



# MOLAS MARCHETTI

CONCEITO DE QUALIDADE E SEGURANÇA







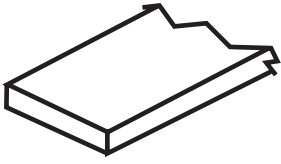
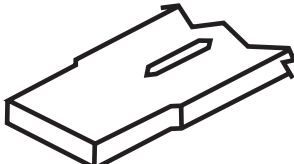
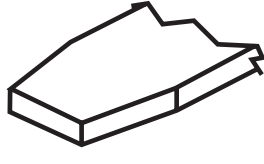
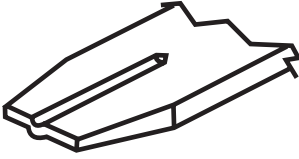
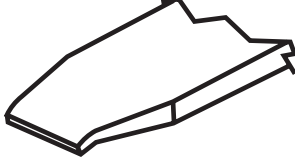
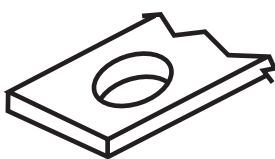

# *Catálogo*

2013

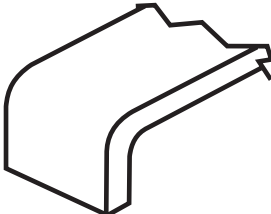
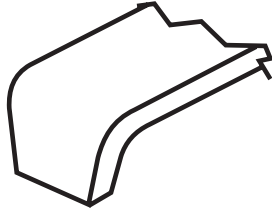
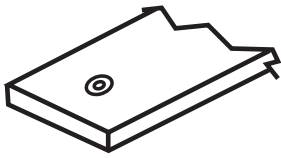
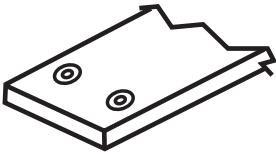
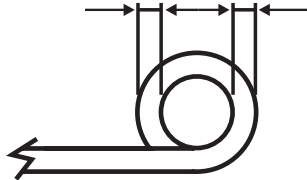
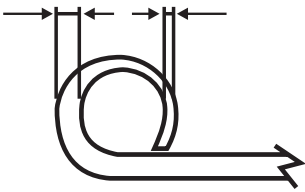

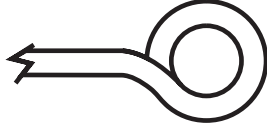
<b>Códigos</b>	<b>Marca de Veículos</b>	<b>Páginas</b>
-	Tipos de Pontas	05
AG	Agrale	07
C	Chevrolet	11
DO	Dodge / Chrysler	21
FI	Fiat	23
FI	Iveco	28
FO	Ford	31
FNM	Fnm	47
IN	Internacional	49
MB	Mercedes Benz	50
SV	Scania	84
TO	Toyota	92
VW	Volkswagen	95
VL	Volvo	107
W	Willys	112
JU	Julieta	115
TR	Trucks	119
SR	Semi-reboques	143
-	Importados	166
-	Molas lisas sem furo	176



 <p>QUADRADA</p>	 <p>CHANFRADO E VINCO (RECORTE PARALELO)</p>	 <p>CHANFRADA (RECORTE ANGULAR)</p>
 <p>LAMINADA, CHANFRADA C/ CANALETA (RECORTE ANGULAR)</p>	 <p>LAMINADA, CHANFRADA E VIRADA (RECORTE ANGULAR)</p>	 <p>FURO P/ MACACO</p>
 <p>OLHETE OVAL</p>	 <p>VIRADA RETA</p>	 <p>VIRADA CHANFRADA</p>
 <p>FURO P/ ABRAÇADEIRA (01 FURO)</p>	 <p>FURO P/ ABRAÇADEIRA (02 FURO)</p>	 <p>OLHETE</p>
 <p>OLHETE LAMINADO</p>	 <p>2ª. VIRADA BERLIN</p>	 <p>OLHETE BERLIN</p>
 <p>SEMI VIRADA BERLIN</p>	 <p>VIRADA ORIGINAL</p>	 <p>SEMI VIRADA</p>



## FEIXE DIANTEIRO MODELOS: TX-1600 / 1600 D

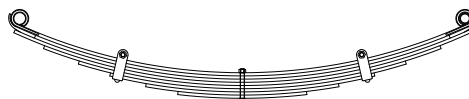

Nº ORIGINAL: 6003.014.007.007

ANOS: 1985/...

Nº MARCHETTI	VALOR BRUTO R\$	BITOLA	COMPR.	CARACTERÍSTICAS
AG-2				FEIXE ORIGINAL C / 7 FOLHAS
AG-2.A				FEIXE REFORÇADO C / 8 FOLHAS
AG-2.1		2.1 / 4X5 / 16	1140	OLHETES ORIGINAIS 25/29mm
AG-2.2		2.1 / 4X5 / 16	1160	PONTAS QUADRADAS
AG-2.2A		2.1 / 4X5 / 16	1140	VIRADA 2 PONTAS REFORÇO
AG-2.3		2.1 / 4X5 / 16	1000	PONTAS QUADRADAS
AG-2.4		2.1 / 4X5 / 16	820	PONTAS QUADRADAS
AG-2.5		2.1 / 4X5 / 16	660	PONTAS QUADRADAS C / FURO 2 LADOS
AG-2.6		2.1 / 4X5 / 16	480	PONTAS QUADRADAS
AG-2.7		2.1 / 4X5 / 16	320	PONTAS QUADRADAS

## FEIXE DIANTEIRO MODELOS: 1800 D

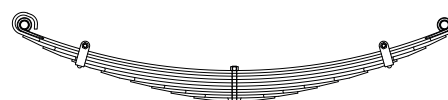

Nº ORIGINAL: 6006.014.006.002

ANOS: 1989/...

Nº MARCHETTI	VALOR BRUTO R\$	BITOLA	COMPR.	CARACTERÍSTICAS
AG-26				FEIXE ORIGINAL C / 9 FOLHAS
AG-26.A				FEIXE REFORÇADO C / 10 FOLHAS
AG-26.1		2.1 / 4X5 / 16	1220	OLHETES ORIGINAIS 25mm
AG-26.2		2.1 / 4X5 / 16	1220	VIRADA ORIGINAL
AG-26.2A		2.1 / 4X3 / 8	1220	PONTAS LAMINADAS REFORÇO
AG-26.3		2.1 / 4X3 / 8	1100	PONTAS LAMINADAS
AG-26.4		2.1 / 4X3 / 8	930	PONTAS LAMINADAS C / FURO 2 LADOS
AG-26.5		2.1 / 4X3 / 8	760	PONTAS LAMINADAS
AG-26.6		2.1 / 4X5 / 16	590	PONTAS LAMINADAS
AG-26.7		2.1 / 4X5 / 16	470	PONTAS LAMINADAS
AG-26.8		2.1 / 4X5 / 16	360	PONTAS LAMINADAS
AG-26.9		2.1 / 4X5 / 16	230	PONTAS LAMINADAS

## FEIXE TRASEIRO MODELOS: TX-1600 / 1600 D / 1800 D

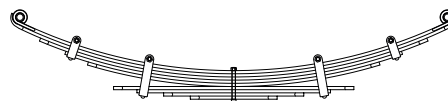

Nº ORIGINAL: 6006.014.008.008

ANOS: 1985/...

Nº MARCHETTI	VALOR BRUTO R\$	BITOLA	COMPR.	CARACTERÍSTICAS
AG-10				FEIXE ORIGINAL C / 9 FOLHAS
AG-10.A				FEIXE REFORÇADO C / 10 FOLHAS
AG-10.1		2.1 / 4X3 / 8	1320	OLHETES ORIGINAIS 25mm
AG-10.2		2.1 / 4X3 / 8	1340	PONTAS CHANFRADAS
AG-10.2A		2.1 / 4X3 / 8	1320	VIRADA 2 PONTAS REFORÇO
AG-10.3		2.1 / 4X3 / 8	1180	PONTAS CHANFRADAS
AG-10.4		2.1 / 4X3 / 8	1020	PONTAS CHANFRADAS C / FURO 2 LADOS
AG-10.5		2.1 / 4X3 / 8	880	PONTAS CHANFRADAS
AG-10.6		2.1 / 4X3 / 8	720	PONTAS CHANFRADAS RETA
AG-10.7		2.1 / 4X3 / 8	580	PONTAS CHANFRADAS C / FURO 2 LADOS RETA
AG-10.8		2.1 / 4X3 / 8	420	PONTAS CHANFRADAS RETA
AG-10.9		2.1 / 4X3 / 8	260	PONTAS CHANFRADAS RETA

## FEIXE AUXILIAR MODELOS: TX-1600 / 1600 D / 1800 D



Nº ORIGINAL:

ANOS: 1985/...

Nº MARCHETTI	VALOR BRUTO R\$	BITOLA	COMPR.	CARACTERÍSTICAS
AG-20				FEIXE C / 5 FOLHAS
AG-20.1		2.1 / 4X3 / 8	1060	PONTAS QUADRADAS
AG-20.2		2.1 / 4X5 / 16	940	PONTAS QUADRADAS
AG-20.3		2.1 / 4X5 / 16	740	PONTAS QUADRADAS C / FURO 2 LADOS
AG-20.4		2.1 / 4X5 / 16	550	PONTAS QUADRADAS
AG-20.5		2.1 / 4X5 / 16	340	PONTAS QUADRADAS

## FEIXE DIANTEIRO - ADAPTAÇÃO MODELOS: 5000 / 7000 / 7500



Nº ORIGINAL:

ANOS:

Nº MARCHETTI	VALOR BRUTO R\$	BITOLA	COMPR.	CARACTERÍSTICAS
AG-37				FEIXE C / 6 FOLHAS
AG-37.1		70X11	1660	OLHETES ORIGINAIS 45mm
AG-37.2		70X11	1660	LADO X VIRADA, LADO Y LAMINADA
AG-37.3		70X11	1560	PONTAS LAMINADAS
AG-37.4		70X11	1200	PONTAS LAMINADAS C / FURO 2 LADOS
AG-37.5		70X11	840	PONTAS LAMINADAS
AG-37.6		70X11	480	PONTAS LAMINADAS



# AGRALE



## MOLAS MARCHETTI

CONCEITO DE QUALIDADE E SEGURANÇA

### FEIXE DIANTEIRO - ADAPTAÇÃO MODELOS: ÔNIBUS AG-7000 / 7500 / A8



Nº ORIGINAL:		ANOS:		CARACTERÍSTICAS
Nº MARCHETTI	VALOR BRUTO R\$	BITOLA	COMPR.	
AG-39				FEIXE C/ 6 FOLHAS
AG-39.A				FEIXE REFORÇADO C/ 7 FOLHAS
AG-39.B				FEIXE REFORÇADO C/ 8 FOLHAS
AG-39.1		70X11	1630	OLHETES ORIGINAIS 45mm
AG-39.2		70X11	1660	LAMINADA RECORTADA LADO X, VIRADA LADO Y
AG-39.3		70X11	1530	PONTAS LAMINADAS RECORTADAS
AG-39.3A		70X11	1340	PONTAS LAMINADAS RECORTADAS REFORÇO
AG-39.4		70X11	1170	PONTAS LAMINADAS RECORTADAS C/ FURO 2 LADOS P/ BRAÇADEIRA
AG-39.4A		70X11	980	PONTAS LAMINADAS RECORTADAS REFORÇO
AG-39.5		70X11	810	PONTAS LAMINADAS RECORTADAS
AG-39.6		70X11	450	PONTAS LAMINADAS RECORTADAS

### FEIXE TRASEIRO MODELOS: 5000 / 7000 / 7500

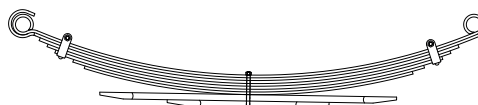

Nº ORIGINAL: 6007.014.056.005		ANOS: 1995/...		CARACTERÍSTICAS
Nº MARCHETTI	VALOR BRUTO R\$	BITOLA	COMPR.	
AG-35				FEIXE ORIGINAL C/ 8 FOLHAS
AG-35.A				FEIXE REFORÇADO C/ 9 FOLHAS
AG-35.1		80X8	1370	OLHETES ORIGINAIS 45mm
AG-35.2		80X8	1350	LADO X VIRADA, Y PONTA QUADRADA
AG-35.3		80X9	1260	PONTAS QUADRADAS
AG-35.3A		80X8	1210	PONTAS QUADRADAS REFORÇO
AG-35.4		80X9	1160	PONTAS QUADRADAS C/ FURO 2 LADOS
AG-35.5		80X8	1050	PONTAS QUADRADAS
AG-35.6		80X8	980	PONTAS QUADRADAS
AG-35.7		80X19	920	PONTAS LAMINADAS
AG-35.8		80X19	520	PONTAS LAMINADAS

### FEIXE AUXILIAR - ADAPTAÇÃO MODELOS: 5000 / 7000 / 7500



Nº ORIGINAL:		ANOS:		CARACTERÍSTICAS
Nº MARCHETTI	VALOR BRUTO R\$	BITOLA	COMPR.	
AG-36				FEIXE C/ 6 FOLHAS
AG-36.1		80X8	1100	PONTAS QUADRADAS
AG-36.2		80X8	1000	PONTAS QUADRADAS
AG-36.3		80X8	800	PONTAS QUADRADAS
AG-36.4		80X8	600	PONTAS QUADRADAS C/ FURO 2 LADOS
AG-36.5		80X8	400	PONTAS QUADRADAS
AG-36.6		80X8	300	PONTAS QUADRADAS

### FEIXE TRASEIRO MODELOS: 8500 / 9200 - CAMINHÃO

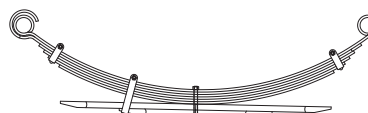

Nº ORIGINAL: 6007.014.325.004		ANOS:		CARACTERÍSTICAS
Nº MARCHETTI	VALOR BRUTO R\$	BITOLA	COMPR.	
AG-43				FEIXE ORIGINAL C/ 7 FOLHAS
AG-43.A				FEIXE REFORÇADO C/ 8 FOLHAS
AG-43.1		80X9	1370	OLHETES ORIGINAIS 58mm
AG-43.2		80X9	1370	VIRADA ORIGINAL
AG-43.3		80X9	1220	PONTAS LAMINADAS
AG-43.3A		80X9	1180	PONTAS LAMINADAS REFORÇO
AG-43.4		80X9	1140	PONTAS LAMINADAS C/ FURO 2 LADOS
AG-43.5		80X9	1050	PONTAS LAMINADAS
AG-43.6		80X22	1010	PONTAS LAMINADAS RETA
AG-43.7		80X22	570	PONTAS LAMINADAS RETA C/ FURO 1 LADO

### FEIXE TRASEIRO MODELOS: 8500 VOLARE A6

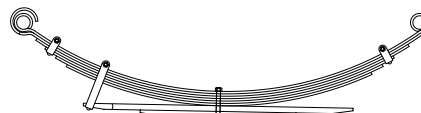

Nº ORIGINAL: 6008.014.056.003 D / 055.005 E		ANOS:		CARACTERÍSTICAS
Nº MARCHETTI	VALOR BRUTO R\$	BITOLA	COMPR.	
AG-42				FEIXE ORIGINAL C/ 7 FOLHAS
AG-42.A				FEIXE REFORÇADO C/ 8 FOLHAS
AG-42.1		80X8	1400	OLHETES ORIGINAIS 45mm
AG-42.2		80X8	1400	VIRADA ORIGINAL
AG-42.2A		80X8	1290	PONTAS QUADRADAS REFORÇO
AG-42.3		80X8	1200	PONTAS QUADRADAS C/ FURO 2 LADOS
AG-42.4		80X8	1120	PONTAS QUADRADAS
AG-42.5		80X8	1040	PONTAS QUADRADAS
AG-42.6		80X19	900	PONTAS QUADRADAS RETA C/ FURO 1 LADO
AG-42.7		80X19	520	PONTAS QUADRADAS RETA



## FEIXE TRASEIRO MODELOS: 8500 VOLARE A8

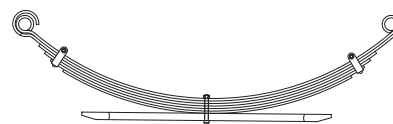

Nº ORIGINAL: 6008.014.006.008

ANOS: 1998/1999

Nº MARCHETTI	VALOR BRUTO R\$	BITOLA	COMPR.	CARACTERÍSTICAS
AG-40				FEIXE ORIGINAL C/ 6 FOLHAS
AG-40.A				FEIXE REFORÇADO C/ 7 FOLHAS
AG-40.1		80X9	1410	OLHETES ORIGINAIS 45mm
AG-40.2		80X9	1410	VIRADA ORIGINAL
AG-40.3		80X9	1260	PONTAS QUADRADAS
AG-40.3A		80X9	1210	PONTAS QUADRADAS REFORÇO
AG-40.4		80X9	1160	PONTAS QUADRADAS C/ FURO 2 LADOS
AG-40.5		80X8	1060	PONTAS QUADRADAS
AG-40.6		80X26	890	PONTAS LAMINADAS RETA

## FEIXE DIANTEIRO - ADAPTAÇÃO MODELOS: 13000



Nº ORIGINAL: 6007.014.187.002

ANOS: 2008/...

Nº MARCHETTI	VALOR BRUTO R\$	BITOLA	COMPR.	CARACTERÍSTICAS
AG-48				FEIXE C/ 7 FOLHAS
AG-48.1		80X12	1905	OLHETES ORIGINAIS 58mm
AG-48.2		80X12	1905	VIRADA LADO X CHANFRADA LADO Y
AG-48.3		80X12	1630	PONTAS QUADRADAS
AG-48.4		80X12	1360	PONTAS QUADRADAS
AG-48.5		80X12	1090	PONTAS QUADRADAS C/ FURO 2 LADOS P/ BRAÇADEIRAS
AG-48.6		80X12	820	PONTAS QUADRADAS
AG-48.7		80X12	550	PONTAS QUADRADAS

## FEIXE TRASEIRO MODELOS: CAMINHÃO 13000

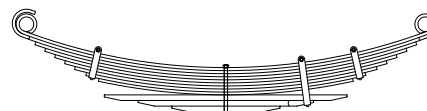

Nº ORIGINAL: 6012.014.133.002

ANOS: 2006/...

Nº MARCHETTI	VALOR BRUTO R\$	BITOLA	COMPR.	CARACTERÍSTICAS
AG-46				FEIXE ORIGINAL C/ 12 FOLHAS
AG-46.1		80X12	1600	OLHETES ORIGINAIS 58mm (ADAPTAÇÃO)
AG-46.2		80X12	1600	VIRADA LADO X CHANFRADA LADO Y
AG-46.3		80X12	1510	PONTAS QUADRADAS
AG-46.4		80X12	1430	PONTAS QUADRADAS
AG-46.5		80X12	1350	PONTAS QUADRADAS
AG-46.6		80X12	1270	PONTAS QUADRADAS
AG-46.7		80X12	1190	PONTAS QUADRADAS
AG-46.8		80X12	1100	PONTAS QUADRADAS C/ FURO 2 LADOS P/ BRAÇADEIRA
AG-46.9		80X11	1000	PONTAS QUADRADAS
AG-46.10		80X22	952	PONTAS LAMINADAS
AG-46.11		80X22	688	PONTAS LAMINADAS 2 LADOS E RECORTADA C/ FURO LADO Y
AG-46.12		80X22	424	PONTAS LAMINADAS

## FEIXE TRASEIRO MODELOS: ÔNIBUS 1800 D JUNIOR



Nº ORIGINAL:

ANOS:

Nº MARCHETTI	VALOR BRUTO R\$	BITOLA	COMPR.	CARACTERÍSTICAS
AG-44				FEIXE ORIGINAL SOB CONSULTA
AG-44.1		70X9	1315	OLHETES ORIGINAIS 45mm
AG-44.2		70X9	1315	VIRADA 2 LADOS

## FEIXE TRASEIRO MODELOS: MICRO-ÔNIBUS VOLARE A8

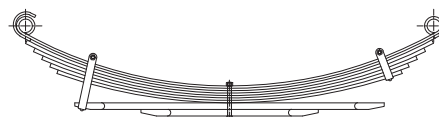

Nº ORIGINAL: 6008.014.753.005 / 6008.014.730.003

ANOS: 2001/...

Nº MARCHETTI	VALOR BRUTO R\$	BITOLA	COMPR.	CARACTERÍSTICAS
AG-49				FEIXE ORIGINAL C/ 9 FOLHAS
AG-49.1		80X8	1416	OLHETES ORIGINAIS 45mm (ADAPTAÇÃO)
AG-49.2		80X8	1428	CHANFRADO LADO X VIRADA 3/4 LADO Y
AG-49.3		80X8	1390	PONTAS QUADRADAS
AG-49.4		80X8	1330	PONTAS QUADRADAS
AG-49.5		80X8	1270	PONTAS QUADRADAS
AG-49.6		80X8	1210	PONTAS QUADRADAS
AG-49.7		80X8	1160	PONTAS QUADRADAS
AG-49.8		80X22	1030	PONTAS QUADRADAS C/ FURO P/ BRAÇADEIRA LADO X
AG-49.9		80X22	590	PONTAS QUADRADAS C/ FURO P/ BRAÇADEIRA LADO Y



# AGRALE



**MOLAS  
MARCHETTI**  
CONCEITO DE QUALIDADE E SEGURANÇA

## FEIXE TRASEIRO MODELOS: ÔNIBUS VOLARE W8

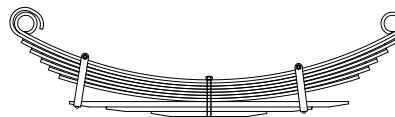

Nº ORIGINAL: 93.358.089

ANOS: 2004/...

Nº MARCHETTI	VALOR BRUTO R\$	BITOLA	COMPR.	CARACTERÍSTICAS
AG-45				FEIXE ORIGINAL C/ 9 FOLHAS
AG-45.A				FEIXE REFORÇADO C/ 10 FOLHAS
AG-45.1		80X11	1360	OLHETES ORIGINAIS 58mm
AG-45.2		80X11	1360	VIRADA LADO X QUADRADA LADO Y
AG-45.2A		80X11	1360	PONTAS QUADRADAS C/ FUROS ANTI-RUIDO REFORÇO
AG-45.3		80X11	1290	PONTAS QUADRADAS C/ FUROS ANTI-RUIDO
AG-45.4		80X11	1210	PONTAS QUADRADAS C/ FUROS ANTI-RUIDO
AG-45.5		80X11	1150	PONTAS QUADRADAS C/ FUROS ANTI-RUIDO
AG-45.6		80X11	1070	PONTAS QUADRADAS C/ FUROS ANTI-RUIDO
AG-45.7		80X19	990	PONTAS LAMIN./RECORTADAS C/ 2 FUROS P/ BRAÇ. LADO X
AG-45.8		80X16	730	PONTAS LAMIN./RECORTADAS C/ 2 FUROS P/ BRAÇ. LADO Y
AG-45.9		80X16	410	PONTAS LAMINADAS/RECORTADAS



**FEIXE TRASEIRO  
MODELOS: C-10**

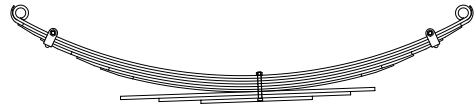

Nº ORIGINAL: 7.317.359

ANOS: 1964 à 1979

Nº MARCHETTI	VALOR BRUTO R\$	BITOLA	COMPR.	CARACTERÍSTICAS
C-121				FEIXE ORIGINAL C/ 8 FOLHAS
C-121.A				FEIXE REFORÇADO C/ 9 FOLHAS
C-121.1		2.1 / 4X5 / 16	1320	OLHETES ORIGINAIS 29mm
C-121.2		2.1 / 4X5 / 16	1270	PONTAS LAMINADAS
C-121.2A		2.1 / 4X5 / 16	1320	VIRADA 2 PONTAS REFORÇO
C-121.3		2.1 / 4X5 / 16	1150	PONTAS LAMINADAS C/ FURO 2 LADOS
C-121.4		2.1 / 4X5 / 16	950	PONTAS LAMINADAS
C-121.5		2.1 / 4X1 / 4	830	PONTAS LAMINADAS
C-121.6		2.1 / 4X3 / 8	730	PONTAS QUADRADAS RETA
C-121.7		2.1 / 4X3 / 8	550	PONTAS QUADRADAS RETA
C-121.8		2.1 / 4X3 / 8	320	PONTAS QUADRADAS RETA

**FEIXE TRASEIRO  
MODELOS: D-10 / D-20**

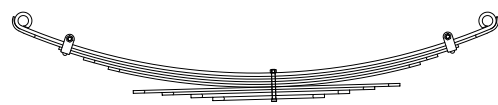

Nº ORIGINAL: 94.603.818

ANOS: 1979/...

Nº MARCHETTI	VALOR BRUTO R\$	BITOLA	COMPR.	CARACTERÍSTICAS
C-267				FEIXE ORIGINAL C/ 9 FOLHAS
C-267.A				FEIXE REFORÇADO C/ 10 FOLHAS
C-267.1		2.1 / 4X3 / 8	1320	OLHETES ORIGINAIS 29mm
C-267.2		2.1 / 4X5 / 16	1280	VIRADA ORIGINAL
C-267.2A		2.1 / 4X5 / 16	1320	VIRADA 2 PONTAS REFORÇO
C-267.3		2.1 / 4X5 / 16	1120	PONTAS QUADRADAS C/ FURO 2 LADOS
C-267.4		2.1 / 4X5 / 16	990	PONTAS CHANFRADAS
C-267.5		2.1 / 4X5 / 16	870	PONTAS CHANFRADAS
C-267.6		2.1 / 4X5 / 16	740	PONTAS CHANFRADAS RETA
C-267.7		2.1 / 4X5 / 16	590	PONTAS CHANFRADAS RETA
C-267.8		2.1 / 4X3 / 8	440	PONTAS CHANFRADAS RETA
C-267.9		2.1 / 4X3 / 8	310	PONTAS CHANFRADAS RETA

**FEIXE TRASEIRO  
MODELOS: D-20**

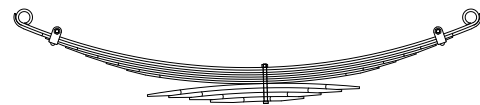

Nº ORIGINAL: 52.259.150

ANOS: 1991/...

Nº MARCHETTI	VALOR BRUTO R\$	BITOLA	COMPR.	CARACTERÍSTICAS
C-364				FEIXE ORIGINAL C/ 11 FOLHAS
C-364.A				FEIXE REFORÇADO C/12 FOLHAS
C-364.1		2.1 / 4X5 / 16	1320	OLHETES ORIGINAIS 33mm
C-364.2		2.1 / 4X5 / 16	1320	VIRADA ORIGINAL
C-364.2A		2.1 / 4X5 / 16	1320	VIRADA 2 PONTAS REFORÇO
C-364.3		2.1 / 4X1 / 4	1190	PONTAS LAMINADAS C/ FURO 2 LADOS
C-364.4		2.1 / 4X1 / 4	1080	PONTAS LAMINADAS
C-364.5		2.1 / 4X1 / 4	960	PONTAS LAMINADAS
C-364.6		2.1 / 4X1 / 4	840	PONTAS LAMINADAS
C-364.7		2.1 / 4X1 / 4	730	PONTAS LAMINADAS
C-364.8		2.1 / 4X1 / 2	610	PONTAS LAMINADAS RETA
C-364.9		2.1 / 4X1 / 2	500	PONTAS LAMINADAS RETA
C-364.10		2.1 / 4X1 / 2	380	PONTAS LAMINADAS RETA
C-364.11		2.1 / 4X1 / 2	270	PONTAS LAMINADAS RETA

**FEIXE TRASEIRO  
MODELOS: D-20**

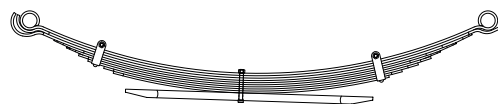

Nº MARCHETTI	VALOR BRUTO R\$	BITOLA	COMPR.	CARACTERÍSTICAS
C-391				FEIXE ORIGINAL C/ 9 FOLHAS
C-391.A				FEIXE REFORÇADO C/ 10 FOLHAS
C-391.1		2.1 / 2X5 / 16	1425	OLHETES ORIGINAIS 44mm
C-391.2		2.1 / 2X5 / 16	1370	LADO X OLHETE, Y FURO OVAL
C-391.2A		2.1 / 2X5 / 16	1425	VIRADA 2 PONTAS REFORÇO
C-391.3		2.1 / 2X1 / 4	1240	PONTAS LAMINADAS C/ FURO OVAL 2 LADOS
C-391.4		2.1 / 2X1 / 4	1150	PONTAS LAMINADAS C/ FURO OVAL 2 LADOS
C-391.5		2.1 / 2X1 / 4	1080	PONTAS CHANFRADAS
C-391.6		2.1 / 2X1 / 4	1010	LADO X QUADRADA C FURO, Y CHANFRADA
C-391.7		2.1 / 2X1 / 4	910	PONTAS CHANFRADAS
C-391.8		2.1 / 2X1 / 4	840	LADO X QUADRADA C FURO, Y CHANFRADA
C-391.9		2.1 / 2X21mm	750	PONTAS LAMINADAS





# CHEVROLET



## MOLAS MARCHETTI

CONCEITO DE QUALIDADE E SEGURANÇA

### FEIXE TRASEIRO MODELOS: D-20

Nº ORIGINAL: 93.209.350

ANOS: 1995/...

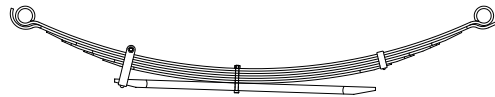

Nº MARCHETTI	VALOR BRUTO R\$	BITOLA	COMPR.	CARACTERÍSTICAS
C-400				FEIXE ORIGINAL C/ 6 FOLHAS
C-400.A				FEIXE REFORÇADO C/ 7 FOLHAS
C-400.1		2.1 / 2X5 / 16	1425	OLHETES ORIGINAIS 44mm
C-400.2		2.1 / 2X5 / 16	1425	VIRADA ORIGINAL
C-400.2A		2.1 / 2X5 / 16	1280	PONTAS LAMINADAS REFORÇO
C-400.3		2.1 / 2X5 / 16	1160	PONTAS LAMINADAS
C-400.4		2.1 / 2X5 / 16	1010	PONTAS LAMINADAS
C-400.5		2.1 / 2X5 / 16	880	PONTAS LAMINADAS C/ FURO 1 LADO
C-400.6		2.1 / 2x23mm	790	PONTAS LAMINADAS C/ FURO 1 LADO

### FEIXE TRASEIRO MODELOS: S-10

Nº ORIGINAL: 93.231.023

ANOS: 1995/...

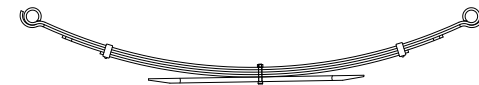

Nº MARCHETTI	VALOR BRUTO R\$	BITOLA	COMPR.	CARACTERÍSTICAS
C-401				FEIXE ORIGINAL C/ 4 FOLHAS
C-401.A				FEIXE REFORÇADO C/ 5 FOLHAS
C-401.1		2.1 / 2X5 / 16	1370	OLHETES ORIGINAIS 38mm
C-401.2		2.1 / 2X5 / 16	1175	PONTAS QUADRADAS C/ FURO 2 LADOS P/ CHAPA
C-401.2A		2.1 / 2X5 / 16	1370	VIRADA 2 PONTAS REFORÇO
C-401.3		2.1 / 2X5 / 16	950	PONTAS QUADRADAS C/ FURO 2 LADOS
C-401.4		2.1 / 2X9 / 16	655	PONTAS LAMINADAS

### FEIXE TRASEIRO MODELOS: S-10 (3 FUROS CENTRO)

Nº ORIGINAL: 93.358.089

ANOS: 2003/...



Nº MARCHETTI	VALOR BRUTO R\$	BITOLA	COMPR.	CARACTERÍSTICAS
C-405				FEIXE ORIGINAL C/ 4 FOLHAS (SOB CONSULTA)
C-405.A				FEIXE REFORÇADO C/ 5 FOLHAS (SOB CONSULTA)
C-405.1		2.1/2X5/16	1370	OLHETES ORIGINAIS BERLIM 38mm
C-405.2		2.1/2X5/16	1250	PONTAS QUADRADAS C/ FURO ANTI-RUIDO
C-405.2A		2.1/2X5/16	1370	VIRADA 2 LADOS REFORÇO
C-405.3		2.1/2X5/16	1070	PONTAS QUADRADAS C/ FURO ANTI-RUIDO
C-405.4		2.1/2X17	840	PONTAS QUADRADAS (SOB CONSULTA)

### FEIXE TRASEIRO MODELOS: S-10 ADVANTAGE (3 FUROS CENTRO)

Nº ORIGINAL: 93.388.552

ANOS: 2006/...



Nº MARCHETTI	VALOR BRUTO R\$	BITOLA	COMPR.	CARACTERÍSTICAS
C-406				FEIXE ORIGINAL C/ 4 FOLHAS
C-406.A				FEIXE REFORÇADO C/ 5 FOLHAS
C-406.1		2.1/2X5/16	1370	OLHETES ORIGINAIS BERLIM 38mm
C-406.2		2.1/2X5/16	1160	PONTAS QUADRADAS C/ FURO ANTI-RUIDO
C-406.2A		2.1/2X5/16	1370	VIRADA 2 LADOS REFORÇO
C-406.3		2.1/2X5/16	915	PONTAS QUADRADAS C/ FURO ANTI-RUIDO
C-406.4		2.1/2X1/2	600	PONTAS QUADRADAS

### FEIXE TRASEIRO MODELOS: SILVERADO TURBO

Nº ORIGINAL: 93.368.708

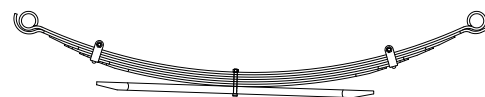

Nº MARCHETTI	VALOR BRUTO R\$	BITOLA	COMPR.	CARACTERÍSTICAS
C-402				FEIXE ORIGINAL C/ 6 FOLHAS
C-402.A				FEIXE REFORÇADO C/ 7 FOLHAS
C-402.1		2.1 / 2X5 / 16	1425	OLHETES ORIGINAIS BERLIM 44mm
C-402.2		2.1 / 2X5 / 16	1425	LADO X VIRADA LADO Y REBAIXADA
C-402.2A		2.1 / 2X5 / 16	1280	PONTAS LAMINADAS C/ FUROS ANTI-RUIDO REFORÇO
C-402.3		2.1 / 2X5 / 16	1160	PONTAS LAMINADAS C/ FUROS ANTI-RUIDO
C-402.4		2.1 / 2X5 / 16	1030	PONTAS LAMINADAS C/ FUROS ANTI-RUIDO
C-402.5		2.1 / 2X5 / 16	900	PONTAS LAMINADAS C/ FURO 2 LADOS + ANTI-RUIDO
C-402.6		2.1 / 2x23mm	810	PONTAS LAMINADAS



**FEIXE TRASEIRO**  
**MODELOS: BLAZER DLX**

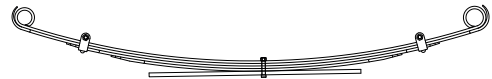

Nº ORIGINAL: 93.277.951

ANOS: 1998/...

Nº MARCHETTI	VALOR BRUTO R\$	BITOLA	COMPR.	CARACTERÍSTICAS
C-13				FEIXE ORIGINAL C/ 4 FOLHAS
C-13.1		2.1 / 2X5 / 16	1330	OLHETES ORIGINAIS 42 / 50mm
C-13.2		2.1 / 2X5 / 16	1080	PONTAS LAMINADAS C/ FURO 1 LADO
C-13.3		2.1 / 2X5 / 16	840	PONTAS LAMINADAS C/ FURO ANTI-RUIDO
C-13.4		2.1 / 2X5 / 16	610	PONTAS QUADRADAS SEMI-RETA

**FEIXE TRASEIRO**  
**MODELOS: SPACE VAN**

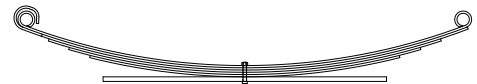

Nº ORIGINAL:

ANOS: 1997/...

Nº MARCHETTI	VALOR BRUTO R\$	BITOLA	COMPR.	CARACTERÍSTICAS
C-403				FEIXE ORIGINAL C/ 6 FOLHAS
C-403.1		2.3 / 4X1 / 4	1250	OLHETES ORIGINAIS 35mm
C-403.2		2.3 / 4X1 / 4	1250	LADO X VIRADA LADO Y RETA
C-403.3		2.3 / 4X1 / 4	1120	PONTAS QUADRADAS
C-403.4		2.3 / 4X1 / 4	1000	PONTAS QUADRADAS
C-403.5		2.3 / 4X1 / 4	880	PONTAS QUADRADAS
C-403.6		70X13	800	PONTAS QUADRADAS C/ FURO 1 LADO RETA

**FEIXE TRASEIRO**  
**MODELOS: D-40**

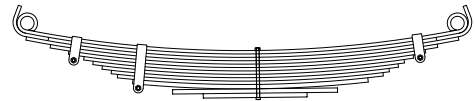

Nº ORIGINAL: 94.628.549

ANOS: 1985/...

Nº MARCHETTI	VALOR BRUTO R\$	BITOLA	COMPR.	CARACTERÍSTICAS
C-287				FEIXE ORIGINAL C/ 12 FOLHAS
C-287.A				FEIXE REFORÇADO C/ 13 FOLHAS
C-287.1		2.1 / 2X7 / 16	1420	OLHETES ORIGINAIS 44,5mm
C-287.2		2.1 / 2X7 / 16	1420	VIRADA ORIGINAL PONTAS CHANFRADAS
C-287.2A		2.1 / 2X7 / 16	1420	PONTAS QUADRADAS REFORÇO
C-287.3		2.1 / 2X7 / 16	1270	PONTAS QUADRADAS
C-287.4		2.1 / 2X7 / 16	1170	PONTAS QUADRADAS C/ FURO 2 LADOS
C-287.5		2.1 / 2X7 / 16	1080	PONTAS QUADRADAS
C-287.6		2.1 / 2X7 / 16	1020	PONTAS QUADRADAS
C-287.7		2.1 / 2X7 / 16	970	PONTAS QUADRADAS
C-287.8		2.1 / 2X7 / 16	910	PONTAS QUADRADAS
C-287.9		2.1 / 2X7 / 16	870	PONTAS QUADRADAS C/ FURO 1 LADO
C-287.10		2.1 / 2X9 / 16	770	PONTAS QUADRADAS RETA
C-287.11		2.1 / 2X9 / 16	540	PONTAS QUADRADAS RETA
C-287.12		2.1 / 2X9 / 16	340	PONTAS QUADRADAS RETA

**FEIXE AUXILIAR**  
**MODELOS: D-40**

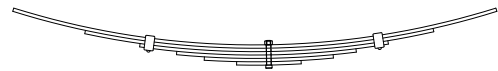

Nº ORIGINAL: 94.628.549

ANOS: 1985/...

Nº MARCHETTI	VALOR BRUTO R\$	BITOLA	COMPR.	CARACTERÍSTICAS
C-300				FEIXE ORIGINAL C/ 6 FOLHAS
C-300.1		2.1 / 2X5 / 16	1060	PONTAS QUADRADAS
C-300.2		2.1 / 2X5 / 16	760	PONTAS QUADRADAS
C-300.3		2.1 / 2X5 / 16	540	PONTAS QUADRADAS C/ FURO 2 LADOS
C-300.4		2.1 / 2X5 / 16	390	PONTAS QUADRADAS
C-300.5		2.1 / 2X5 / 16	280	PONTAS QUADRADAS
C-300.6		2.1 / 2X5 / 16	140	PONTAS QUADRADAS

**FEIXE DIANTEIRO**  
**MODELOS: PICK-UP 3100**

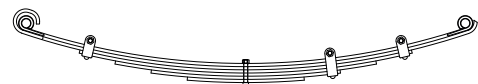

Nº ORIGINAL:

ANOS: 1955 à 1964

Nº MARCHETTI	VALOR BRUTO R\$	BITOLA	COMPR.	CARACTERÍSTICAS
C-66				FEIXE ORIGINAL C/ 6 FOLHAS
C-66.1		2X5 / 16	1110	OLHETES ORIGINAIS 22mm
C-66.2		2X5 / 16	1110	LADO X VIRADA, Y CHANFRADA



# CHEVROLET



## MOLAS MARCHETTI

CONCEITO DE QUALIDADE E SEGURANÇA

### FEIXE TRASEIRO MODELOS: PICK-UP 3100



Nº ORIGINAL:		ANOS: 1955 à 1964		CARACTERÍSTICAS
Nº MARCHETTI	VALOR BRUTO R\$	BITOLA	COMPR.	
C-73				FEIXE ORIGINAL C/ 8 FOLHAS
C-73.A				FEIXE REFORÇADO C/ 9 FOLHAS
C-73.1		2X5 / 16	1310	OLHETES ORIGINAIS 22mm
C-73.2		2X5 / 16	1310	PONTAS QUADRADAS
C-73.2A		2X5 / 16	1310	PONTAS QUADRADAS SEMI-VIRADA REFORÇO

### FEIXE DIANTEIRO MODELOS: 6503 / C-60 / 65 / 68

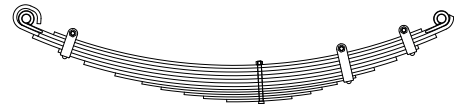

Nº ORIGINAL: 7.350.077 / 3.735.139		ANOS: 1957 à 1971		CARACTERÍSTICAS
Nº MARCHETTI	VALOR BRUTO R\$	BITOLA	COMPR.	
C-31				FEIXE ORIGINAL C/ 10 FOLHAS
C-31.A				FEIXE REFORÇADO C/ VIRADA 2 PONTAS + REFORÇO C/ 11 FOLHAS
C-31.1		2X3 / 8	1115	OLHETES ORIGINAIS 22mm
C-31.2		2X3 / 8	1115	VIRADA ORIGINAL
C-31.2A		2X3 / 8	1115	VIRADA 2 PONTAS REFORÇO
C-31.2B		2X3 / 8	1070	PONTAS QUADRADAS REFORÇO

### FEIXE TRASEIRO MODELOS: 6503 / C-60 / 65 / 68

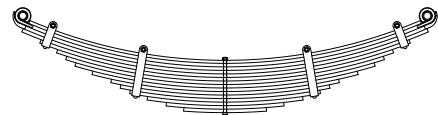

Nº ORIGINAL: 7.350.072 / 3.720.589		ANOS: 1957 à 1971		CARACTERÍSTICAS
Nº MARCHETTI	VALOR BRUTO R\$	BITOLA	COMPR.	
C-44				FEIXE ORIGINAL C/ 13 FOLHAS
C-44.A				FEIXE REFORÇADO C/ 2ª VIRADA C/ 14 FOLHAS
C-44.B				FEIXE REFORÇADO C/ 2ª VIRADA + SOBRE MOLA C/ 15 FOLHAS
C-44.1		2.1 / 2X7 / 16	1310	OLHETES ORIGINAIS 29mm
C-44.2		2.1 / 2X7 / 16	1300	PONTAS QUADRADAS
C-44.2A		2.1 / 2X7 / 16	1310	VIRADA 2 PONTAS REFORÇO

### FEIXE AUXILIAR MODELOS: 6503 / C-60 / 65 / 68

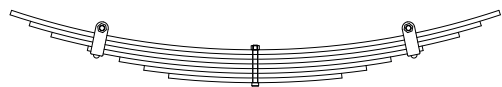

Nº ORIGINAL: 94.628.549		ANOS: 1957 à 1971		CARACTERÍSTICAS
Nº MARCHETTI	VALOR BRUTO R\$	BITOLA	COMPR.	
C-58				FEIXE ORIGINAL C/ 7 FOLHAS
C-58.1		2.1 / 2X3 / 8	1000	PONTAS QUADRADAS
C-58.2		2.1 / 2X3 / 8	920	PONTAS QUADRADAS

### FEIXE DIANTEIRO MODELOS: D-60 / 70

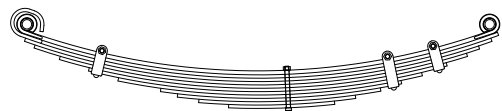

Nº ORIGINAL: 7.326.758		ANOS: 1972 à 1978		CARACTERÍSTICAS
Nº MARCHETTI	VALOR BRUTO R\$	BITOLA	COMPR.	
C-174				FEIXE ORIGINAL C/ 9 FOLHAS
C-174.A				FEIXE REFORÇADO C/ 2ª VIRADA 2 PONTAS + REFORÇO C/ 10 FOLHAS
C-174.1		2.1 / 2X3 / 8	1115	OLHETES ORIGINAIS 29mm
C-174.2		2.1 / 2X5 / 16	1115	VIRADA ORIGINAL
C-174.2A		2.1 / 2X5 / 16	1115	VIRADA 2 PONTAS REFORÇO
C-174.2B		2.1 / 2X5 / 16	1060	PONTAS QUADRADAS REFORÇO
C-174.3		2.1 / 2X5 / 16	970	PONTAS QUADRADAS
C-174.4		2.1 / 2X5 / 16	850	PONTAS QUADRADAS C/ FURO 2 LADOS
C-174.5		2.1 / 2X5 / 16	720	PONTAS QUADRADAS
C-174.6		2.1 / 2X5 / 16	600	PONTAS QUADRADAS C/ FURO 1 LADO
C-174.7		2.1 / 2X5 / 16	480	PONTAS QUADRADAS
C-174.8		2.1 / 2X5 / 16	370	PONTAS QUADRADAS
C-174.9		2.1 / 2X5 / 16	250	PONTAS QUADRADAS



**FEIXE TRASEIRO**  
**MODELOS: D-60 / 70**

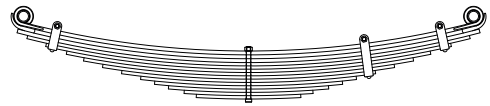

Nº ORIGINAL: 7.326.821

ANOS: 1972 à 1978

Nº MARCHETTI	VALOR BRUTO R\$	BITOLA	COMPR.	CARACTERÍSTICAS
C-184				FEIXE ORIGINAL C/ 12 FOLHAS
C-184.A				FEIXE REFORÇADO C/ VIRADA 2 PONTAS C/ 13 FOLHAS
C-184.B				FEIXE REFORÇADO C/ VIRADA + REFORÇO C/ 14 FOLHAS
C-184.1		3X7 / 16	1310	OLHETES ORIGINAIS 35mm
C-184.2		3X3 / 8	1280	PONTAS QUADRADAS
C-184.2A		3X7 / 16	1310	PONTAS QUADRADAS SEMI-VIRADA REFORÇO
C-184.2B		3X7 / 16	1340	PONTAS LAMINADAS REFORÇO
C-184.3		3X3 / 8	1170	PONTAS QUADRADAS C/ FURO 2 LADOS
C-184.4		3X3 / 8	1050	PONTAS QUADRADAS
C-184.5		3X3 / 8	950	PONTAS QUADRADAS
C-184.6		3X3 / 8	840	PONTAS QUADRADAS
C-184.7		3X3 / 8	730	PONTAS QUADRADAS C/ FURO 1 LADO
C-184.8		3X3 / 8	620	PONTAS QUADRADAS
C-184.9		3X3 / 8	540	PONTAS QUADRADAS
C-184.10		3X3 / 8	460	PONTAS QUADRADAS
C-184.11		3X3 / 8	370	PONTAS QUADRADAS
C-184.12		3X3 / 8	300	PONTAS QUADRADAS

**FEIXE AUXILIAR**  
**MODELOS: D-60 / 70**

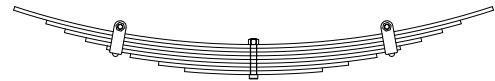

Nº ORIGINAL: 7.326.821

ANOS: 1972 à 1984

Nº MARCHETTI	VALOR BRUTO R\$	BITOLA	COMPR.	CARACTERÍSTICAS
C-197				FEIXE ORIGINAL C/ 8 FOLHAS
C-197.1		3X5 / 16	1020	PONTAS QUADRADAS
C-197.2		3X5 / 16	880	PONTAS QUADRADAS
C-197.3		3X5 / 16	800	PONTAS QUADRADAS
C-197.4		3X5 / 16	710	PONTAS QUADRADAS
C-197.5		3X5 / 16	620	PONTAS QUADRADAS C/ FURO 2 LADOS
C-197.6		3X5 / 16	520	PONTAS QUADRADAS
C-197.7		3X5 / 16	400	PONTAS QUADRADAS
C-197.8		3X5 / 16	290	PONTAS QUADRADAS

**FEIXE DIANTEIRO**  
**MODELOS: D-60 / 70 DETROIT**

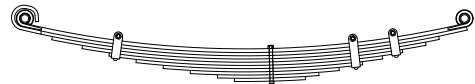

Nº ORIGINAL: 7.307.057

ANOS: 1975 à 1979

Nº MARCHETTI	VALOR BRUTO R\$	BITOLA	COMPR.	CARACTERÍSTICAS
C-232				FEIXE ORIGINAL C/ 9 FOLHAS
C-232.A				FEIXE C/ 10 FOLHAS REFORÇADO + VIRADA 2 PONTAS
C-232.1		2.1 / 2X7 / 16	1315	OLHETES ORIGINAIS 29mm
C-232.2		2.1 / 2X3 / 8	1315	VIRADA ORIGINAL
C-232.2A		2.1 / 2X3 / 8	1315	VIRADA 2 PONTAS REFORÇO
C-232.2B		2.1 / 2X3 / 8	1150	PONTAS QUADRADAS REFORÇO
C-232.3		2.1 / 2X3 / 8	1020	PONTAS QUADRADAS
C-232.4		2.1 / 2X3 / 8	870	PONTAS QUADRADAS C/ FURO 2 LADOS
C-232.5		2.1 / 2X3 / 8	730	PONTAS QUADRADAS
C-232.6		2.1 / 2X3 / 8	590	PONTAS QUADRADAS C/ FURO 1 LADO
C-232.7		2.1 / 2X3 / 8	440	PONTAS QUADRADAS
C-232.8		2.1 / 2X3 / 8	300	PONTAS QUADRADAS
C-232.9		2.1 / 2X3 / 8	210	PONTAS QUADRADAS

**FEIXE DIANTEIRO**  
**MODELOS: D-60 / 70**

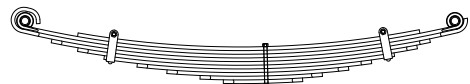

Nº ORIGINAL:

ANOS: 1980 à 1984

Nº MARCHETTI	VALOR BRUTO R\$	BITOLA	COMPR.	CARACTERÍSTICAS
C-277				FEIXE ORIGINAL C/ 9 FOLHAS
C-277.A				FEIXE REFORÇADO C/ 10 FOLHAS
C-277.1		2.1 / 2X7 / 16	1315	OLHETES ORIGINAIS 29mm
C-277.2		2.1 / 2X7 / 16	1315	VIRADA ORIGINAL
C-277.2A		2.1 / 2X7 / 16	1150	PONTAS CHANFRADAS REFORÇO
C-277.3		2.1 / 2X7 / 16	1030	PONTAS CHANFRADAS
C-277.4		2.1 / 2X7 / 16	880	PONTAS QUADRADAS C/ FURO 2 LADOS
C-277.5		2.1 / 2X7 / 16	710	LADO X QUADRADA, Y CHANFRADA C/ FURO
C-277.6		2.1 / 2X7 / 16	550	PONTAS CHANFRADAS
C-277.7		2.1 / 2X7 / 16	370	PONTAS CHANFRADAS
C-277.8		2.1 / 2X7 / 16	240	PONTAS CHANFRADAS
C-277.9		2.1 / 2X7 / 16	1040	PONTAS QUADRADAS SOBRE-MOLA



# CHEVROLET



## MOLAS MARCHETTI

CONCEITO DE QUALIDADE E SEGURANÇA

### FEIXE TRASEIRO MODELOS: D-60 / 70 DETROIT

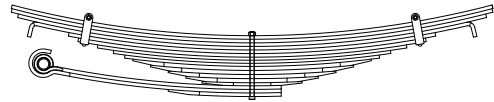

Nº ORIGINAL: 9.305.529

ANOS: 1976 à 1984

Nº MARCHETTI	VALOR BRUTO R\$	BITOLA	COMPR.	CARACTERÍSTICAS
C-242				FEIXE ORIGINAL C/ 15 FOLHAS
C-242.A				FEIXE REFORÇADO C/ 16 FOLHAS
C-242.B				FEIXE C/ VIRADA ESTABILIZADOR + REFORÇO C/ 17 FOLHAS
C-242.1		3X7 / 16	1500	PONTAS QUADRADAS LISA
C-242.2		3X7 / 16	1460	PONTAS QUADRADAS
C-242.2A		3X7 / 16	1500	PONTAS QUADRADAS REFORÇO
C-242.3		3X7 / 16	1480	PONTAS VIRADAS CHANFRADAS
C-242.4		3X7 / 16	1140	PONTAS QUADRADAS
C-242.5		3X7 / 16	1080	PONTAS QUADRADAS C/ FURO 2 LADOS
C-242.6		3X3 / 8	960	PONTAS QUADRADAS
C-242.7		3X3 / 8	860	PONTAS QUADRADAS
C-242.8		3X3 / 8	790	PONTAS QUADRADAS
C-242.9		3X1 / 2	740	PONTAS LAMINADAS
C-242.10		3X1 / 2	630	PONTAS LAMINADAS
C-242.11		3X1 / 2	520	PONTAS LAMINADAS
C-242.12		3X1 / 2	410	PONTAS LAMINADAS
C-242.13		3X3 / 8	310	PONTAS LAMINADAS
C-242.14		3X7 / 16	740	LADO X OLHETE 38mm, Y PONTA QUADRADA (MEDIDA PARCIAL 650X90)
C-242.14A		3X7 / 16	740	LADO X VIRADA, Y PONTA QUADRADA REFORÇO
C-242.15		3X7 / 16	350	LADO X LAMINADA, Y PONTA QUADRADA

### FEIXE DIANTEIRO MODELOS: D-11000

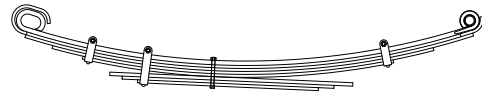

Nº ORIGINAL: 94.630.615

Nº MARCHETTI	VALOR BRUTO R\$	BITOLA	COMPR.	CARACTERÍSTICAS
C-307				FEIXE ORIGINAL C/ 8 FOLHAS
C-307.1		3X9 / 16	1443	OLHETES ORIGINAIS LADO X OVAL, Y 35mm
C-307.2		3X3 / 8	1443	VIRADA ORIGINAL
C-307.3		3X3 / 8	1450	PONTAS QUADRADAS
C-307.4		3X3 / 8	1230	PONTAS QUADRADAS
C-307.5		3X3 / 8	1000	PONTAS QUADRADAS C/ FURO 2 LADOS
C-307.6		3X7 / 16	780	PONTAS QUADRADAS RETA
C-307.7		3X3 / 8	680	PONTAS QUADRADAS RETA
C-307.8		3X3 / 8	580	PONTAS QUADRADAS C/ FURO 1 LADO

### FEIXE TRASEIRO MODELOS: D-11000

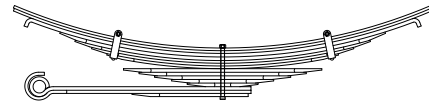

Nº ORIGINAL: 94.636.468

ANOS: 1985/...

Nº MARCHETTI	VALOR BRUTO R\$	BITOLA	COMPR.	CARACTERÍSTICAS
C-316				FEIXE ORIGINAL C/ 14 FOLHAS
C-316.1		3X3 / 8	1500	PONTAS QUADRADAS LISA
C-316.2		3X3 / 8	1500	PONTAS QUADRADAS
C-316.3		3X1 / 2	1460	PONTAS QUADRADAS E VIRADAS
C-316.4		3X1 / 2	1160	PONTAS LAMINADAS
C-316.5		3X3 / 8	1050	PONTAS LAMINADAS
C-316.6		3X3 / 8	930	PONTAS LAMINADAS
C-316.7		3X3 / 8	820	PONTAS LAMINADAS C/ FURO 2 LADOS
C-316.8		3X1 / 2	700	PONTAS LAMINADAS RETA
C-316.9		3X1 / 2	590	PONTAS LAMINADAS RETA
C-316.10		3X1 / 2	480	PONTAS LAMINADAS RETA
C-316.11		3X1 / 2	360	PONTAS LAMINADAS RETA
C-316.12		3X1 / 2	250	PONTAS QUADRADAS CALÇO
C-316.13		3X1 / 2	747	LADO X OLHETE 44,5mm, Y PONTA QUADRADA (MEDIDA PARCIAL 647X100)
C-316.13A		3X7 / 16	747	LADO X VIRADA, Y PONTA QUADRADA REFORÇO
C-316.14		3X7 / 16	400	LADO X LAMINADA, Y PONTA QUADRADA

### FEIXE AUXILIAR MODELOS: D-11000 / 13000

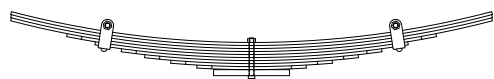

Nº ORIGINAL: 94.636.468

ANOS: 1985/...

Nº MARCHETTI	VALOR BRUTO R\$	BITOLA	COMPR.	CARACTERÍSTICAS
C-331				FEIXE ORIGINAL C/ 10 FOLHAS
C-331.1		3X1 / 4	1020	PONTAS QUADRADAS
C-331.2		3X1 / 4	1020	PONTAS QUADRADAS
C-331.3		3X1 / 4	1020	PONTAS QUADRADAS
C-331.4		3X1 / 4	780	PONTAS CHANFRADAS
C-331.5		3X1 / 4	660	PONTAS QUADRADAS C/ FURO 2 LADOS
C-331.6		3X1 / 4	550	PONTAS CHANFRADAS
C-331.7		3X1 / 4	450	PONTAS CHANFRADAS
C-331.8		3X1 / 4	340	PONTAS CHANFRADAS
C-331.9		3X1 / 4	230	PONTAS CHANFRADAS
C-331.10		3X1 / 2	160	PONTAS QUADRADAS CALÇO



**FEIXE DIANTEIRO**

**MODELOS: D-13000 / 14000 / 22000**

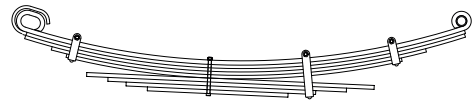

Nº ORIGINAL: 94.630.616

ANOS: 1985/...

Nº MARCHETTI	VALOR BRUTO R\$	BITOLA	COMPR.	CARACTERÍSTICAS
C-342				FEIXE ORIGINAL C/ 9 FOLHAS
C-342.A				FEIXE REFORÇADO C/ 10 FOLHAS
C-342.1		3X9 / 16	1443	OLHETES ORIGINAIS LADO X OVAL, Y 35mm
C-342.2		3X7 / 16	1443	VIRADA ORIGINAL
C-342.3		3X7 / 16	1450	PONTAS QUADRADAS
C-342.3A		3X7 / 16	1340	PONTAS QUADRADAS REFORÇO
C-342.4		3X7 / 16	1230	PONTAS QUADRADAS
C-342.5		3X7 / 16	1100	PONTAS QUADRADAS C/ FURO 2 LADOS
C-342.6		3X1 / 2	940	PONTAS QUADRADAS RETA
C-342.7		3X1 / 2	780	PONTAS QUADRADAS RETA
C-342.8		3X1 / 2	620	PONTAS QUADRADAS C/ FURO 1 LADO
C-342.9		3X1 / 2	460	PONTAS QUADRADAS RETA

**FEIXE TRASEIRO**

**MODELOS: D-13000 / 14000**

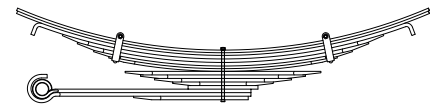

Nº ORIGINAL: 94.636.468

ANOS: 1985/...

Nº MARCHETTI	VALOR BRUTO R\$	BITOLA	COMPR.	CARACTERÍSTICAS
C-376				FEIXE ORIGINAL C/ 14 FOLHAS
C-376.1		3X3 / 8	1500	PONTAS QUADRADAS LISA
C-376.2		3X3 / 8	1500	PONTAS QUADRADAS
C-376.3		3X1 / 2	1460	PONTAS QUADRADAS E VIRADAS
C-376.4		3X1 / 2	1160	PONTAS LAMINADAS
C-376.5		3X1 / 2	1050	PONTAS LAMINADAS
C-376.6		3X3 / 8	930	PONTAS LAMINADAS
C-376.7		3X3 / 8	820	PONTAS LAMINADAS C/ FURO 2 LADOS
C-376.8		3X1 / 2	700	PONTAS LAMINADAS RETA
C-376.9		3X1 / 2	590	PONTAS LAMINADAS RETA
C-376.10		3X1 / 2	480	PONTAS LAMINADAS RETA
C-376.11		3X1 / 2	360	PONTAS LAMINADAS RETA
C-376.12		3X1 / 2	250	PONTAS QUADRADAS CALÇO
C-376.13		3X1 / 2	747	LADO X OLHETE 44,5mm, Y PONTA QUADRADA (MEDIDA PARCIAL 647X100)
C-376.13A		3X1 / 2	747	LADO X VIRADA, Y PONTA QUADRADA REFORÇO
C-376.14		3X1 / 2	410	LADO X LAMINADA, Y PONTA QUADRADA

**FEIXE TRASEIRO**

**MODELOS: D-22000 TRUCK TANDEN**

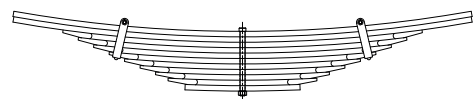

Nº ORIGINAL:

ANOS: 1985/...

Nº MARCHETTI	VALOR BRUTO R\$	BITOLA	COMPR.	CARACTERÍSTICAS
C-352				FEIXE ORIGINAL C/ 11 FOLHAS
C-352.1		90X17,5	1480	PONTAS QUADRADAS LISA
C-352.2		90X17,5	1480	PONTAS QUADRADAS
C-352.3		90X17,5	1160	PONTAS LAMINADAS
C-352.4		90X17,5	1060	PONTAS LAMINADAS
C-352.5		90X17,5	960	PONTAS LAMINADAS
C-352.6		90X17,5	860	PONTAS LAMINADAS C/ FURO 2 LADOS
C-352.7		90X17,5	760	PONTAS LAMINADAS
C-352.8		90X17,5	660	PONTAS LAMINADAS
C-352.9		90X17,5	560	PONTAS LAMINADAS
C-352.10		90X17,5	480	PONTAS LAMINADAS
C-352.11		90X17,5	370	PONTAS QUADRADAS

**FEIXE DIANTEIRO**

**MODELOS: GMC-5.90**



Nº ORIGINAL:

ANOS: 1998/2001

Nº MARCHETTI	VALOR BRUTO R\$	BITOLA	COMPR.	CARACTERÍSTICAS
C-16				FEIXE ORIGINAL (SOB CONSULTA)
C-16.1		60X8	1122	OLHETES ORIGINAIS 42mm
C-16.2		60X8	1122	VIRADA ORIGINAL



# CHEVROLET



## MOLAS MARCHETTI

CONCEITO DE QUALIDADE E SEGURANÇA

### FEIXE TRASEIRO MODELOS: GMC-6.150

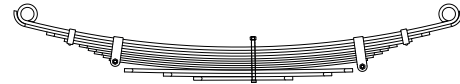

Nº ORIGINAL: 94.628.549

ANOS: 09/1997...

Nº MARCHETTI	VALOR BRUTO R\$	BITOLA	COMPR.	CARACTERÍSTICAS
C-3				FEIXE ORIGINAL C/ 12 FOLHAS
C-3.1		2.1 / 2X7 / 16	1420	OLHETES ORIGINAIS 44mm
C-3.2		2.1 / 2X3 / 8	1420	PONTAS CHANFRADAS E VIRADAS
C-3.3		2.1 / 2X3 / 8	1280	PONTAS CHANFRADAS
C-3.4		2.1 / 2X3 / 8	1160	PONTAS QUADRADAS C/ FURO 2 LADOS
C-3.5		2.1 / 2X5 / 16	1060	PONTAS CHANFRADAS
C-3.6		2.1 / 2X5 / 16	1000	PONTAS CHANFRADAS
C-3.7		2.1 / 2X5 / 16	960	PONTAS CHANFRADAS
C-3.8		2.1 / 2X5 / 16	900	PONTAS CHANFRADAS
C-3.9		2.1 / 2X5 / 16	860	PONTAS QUADRADAS C/ FURO 2 LADOS
C-3.10		2.1 / 2X3 / 4	760	PONTAS CHANFRADAS SEMI-RETA
C-3.11		2.1 / 2X3 / 4	560	PONTAS CHANFRADAS SEMI-RETA
C-3.12		2.1 / 2X3 / 4	330	PONTAS CHANFRADAS RETA

### FEIXE AUXILIAR MODELOS: GMC-6.150

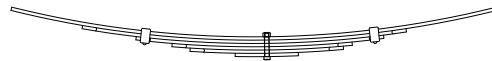

Nº ORIGINAL: 94.628.549

ANOS: 09/1997...

Nº MARCHETTI	VALOR BRUTO R\$	BITOLA	COMPR.	CARACTERÍSTICAS
C-4				FEIXE ORIGINAL C/ 6 FOLHAS
C-4.1		2.1 / 2X5 / 16	1080	PONTAS QUADRADAS
C-4.2		2.1 / 2X5 / 16	720	PONTAS CHANFRADAS
C-4.3		2.1 / 2X5 / 16	550	PONTAS CHANFRADAS C/ FURO 2 LADOS
C-4.4		2.1 / 2X5 / 16	400	PONTAS CHANFRADAS
C-4.5		2.1 / 2X5 / 16	340	PONTAS CHANFRADAS
C-4.6		2.1 / 2X5 / 16	140	PONTAS QUADRADAS CALÇO

### FEIXE DIANTEIRO MODELOS: GMC-7.110

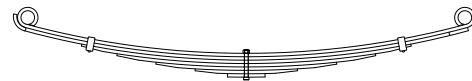

ANOS: 09/1997...

Nº MARCHETTI	VALOR BRUTO R\$	BITOLA	COMPR.	CARACTERÍSTICAS
C-5				FEIXE ORIGINAL C/ 7 FOLHAS
C-5.1		70X10	1300	OLHETES ORIGINAIS 40mm
C-5.2		70X10	1300	LADO X VIRADA, LADO Y LISA
C-5.3		70X10	970	PONTAS LAMINADAS CHANFRADAS C/ FURO 2 LADOS
C-5.4		70X10	760	PONTAS LAMINADAS
C-5.5		70X10	530	PONTAS LAMINADAS
C-5.6		70X10	300	PONTAS LAMINADAS
C-5.7		70X10	110	PONTAS QUADRADAS CALÇO

### FEIXE TRASEIRO MODELOS: GMC-7.110

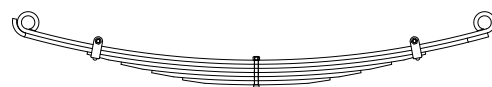

Nº ORIGINAL: 89712-23820

ANOS: 09/1997...

Nº MARCHETTI	VALOR BRUTO R\$	BITOLA	COMPR.	CARACTERÍSTICAS
C-6				FEIXE ORIGINAL C/ 6 FOLHAS
C-6.1		70X12	1350	OLHETES ORIGINAIS 39mm
C-6.2		70X12	1350	LADO X VIRADA, LADO Y LISA
C-6.3		70X12	990	PONTAS LAMINADAS C/ FURO 2 LADOS
C-6.4		70X12	790	PONTAS LAMINADAS
C-6.5		70X12	610	PONTAS LAMINADAS
C-6.6		70X12	430	PONTAS LAMINADAS

### FEIXE AUXILIAR MODELOS: GMC-7.110

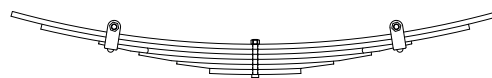

Nº ORIGINAL: 89712-23820

ANOS: 09/1997...

Nº MARCHETTI	VALOR BRUTO R\$	BITOLA	COMPR.	CARACTERÍSTICAS
C-7				FEIXE ORIGINAL C/ 6 FOLHAS
C-7.1		70X10	970	PONTAS QUADRADAS
C-7.2		70X10	850	PONTAS QUADRADAS
C-7.3		70X10	620	PONTAS LAMINADAS C/ FURO 2 LADOS
C-7.4		70X10	460	PONTAS LAMINADAS
C-7.5		70X10	310	PONTAS LAMINADAS
C-7.6		70X10	180	PONTAS QUADRADAS



**FEIXE DIANTEIRO - ADAPTAÇÃO**  
**MODELOS: GMC-12.170**



Nº ORIGINAL:			ANOS:		CARACTERÍSTICAS
Nº MARCHETTI	VALOR BRUTO R\$	BITOLA	COMPR.		
C-14					FEIXE C/ 5 FOLHAS
C-14.1		3.1 / 2X1 / 2	1530		OLHETES BERLIM 46,5mm
C-14.2		3.1 / 2X1 / 2	1530		VIRADA 2 LADOS
C-14.3		3.1 / 2X1 / 2	1300		PONTAS QUADRADAS
C-14.4		3.1 / 2X1 / 2	910		PONTAS QUADRADAS C/ FURO 2 LADOS
C-14.5		3.1 / 2X1 / 2	520		PONTAS QUADRADAS

**FEIXE TRASEIRO**  
**MODELOS: GMC-12.170**

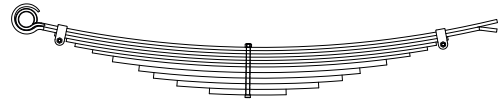

Nº ORIGINAL: 93.253.919			ANOS: 05/1997...		CARACTERÍSTICAS
Nº MARCHETTI	VALOR BRUTO R\$	BITOLA	COMPR.		
C-11					FEIXE ORIGINAL C/ 11 FOLHAS
C-11.A					FEIXE REFORÇADO C/ 12 FOLHAS
C-11.1		3X7 / 16	1610		LADO X OLHETE 52mm, Y LISA
C-11.2		3X7 / 16	1610		LADO X VIRADA, Y PONTA VIRADA P/ BAIXO
C-11.2A		3X7 / 16	1510		LADO X REBAIXADA, Y QUADRADA REFORÇO
C-11.3		3X7 / 16	1340		PONTAS QUADRADAS C/ FURO 1 LADO
C-11.4		3X7 / 16	1260		PONTAS QUADRADAS
C-11.5		3X7 / 16	1200		PONTAS QUADRADAS
C-11.6		3X7 / 16	1080		PONTAS QUADRADAS
C-11.7		3X3 / 4	930		PONTAS QUADRADAS
C-11.8		3X3 / 4	750		PONTAS QUADRADAS
C-11.9		3X3 / 4	640		PONTAS QUADRADAS
C-11.10		3X3 / 4	480		PONTAS QUADRADAS
C-11.11		3X3 / 4	260		PONTAS QUADRADAS

**FEIXE DIANTEIRO - ADAPTAÇÃO**  
**MODELOS: GMC-14.190**

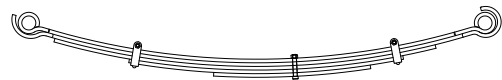

Nº ORIGINAL:			ANOS:		CARACTERÍSTICAS
Nº MARCHETTI	VALOR BRUTO R\$	BITOLA	COMPR.		
C-15					FEIXE C/ 5 FOLHAS
C-15.A					FEIXE REFORÇADO C/ 6 FOLHAS
C-15.1		100X12	1530		OLHETES BERLIM 46,5mm
C-15.2		100X12	1530		VIRADA 2 PONTAS
C-15.2A		100X12	1400		PONTAS QUADRADAS
C-15.3		100X12	1270		PONTAS QUADRADAS
C-15.4		100X12	910		PONTAS QUADRADAS C/ FURO 2 LADOS
C-15.5		100X12	520		PONTAS QUADRADAS

**FEIXE DIANTEIRO - ADAPTAÇÃO**  
**MODELOS: GMC-15.190**

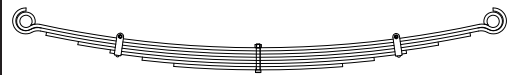

Nº ORIGINAL:			ANOS: 1997/2001		CARACTERÍSTICAS
Nº MARCHETTI	VALOR BRUTO R\$	BITOLA	COMPR.		
C-17					FEIXE C/ 7 FOLHAS
C-17.1		90X12	1784		OLHETES BERLIM 46,5mm
C-17.2		90X12	1784		VIRADA 2 LADOS
C-17.3		90X12	1615		PONTAS QUADRADAS
C-17.4		90X12	1370		PONTAS QUADRADAS
C-17.5		90X12	1125		PONTAS QUADRADAS C/ FURO 2 LADOS P/ BRAÇADEIRA
C-17.6		90X12	880		PONTAS QUADRADAS
C-17.7		90X12	640		PONTAS QUADRADAS

**FEIXE TRASEIRO**  
**MODELOS: GMC-15.190 / 16.220**



Nº ORIGINAL:					CARACTERÍSTICAS
Nº MARCHETTI	VALOR BRUTO R\$	BITOLA	COMPR.		
C-8					FEIXE ORIGINAL C/ 10 FOLHAS
C-8.A					FEIXE REFORÇADO C/ 11 FOLHAS
C-8.1		3X5 / 8	1610		LADO X OLHETE 52mm, Y LISA
C-8.2		3X7 / 16	1635		LADO X REBAIXADA, LADO Y VIRADA
C-8.2A		3X7 / 16	1510		LADO X REBAIXADA, Y QUADRADA REFORÇO
C-8.3		3X7 / 16	1370		LADO X QUADRADA, LADO Y REBAIXADA
C-8.4		3X7 / 16	1260		PONTAS QUADRADAS C/ FURO 1 LADO
C-8.5		3X7 / 16	1180		PONTAS QUADRADAS
C-8.6		3X21	1160		PONTAS QUADRADAS SEMI-RETA
C-8.7		3X21	950		PONTAS QUADRADAS SEMI-RETA
C-8.8		3X21	730		PONTAS QUADRADAS SEMI-RETA
C-8.9		3X21	520		PONTAS QUADRADAS SEMI-RETA
C-8.10		3X21	320		PONTAS QUADRADAS SEMI-RETA





# CHEVROLET



## MOLAS MARCHETTI

CONCEITO DE QUALIDADE E SEGURANÇA

### FEIXE AUXILIAR MODELOS: GMC-15.190

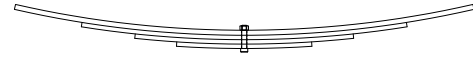

N° ORIGINAL:		ANOS: 05/1997...		
N° MARCHETTI	VALOR BRUTO R\$	BITOLA	COMPR.	CARACTERÍSTICAS
C-9				FEIXE ORIGINAL C/ 4 FOLHAS
C-9.1		3X1 / 2	1160	PONTAS QUADRADAS
C-9.2		3X7 / 16	820	PONTAS QUADRADAS
C-9.3		3X7 / 16	550	PONTAS QUADRADAS C/ FURO 2 LADOS
C-9.4		3X7 / 16	340	PONTAS QUADRADAS

### FEIXE TRASEIRO - ADAPTAÇÃO MODELOS: PICK-UP CORSA



N° ORIGINAL:		ANOS: 1996/...		
N° MARCHETTI	VALOR BRUTO R\$	BITOLA	COMPR.	CARACTERÍSTICAS
C-409				FEIXE C/ 3 FOLHAS
C-409.1		70X8	1310	OLHETES 30,5mm
C-409.2		70X8	885	PONTAS QUADRADAS
C-409.3		70X8	485	PONTAS QUADRADAS C/ FURO 2 LADOS P/ BRAÇADEIRA



## FEIXE TRASEIRO MODELOS: DART CHARGER



Nº ORIGINAL:		ANOS: 1969 à 1981		
Nº MARCHETTI	VALOR BRUTO R\$	BITOLA	COMPR.	CARACTERÍSTICAS
DO-2				FEIXE ORIGINAL C/ 6 FOLHAS
DO-2.A				FEIXE REFORÇADO C/ 7 FOLHAS
DO-2.1		2.1 / 2X1 / 4	1385	OLHETES ORIGINAIS 22/50mm
DO-2.2		2.1 / 2X1 / 4	1340	PONTAS LAMINADAS

## FEIXE TRASEIRO MODELOS: JEEP CHEROKEE



Nº ORIGINAL:		ANOS:		
Nº MARCHETTI	VALOR BRUTO R\$	BITOLA	COMPR.	CARACTERÍSTICAS
DO-4				FEIXE ORIGINAL (SOB CONSULTA)
DO-4.1		2.1/2X1/4	1297	OLHETES ORIGINAIS 63mm LADO X E 45mm LADO Y
DO-4.2		2.1/2X1/4	1297	VIRADA ORIGINAL 2 LADOS

## FEIXE DIANTEIRO MODELOS: D-400

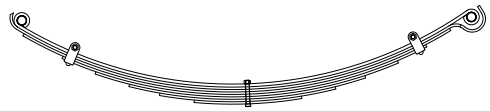

Nº ORIGINAL: 2.231.859		ANOS: 1969 à 1982		
Nº MARCHETTI	VALOR BRUTO R\$	BITOLA	COMPR.	CARACTERÍSTICAS
DO-10				FEIXE ORIGINAL C/ 7 FOLHAS
DO-10.A				FEIXE REFORÇADO C/ 8 FOLHAS C/ VIRADA ESPECIAL
DO-10.1		2.1 / 2X5 / 16	1220	OLHETES ORIGINAIS 25mm
DO-10.2		2.1 / 2X1 / 4	1170	PONTAS QUADRADAS
DO-10.2A		2.1 / 2X1 / 4	1220	VIRADA 2 PONTAS REFORÇO

## FEIXE TRASEIRO MODELOS: D-400

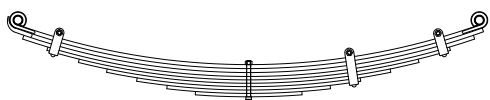

Nº ORIGINAL: 2.988.343		ANOS: 1969 à 1982		
Nº MARCHETTI	VALOR BRUTO R\$	BITOLA	COMPR.	CARACTERÍSTICAS
DO-19				FEIXE ORIGINAL C/ 8 FOLHAS
DO-19.A				FEIXE REFORÇADO C/ 9 FOLHAS C/ VIRADA ESPECIAL
DO-19.1		2.1 / 2X7 / 16	1320	OLHETES ORIGINAIS 25mm
DO-19.2		2.1 / 2X7 / 16	1280	PONTAS QUADRADAS
DO-19.2A		2.1 / 2X7 / 16	1320	LADO X VIRADA, LADO Y LAMINADA REFORÇO

## FEIXE AUXILIAR MODELOS: D-400

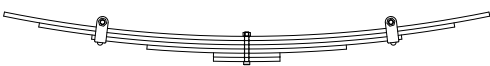

Nº ORIGINAL: 2.988.343		ANOS: 1969 à 1982		
Nº MARCHETTI	VALOR BRUTO R\$	BITOLA	COMPR.	CARACTERÍSTICAS
DO-29				FEIXE ORIGINAL C/ 6 FOLHAS
DO-29.1		2.1 / 2X3 / 8	1100	PONTAS QUADRADAS
DO-29.2		2.1 / 2X3 / 8	940	PONTAS QUADRADAS
DO-29.3		2.1 / 2X3 / 8	700	PONTAS QUADRADAS C/ FURO 2 LADOS

## FEIXE DIANTEIRO MODELOS: D-700

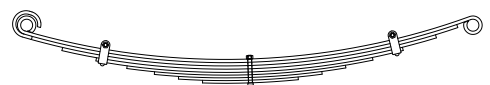

Nº ORIGINAL: 2.992.245		ANOS: 1969 à 1982		
Nº MARCHETTI	VALOR BRUTO R\$	BITOLA	COMPR.	CARACTERÍSTICAS
DO-34				FEIXE ORIGINAL C/ 8 FOLHAS
DO-34.1		3X3 / 8	1320	OLHETES ORIGINAIS 35mm
DO-34.2		3X3 / 8	1320	VIRADA ORIGINAL
DO-34.3		3X3 / 8	1000	PONTAS QUADRADAS
DO-34.4		3X3 / 8	900	PONTAS QUADRADAS C/ FURO 2 LADOS



# DODGE/CHRYSLER



## MOLAS MARCHETTI

CONCEITO DE QUALIDADE E SEGURANÇA

### FEIXE TRASEIRO MODELOS: D-700

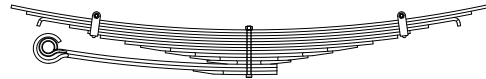

Nº ORIGINAL: 2.237.850

ANOS: 1969 à 1982

Nº MARCHETTI	VALOR BRUTO R\$	BITOLA	COMPR.	CARACTERÍSTICAS
DO-43				FEIXE ORIGINAL C/ 13 FOLHAS
DO-43.A				FEIXE REFORÇADO C/ VIRADA ESTABILIZADOR C/ 14 FOLHAS
DO-43.1		3X3 / 8	1540	PONTAS QUADRADAS
DO-43.2		3X3 / 8	1440	PONTAS QUADRADAS
DO-43.3		3X3 / 8	1440	PONTAS QUADRADAS VIRADAS

### FEIXE AUXILIAR MODELOS: D-700 / 900 / 950

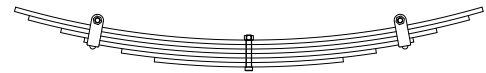

Nº ORIGINAL: 2.237.851

ANOS: 1969 à 1982

Nº MARCHETTI	VALOR BRUTO R\$	BITOLA	COMPR.	CARACTERÍSTICAS
DO-56				FEIXE ORIGINAL C/ 4 FOLHAS
DO-56.A				FEIXE REFORÇADO C/ 5 FOLHAS
DO-56.B				FEIXE REFORÇADO C/ 6 FOLHAS
DO-56.1		3X3 / 8	1000	PONTAS QUADRADAS
DO-56.2		3X3 / 8	940	PONTAS QUADRADAS
DO-56.2A		3X3 / 8	800	PONTAS QUADRADAS REFORÇO
DO-56.3		3X3 / 8	700	PONTAS QUADRADAS C/ FURO 2 LADOS
DO-56.3B		3X3 / 8	540	PONTAS QUADRADAS REFORÇO
DO-56.4		3X3 / 8	400	PONTAS QUADRADAS

### FEIXE DIANTEIRO MODELOS: D-900 / 950

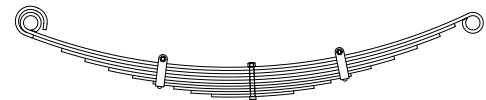

Nº ORIGINAL: 2.988.524

ANOS: 1972 à 1982

Nº MARCHETTI	VALOR BRUTO R\$	BITOLA	COMPR.	CARACTERÍSTICAS
DO-78				FEIXE ORIGINAL C/ 10 FOLHAS
DO-78.1		3X3 / 8	1320	OLHETES ORIGINAIS 43mm
DO-78.2		3X3 / 8	1320	VIRADA ORIGINAL
DO-78.3		3X3 / 8	1120	PONTAS QUADRADAS
DO-78.4		3X3 / 8	980	PONTAS QUADRADAS C/ FURO 2 LADOS
DO-78.5		3X3 / 8	840	PONTAS QUADRADAS
DO-78.6		3X5 / 16	700	PONTAS QUADRADAS
DO-78.7		3X5 / 16	580	PONTAS QUADRADAS C/ FURO 1 LADO
DO-78.8		3X5 / 16	460	PONTAS QUADRADAS
DO-78.9		3X5 / 16	360	PONTAS QUADRADAS
DO-78.10		3X5 / 16	240	PONTAS QUADRADAS

### FEIXE TRASEIRO MODELOS: D-900 / 950

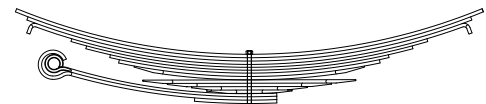

Nº ORIGINAL: 2.237.738

ANOS: 1972 à 1982

Nº MARCHETTI	VALOR BRUTO R\$	BITOLA	COMPR.	CARACTERÍSTICAS
DO-89				FEIXE ORIGINAL C/ 14 FOLHAS
DO-89.A				FEIXE REFORÇADO C/ VIRADA ESTABILIZADOR C/ 15 FOLHAS
DO-89.1		3X7 / 16	1560	PONTAS QUADRADAS
DO-89.2		3X7 / 16	1480	PONTAS QUADRADAS
DO-89.3		3X7 / 16	1460	PONTAS QUADRADAS E VIRADA
DO-89.4		3X3 / 8	1180	PONTAS QUADRADAS
DO-89.5		3X3 / 8	1080	PONTAS QUADRADAS C/ FURO 2 LADOS
DO-89.6		3X3 / 8	920	PONTAS QUADRADAS
DO-89.7		3X7 / 16	860	PONTAS QUADRADAS
DO-89.8		3X7 / 16	760	PONTAS QUADRADAS
DO-89.9		3X7 / 16	700	PONTAS QUADRADAS RETA
DO-89.10		3X7 / 16	540	PONTAS QUADRADAS RETA
DO-89.11		3X7 / 16	380	PONTAS QUADRADAS RETA
DO-89.12		3X7 / 16	280	PONTAS QUADRADAS RETA
DO-89.13		3X7 / 16	740	LADO X OLHETE 38mm, LADO Y LISA (MEDIDA PARCIAL 650X90)
DO-89.13A		3X7 / 16	740	LADO X VIRADA, LADO Y LISA
DO-89.14		3X7 / 16	360	LADO X LAMINADA, LADO Y PONTA QUADRADA



**FEIXE TRASEIRO  
MODELOS: UNO / PRÊMIO**



Nº ORIGINAL: 75.360.640/75.360.190

ANOS: 1984/...

Nº MARCHETTI	VALOR BRUTO R\$	BITOLA	COMPR.	CARACTERÍSTICAS
FI-254				FEIXE ORIGINAL C/ 3 FOLHAS
FI-254.1		75X6	1065	PONTAS LAMINADAS E CHANFRADAS
FI-254.2		75X6	830	PONTAS LAMINADAS
FI-254.3		75X6	700	PONTAS LAMINADAS

**FEIXE TRASEIRO  
MODELOS: 147**



Nº ORIGINAL: 43.270.990

ANOS: 1977 à 1983

Nº MARCHETTI	VALOR BRUTO R\$	BITOLA	COMPR.	CARACTERÍSTICAS
FI-99				FEIXE ORIGINAL C/ 3 FOLHAS
FI-99.1		75X6	1045	PONTAS LAMINADAS E CHANFRADAS
FI-99.2		75X6	830	PONTAS LAMINADAS
FI-99.3		75X6	700	PONTAS LAMINADAS

**FEIXE TRASEIRO  
MODELOS: FIORINO / ELBA / PANORAMA**



Nº ORIGINAL: 59.214.710/44.655.060

ANOS: 1980/...

Nº MARCHETTI	VALOR BRUTO R\$	BITOLA	COMPR.	CARACTERÍSTICAS
FI-235				FEIXE ORIGINAL C/ 4 FOLHAS
FI-235.1		75X6	1045	PONTAS LAMINADAS E CHANFRADAS
FI-235.2		75X6	900	PONTAS LAMINADAS
FI-235.3		75X6	800	PONTAS LAMINADAS
FI-235.4		75X6	660	PONTAS LAMINADAS



# FIAT CAMINHÕES



**MOLAS  
MARCHETTI**  
CONCEITO DE QUALIDADE E SEGURANÇA

## FEIXE DIANTEIRO MODELOS: 70 / 80

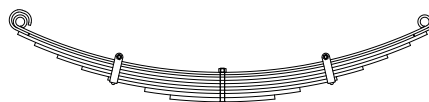

Nº ORIGINAL: 501.835

ANOS: 1976 à 1984

Nº MARCHETTI	VALOR BRUTO R\$	BITOLA	COMPR.	CARACTERÍSTICAS
FI-30 FI-30.A				FEIXE ORIGINAL C/ 8 FOLHAS FEIXE REFORÇADO C/ 9 FOLHAS
FI-30.1		70X8	1400	OLHETES ORIGINAIS 30mm
FI-30.2		70X8	1400	VIRADA ORIGINAL
FI-30.2A		70X11	1400	PONTAS QUADRADAS REFORÇO

## FEIXE TRASEIRO MODELOS: 70 / 80

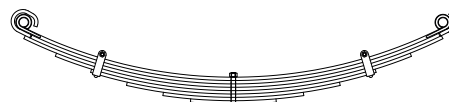

Nº ORIGINAL: 501.805

ANOS: 1976 à 1984

Nº MARCHETTI	VALOR BRUTO R\$	BITOLA	COMPR.	CARACTERÍSTICAS
FI-39 FI-39.A				FEIXE ORIGINAL C/ 7 FOLHAS FEIXE REFORÇADO C/ 8 FOLHAS
FI-39.1		70X11	1420	OLHETES ORIGINAIS 30mm
FI-39.2		70X11	1420	VIRADA ORIGINAL
FI-39.2A		70X11	1400	PONTAS QUADRADAS REFORÇO

## FEIXE AUXILIAR MODELOS: 70 / 80

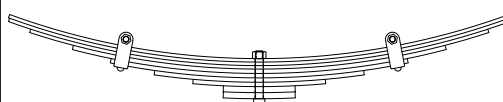

Nº ORIGINAL: 501.805

Nº MARCHETTI	VALOR BRUTO R\$	BITOLA	COMPR.	CARACTERÍSTICAS
FI-47				FEIXE ORIGINAL C/ 9 FOLHAS
FI-47.1		2.3 / 4X1 / 4	920	PONTAS QUADRADAS
FI-47.2		2.3 / 4X1 / 4	920	PONTAS QUADRADAS

## FEIXE DIANTEIRO MODELOS: 130 / 140



Nº ORIGINAL: 502.469

ANOS: 1976 à 1984

Nº MARCHETTI	VALOR BRUTO R\$	BITOLA	COMPR.	CARACTERÍSTICAS
FI-2 FI-2.A				FEIXE ORIGINAL C/ 8 FOLHAS FEIXE REFORÇADO C/ 9 FOLHAS
FI-2.1		70X11	1600	OLHETES ORIGINAIS 29mm
FI-2.2		70X11	1600	VIRADA ORIGINAL
FI-2.2A		70X13	1530	PONTAS QUADRADAS REFORÇO

## FEIXE TRASEIRO MODELOS: 130 / 140



Nº ORIGINAL: 501.347

ANOS: 1976 à 1984

Nº MARCHETTI	VALOR BRUTO R\$	BITOLA	COMPR.	CARACTERÍSTICAS
FI-11 FI-11.A				FEIXE ORIGINAL C/ 9 FOLHAS FEIXE REFORÇADO C/ 10 FOLHAS
FI-11.1		80X10	1500	OLHETES ORIGINAIS 29mm
FI-11.2		80X13	1500	VIRADA ORIGINAL
FI-11.2A		80X13	1500	PONTAS QUADRADAS REFORÇO

## FEIXE DIANTEIRO MODELOS: 190 H

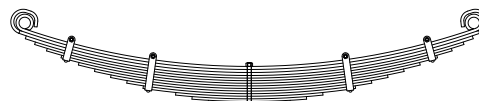

Nº ORIGINAL: 711.4526

ANOS: 1978 à 1984

Nº MARCHETTI	VALOR BRUTO R\$	BITOLA	COMPR.	CARACTERÍSTICAS
FI-130				FEIXE ORIGINAL C/ 15 FOLHAS
FI-130.1		3.1 / 2X7 / 16	1680	OLHETES ORIGINAIS 42mm
FI-130.2		3.1 / 2X7 / 16	1680	VIRADA ORIGINAL
FI-130.3		3.1 / 2X7 / 16	1660	PONTAS QUADRADAS
FI-130.4		3.1 / 2X3 / 8	1590	PONTAS QUADRADAS
FI-130.5		3.1 / 2X3 / 8	1500	PONTAS QUADRADAS
FI-130.6		3.1 / 2X3 / 8	1390	PONTAS QUADRADAS C/ FURO 2 LADOS
FI-130.7		3.1 / 2X3 / 8	1260	PONTAS QUADRADAS
FI-130.8		3.1 / 2X3 / 8	1140	PONTAS QUADRADAS
FI-130.9		3.1 / 2X3 / 8	1020	PONTAS QUADRADAS
FI-130.10		3.1 / 2X3 / 8	900	PONTAS QUADRADAS
FI-130.11		3.1 / 2X3 / 8	780	PONTAS QUADRADAS
FI-130.12		3.1 / 2X3 / 8	660	PONTAS QUADRADAS C/ FURO 2 LADOS
FI-130.13		3.1 / 2X3 / 8	540	PONTAS QUADRADAS
FI-130.14		3.1 / 2X3 / 8	420	PONTAS QUADRADAS
FI-130.15		3.1 / 2X3 / 8	300	PONTAS QUADRADAS

## FEIXE TRASEIRO MODELOS: 190 H

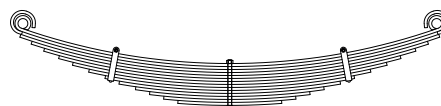

Nº ORIGINAL: 711.4690 / 711.2979

ANOS: 1978 à 1984

Nº MARCHETTI	VALOR BRUTO R\$	BITOLA	COMPR.	CARACTERÍSTICAS
FI-146				FEIXE ORIGINAL C/ 13 FOLHAS
FI-146.A				FEIXE REFORÇADO C/ 14 FOLHAS
FI-146.1		4X1 / 2	1790	OLHETES ORIGINAIS 42mm
FI-146.2		4X1 / 2	1790	VIRADA ORIGINAL
FI-146.2A		4X1 / 2	1800	PONTAS QUADRADAS REFORÇO
FI-146.3		4X1 / 2	1700	PONTAS QUADRADAS
FI-146.4		4X1 / 2	1590	PONTAS QUADRADAS
FI-146.5		4X1 / 2	1460	PONTAS QUADRADAS
FI-146.6		4X1 / 2	1340	PONTAS QUADRADAS
FI-146.7		4X1 / 2	1200	PONTAS QUADRADAS
FI-146.8		4X1 / 2	1060	PONTAS QUADRADAS C/ FURO 2 LADOS
FI-146.9		4X1 / 2	940	PONTAS QUADRADAS
FI-146.10		4X1 / 2	800	PONTAS QUADRADAS
FI-146.11		4X1 / 2	680	PONTAS QUADRADAS
FI-146.12		4X1 / 2	560	PONTAS QUADRADAS
FI-146.13		4X1 / 2	440	PONTAS QUADRADAS

## FEIXE AUXILIAR MODELOS: 190 H

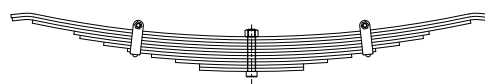

Nº ORIGINAL: 711.4690 / 711.2979

Nº MARCHETTI	VALOR BRUTO R\$	BITOLA	COMPR.	CARACTERÍSTICAS
FI-160				FEIXE ORIGINAL C/ 11 FOLHAS
FI-160.1		4X5 / 16	1210	PONTAS QUADRADAS E REBAIXADAS
FI-160.2		4X5 / 16	1210	PONTAS QUADRADAS E REBAIXADAS
FI-160.3		4X5 / 16	1100	PONTAS QUADRADAS
FI-160.4		4X5 / 16	980	PONTAS QUADRADAS
FI-160.5		4X5 / 16	860	PONTAS QUADRADAS
FI-160.6		4X5 / 16	740	PONTAS QUADRADAS
FI-160.7		4X5 / 16	620	PONTAS QUADRADAS C/ FURO 2 LADOS
FI-160.8		4X5 / 16	500	PONTAS QUADRADAS
FI-160.9		4X5 / 16	380	PONTAS QUADRADAS
FI-160.10		4X5 / 16	260	PONTAS QUADRADAS CALÇO
FI-160.11		4X5 / 16	260	PONTAS QUADRADAS CALÇO



# FIAT TRATORES



**MOLAS  
MARCHETTI**  
CONCEITO DE QUALIDADE E SEGURANÇA

## TRATOR DE ESTEIRAS MODELOS: AD 7 B



Nº ORIGINAL: 4.979.234

ANOS:

Nº MARCHETTI	VALOR BRUTO R\$	BITOLA	COMPR.	CARACTERÍSTICAS
FI-58				FEIXE ORIGINAL C/ 7 FOLHAS
FI-58.1		70X18	1300	PONTAS QUADRADAS
FI-58.2		70X18	1300	PONTAS QUADRADAS
FI-58.3		70X18	1060	PONTAS QUADRADAS C/ FURO 2 LADOS
FI-58.4		70X18	860	PONTAS QUADRADAS
FI-58.5		70X18	680	PONTAS QUADRADAS C/ FURO 2 LADOS
FI-58.6		70X18	480	PONTAS QUADRADAS
FI-58.7		70X18	1060	PONTAS QUADRADAS SOBRE MESTRE

## TRATOR DE ESTEIRAS MODELOS: AD 7 / 70 C



Nº ORIGINAL: 576.4520

ANOS:

Nº MARCHETTI	VALOR BRUTO R\$	BITOLA	COMPR.	CARACTERÍSTICAS
FI-240				FEIXE ORIGINAL C/ 7 FOLHAS
FI-240.1		70X18	1300	PONTAS QUADRADAS
FI-240.2		70X18	1300	PONTAS QUADRADAS
FI-240.3		70X18	1060	PONTAS QUADRADAS C/ FURO 2 LADOS
FI-240.4		70X18	860	PONTAS QUADRADAS
FI-240.5		70X18	680	PONTAS QUADRADAS C/ FURO 2 LADOS
FI-240.6		70X18	480	PONTAS QUADRADAS
FI-240.7		70X18	350	PONTAS QUADRADAS

## TRATOR DE ESTEIRAS MODELOS: AD 7 C



Nº ORIGINAL:

ANOS:

Nº MARCHETTI	VALOR BRUTO R\$	BITOLA	COMPR.	CARACTERÍSTICAS
FI-257				FEIXE ORIGINAL C/ 7 FOLHAS
FI-257.1		80X16	1330	PONTAS QUADRADAS
FI-257.2		80X16	1330	PONTAS QUADRADAS
FI-257.3		80X16	1060	PONTAS QUADRADAS C/ FURO 2 LADOS
FI-257.4		80X16	860	PONTAS QUADRADAS
FI-257.5		80X16	680	PONTAS QUADRADAS C/ FURO 2 LADOS
FI-257.6		80X16	480	PONTAS QUADRADAS
FI-257.7		80X16	350	PONTAS QUADRADAS SOBRE MESTRE

## TRATOR DE ESTEIRAS MODELOS: AD 9



Nº ORIGINAL:

ANOS:

Nº MARCHETTI	VALOR BRUTO R\$	BITOLA	COMPR.	CARACTERÍSTICAS
FI-258				FEIXE ORIGINAL C/ 8 FOLHAS
FI-258.1		80X16	1330	PONTAS QUADRADAS
FI-258.2		80X16	1330	PONTAS QUADRADAS
FI-258.3		80X16	1330	PONTAS QUADRADAS
FI-258.4		80X16	1080	PONTAS QUADRADAS C/ FURO 2 LADOS
FI-258.5		80X16	910	PONTAS QUADRADAS
FI-258.6		80X16	710	PONTAS QUADRADAS C/ FURO 2 LADOS
FI-258.7		80X16	550	PONTAS QUADRADAS
FI-258.8		80X16	1080	PONTAS QUADRADAS SOBRE MOLA

## TRATOR DE ESTEIRAS - FEIXE AUXILIAR MODELOS: AD 7 B / AD 7 / 70 C

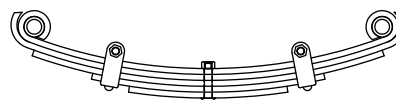

Nº ORIGINAL: 20996

ANOS:

Nº MARCHETTI	VALOR BRUTO R\$	BITOLA	COMPR.	CARACTERÍSTICAS
FI-248				FEIXE ORIGINAL C/ 5 FOLHAS
FI-248.1		2X1 / 4	385	OLHETES ORIGINAIS 22mm
FI-248.2		2X1 / 4	385	VIRADA ORIGINAL
FI-248.3		2X1 / 4	380	PONTAS QUADRADAS
FI-248.4		2X1 / 4	280	PONTAS QUADRADAS C/ FURO 2 LADOS
FI-248.5		2X1 / 4	170	PONTAS QUADRADAS



**MOLAS  
MARCHETTI**  
CONCEITO DE QUALIDADE E SEGURANÇA

**FIAT TRATORES**



**TRATOR DE ESTEIRAS - FEIXE AUXILIAR**  
**MODELOS: AD 7 B / AD 7 / 70 CI (REFORÇADO)**

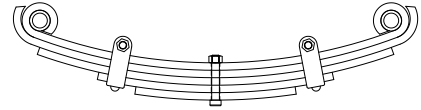

Nº ORIGINAL:		ANOS:			
Nº MARCHETTI	VALOR BRUTO R\$	BITOLA	COMPR.	CARACTERÍSTICAS	
FI-248X				FEIXE C / 5 FOLHAS	
FI-248X.1		2X5 / 16	385	OLHETES ORIGINAIS 22mm	
FI-248X.2		2X5 / 16	385	VIRADA ORIGINAL	
FI-248X.3		2X5 / 16	380	PONTAS QUADRADAS	
FI-248X.4		2X5 / 16	280	PONTAS QUADRADAS C/ FURO 2 LADOS	
FI-248X.5		2X5 / 16	170	PONTAS QUADRADAS	



**FEIXE TRASEIRO - ADAPTAÇÃO  
MODELOS: DUCATO**

Nº ORIGINAL:		ANOS: 1999/...		CARACTERÍSTICAS	
Nº MARCHETTI	VALOR BRUTO R\$	BITOLA	COMPR.		
FI-9				FEIXE C/ 4 FOLHAS	
FI-9.A				FEIXE REFORÇADO C/ 5 FOLHAS	
FI-9.1		80X8	1430	OLHETES ORIGINAIS BERLIM LADO X 47mm, Y 40mm	
FI-9.2		80X8	1330	PONTAS LAMINADAS / CHANFRADAS	
FI-9.2A		80X8	1430	VIRADA 2 LADOS REFORÇO	
FI-9.3		80X8	1000	PONTAS LAMINADAS / CHANFRADAS	
FI-9.4		80X8	650	PONTAS LAMINADAS / CHANFRADAS C/ FURO 2 LADOS P/ BRAÇADEIRA	

**FEIXE TRASEIRO - ADAPTAÇÃO  
MODELOS: DAILY 59.12 (ATUALE BUS) 70C 16 2010**

Nº ORIGINAL:		ANOS:		CARACTERÍSTICAS	
Nº MARCHETTI	VALOR BRUTO R\$	BITOLA	COMPR.		
FI-15				FEIXE (SOB CONSULTA)	
FI-15.1		70X13	1415	OLHETE INVERTIDO 40mm (X) E OLHETE NORMAL 40mm (Y)	
FI-15.2		70X13	1415	VIRADA INVERTIDA (X) E VIRADA NORMAL (Y)	

**FEIXE TRASEIRO  
MODELOS: IVECO TURBO DAILY 35-10 / 35-12**

Nº ORIGINAL: 23.827.838		ANOS: 2000		CARACTERÍSTICAS	
Nº MARCHETTI	VALOR BRUTO R\$	BITOLA	COMPR.		
FI-4				FEIXE ORIGINAL C/ 7 FOLHAS	
FI-4.A				FEIXE REFORÇADO C/ 8 FOLHAS	
FI-4.B				FEIXE REFORÇADO C/ 9 FOLHAS	
FI-4.1		60X9	1415	OLHETES ORIGINAIS 40mm	
FI-4.2		60X9	1415	VIRADA ORIGINAL	
FI-4.2A		60X9	1415	LADO X REBAIXADA, Y LAMINADA REFORÇO	
FI-4.2B		60X9	1160	PONTAS LAMINADAS REFORÇO	
FI-4.3		60X9	1240	PONTAS LAMINADAS	
FI-4.4		60X9	1130	PONTAS LAMINADAS C/ FURO 2 LADOS	
FI-4.5		60X15	910	PONTAS LAMINADAS	
FI-4.6		60X15	710	PONTAS LAMINADAS	
FI-4.7		60X15	510	PONTAS LAMINADAS	

**FEIXE TRASEIRO  
MODELOS: IVECO TURBO DAILY 45-10 / 49-12**

Nº ORIGINAL: 23.827.850		ANOS: 2000/...		CARACTERÍSTICAS	
Nº MARCHETTI	VALOR BRUTO R\$	BITOLA	COMPR.		
FI-7				FEIXE ORIGINAL C/ 8 FOLHAS	
FI-7.1		60X9	1410	OLHETES ORIGINAIS 40mm	
FI-7.2		60X9	1410	VIRADA ORIGINAL	
FI-7.3		60X9	1300	PONTAS LAMINADAS	
FI-7.4		60X9	1180	PONTAS LAMINADAS	
FI-7.5		60X9	1070	PONTAS LAMINADAS C/ FURO 2 LADOS	
FI-7.6		60X17	960	PONTAS LAMINADAS	
FI-7.7		60X17	720	PONTAS LAMINADAS	
FI-7.8		60X17	460	PONTAS LAMINADAS	

**FEIXE DIANTEIRO  
MODELOS: IVECO - 150 E 18 / 160 E 21**

Nº ORIGINAL: 714.2955		ANOS:		CARACTERÍSTICAS	
Nº MARCHETTI	VALOR BRUTO R\$	BITOLA	COMPR.		
FI-3				FEIXE ORIGINAL C/ 7 FOLHAS	
FI-3.1		80X15	1754	OLHETES ORIGINAIS 56mm	
FI-3.2		80X15	1754	VIRADA ORIGINAL	
FI-3.3		80X15	1510	PONTAS LAMINADAS	
FI-3.4		80X15	1260	PONTAS LAMINADAS C/ FURO 2 LADOS	
FI-3.5		80X15	995	PONTAS LAMINADAS	
FI-3.6		80X15	730	PONTAS LAMINADAS	
FI-3.7		80X15	500	LADO X LAMINADA, Y QUADRADA	



**FEIXE TRASEIRO**

**MODELOS: IVECO 150 E 18 / 160 E 21 / TECTOR 170 E 22**

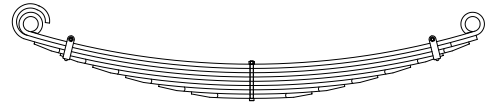

Nº ORIGINAL:		ANOS: 1998/2003		CARACTERÍSTICAS
Nº MARCHETTI	VALOR BRUTO R\$	BITOLA	COMPR.	
FI-16				FEIXE ORIGINAL C/ 7 FOLHAS
FI-16.A				FEIXE REFORÇADO C/ 8 FOLHAS
FI-16.1		80X16	1680	OLHETES ORIGINAIS 56mm
FI-16.2		80X16	1680	VIRADA LADO X E CHANFRADA LADO Y
FI-16.2A		80X16	1640	PONTAS LAMINADAS CHANFRADAS REFORÇO
FI-16.3		80X16	1440	PONTAS LAMINADAS CHANFRADAS
FI-16.4		80X16	1192	PONTAS LAMINADAS CHANFRADAS C/ FURO 2 LADOS P/ BRAÇADEIRA
FI-16.5		80X16	944	PONTAS LAMINADAS CHANFRADAS
FI-16.6		80X16	696	PONTAS LAMINADAS CHANFRADAS
FI-16.7		80X16	448	PONTAS LAMINADAS CHANFRADAS

**FEIXE AUXILIAR**

**MODELOS: 150 E 18 / 160 E 21 / TECTOR 170 E 22**

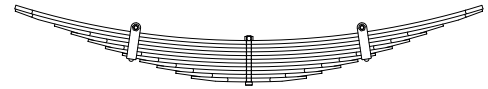

Nº ORIGINAL: 714.2974		ANOS: 2003/...		CARACTERÍSTICAS
Nº MARCHETTI	VALOR BRUTO R\$	BITOLA	COMPR.	
FI-17				FEIXE ORIGINAL C/ 11 FOLHAS
FI-17.1		80X10	1254	PONTAS CHANFRADAS
FI-17.2		80X10	1254	PONTAS LAMINADAS CHANFRADAS
FI-17.3		80X10	1042	PONTAS LAMINADAS CHANFRADAS
FI-17.4		80X10	950	PONTAS LAMINADAS CHANFRADAS
FI-17.5		80X10	858	PONTAS LAMINADAS CHANFRADAS
FI-17.6		80X10	766	PONTAS LAMINADAS CHANFRADAS
FI-17.7		80X10	674	PONTAS LAMINADAS CHANFRADAS C/ FURO 2 LADOS P/ BRAÇADEIRA
FI-17.8		80X10	582	PONTAS LAMINADAS CHANFRADAS
FI-17.9		80X10	490	PONTAS LAMINADAS CHANFRADAS
FI-17.10		80X10	388	PONTAS LAMINADAS CHANFRADAS
FI-17.11		80X10	306	PONTAS LAMINADAS CHANFRADAS

**FEIXE DIANTEIRO**

**MODELOS: 170 E 21 / EUROTECH 450 E 37T**

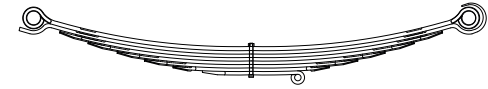

Nº ORIGINAL: 714.4363		ANOS: 2000/...		CARACTERÍSTICAS
Nº MARCHETTI	VALOR BRUTO R\$	BITOLA	COMPR.	
FI-8				FEIXE ORIGINAL C/ 8 FOLHAS
FI-8.1		90X17,5	1900	OLHETES ORIGINAIS BERLIM INVERTIDO Ø 59mm C/ CANALETA E VINCO
FI-8.2		90X17,5	1900	VIRADA PONTAS QUADRADAS (X, Y), CANALETA E VINCO LADO Y
FI-8.3		90X15	1660	PONTAS RECORTADAS C/ CANALETAS
FI-8.4		90X15	1410	PONTAS RECORTADAS C/ CANALETAS
FI-8.5		90X15	1160	PONTAS RECORTADAS C/ CANALETAS
FI-8.6		90X15	920	PONTAS RECORTADAS C/ CANALETAS
FI-8.7		90X15	670	PONTAS RECORTADAS C/ CANALETAS
FI-8.8		90X15	410	PONTA C/ RECORTE LADO X, OLHETE NORMAL INVERTIDA Ø 28mm LADO Y

**FEIXE TRASEIRO**

**MODELOS: EUROTECH 450 E 37**

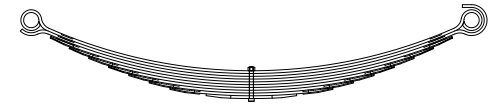

Nº ORIGINAL:		ANOS: 2007/...		CARACTERÍSTICAS
Nº MARCHETTI	VALOR BRUTO R\$	BITOLA	COMPR.	
FI-13				FEIXE ORIGINAL C/ 11 FOLHAS
FI-13.1		100X11	1786	OLHETES ORIGINAIS BERLIM INVERTIDO 60mm C/ VINCOS
FI-13.2		100X11	1786	VIRADA ORIGINAL C/ VINCOS
FI-13.3		100X11	1550	PONTAS RECORTADAS C/ CANALETAS
FI-13.4		100X11	1390	PONTAS RECORTADAS C/ CANALETAS
FI-13.5		100X11	1220	PONTAS RECORTADAS C/ CANALETAS
FI-13.6		100X11	1070	PONTAS RECORTADAS C/ CANALETAS
FI-13.7		100X11	920	PONTAS RECORTADAS C/ CANALETAS
FI-13.8		100X11	760	PONTAS RECORTADAS C/ CANALETAS
FI-13.9		100X11	680	PONTAS RECORTADAS C/ CANALETAS
FI-13.10		100X11	520	PONTAS RECORTADAS C/ CANALETAS
FI-13.11		100X11	360	PONTAS RECORTADAS C/ CANALETAS

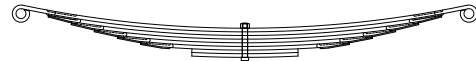
**FEIXE AUXILIAR**  
**MODELOS: EUROTECH 450 E 37**

Nº ORIGINAL:		ANOS: 2007/...		CARACTERÍSTICAS
Nº MARCHETTI	VALOR BRUTO R\$	BITOLA	COMPR.	
FI-14				FEIXE ORIGINAL C/ 8 FOLHAS
FI-14.1		100X11	1360	OLHETES ORIGINAIS INVERTIDOS 30mm C/ VINCOS
FI-14.2		100X11	1190	PONTAS RECORTADAS C/ CANALETAS
FI-14.3		100X11	1050	PONTAS RECORTADAS C/ CANALETAS
FI-14.4		100X11	910	PONTAS RECORTADAS C/ CANALETAS
FI-14.5		100X11	770	PONTAS RECORTADAS C/ CANALETAS
FI-14.6		100X11	630	PONTAS RECORTADAS C/ CANALETAS
FI-14.7		100X11	320	PONTAS QUADRADAS
FI-14.8		100X11	320	PONTAS QUADRADAS

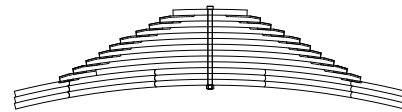
**FEIXE TRASEIRO**  
**MODELOS: EUROTRAKKER 380 E 38 / 720 E 42**

Nº ORIGINAL:		ANOS: 2006		CARACTERÍSTICAS
Nº MARCHETTI	VALOR BRUTO R\$	BITOLA	COMPR.	
FI-12				FEIXE ORIGINAL C/ 13 FOLHAS
FI-12.1		100X22	1480	PONTAS RETIFICADAS
FI-12.2		100X22	1480	PONTAS RETIFICADAS
FI-12.3		100X22	1480	PONTAS RETIFICADAS C/ VINCO
FI-12.4		100X22	1140	PONTAS LAMINADAS CANALETADAS
FI-12.5		100X22	1040	PONTAS LAMINADAS CANALETADAS
FI-12.6		100X22	940	PONTAS LAMINADAS CANALETADAS
FI-12.7		100X22	840	PONTAS LAMINADAS CANALETADAS
FI-12.8		100X22	760	PONTAS LAMINADAS CANALETADAS
FI-12.9		100X22	680	PONTAS LAMINADAS CANALETADAS
FI-12.10		100X22	560	PONTAS LAMINADAS CANALETADAS
FI-12.11		100X22	460	PONTAS LAMINADAS CANALETADAS
FI-12.12		100X22	380	PONTAS LAMINADAS CANALETADAS
FI-12.13		100X22	280	PONTAS QUADRADAS

**FEIXE TRASEIRO**  
**MODELOS: MAVERICK (2 PORTAS)**

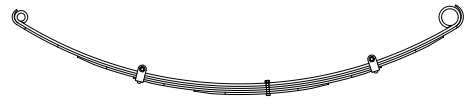

Nº ORIGINAL:			ANOS: 1973 à 1979	
Nº MARCHETTI	VALOR BRUTO R\$	BITOLA	COMPR.	CARACTERÍSTICAS
FO-418 FO-418.A				FEIXE ORIGINAL C/ 4 FOLHAS FEIXE REFORÇADO C/ 5 FOLHAS
FO-418.1		2.1 / 2X5 / 16	1400	OLHETES ORIGINAIS 25/52mm
FO-418.2		2.1 / 2X1 / 4	1170	PONTAS LAMINADAS

**FEIXE TRASEIRO**  
**MODELOS: MAVERICK (4 PORTAS)**

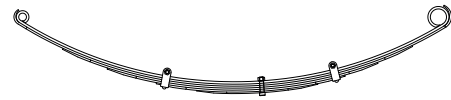

Nº ORIGINAL:			ANOS: 1974 à 1979	
Nº MARCHETTI	VALOR BRUTO R\$	BITOLA	COMPR.	CARACTERÍSTICAS
FO-423 FO-423.A				FEIXE ORIGINAL C/ 5 FOLHAS FEIXE REFORÇADO C/ 6 FOLHAS
FO-423.1		2.1 / 2X5 / 16	1400	OLHETES ORIGINAIS 25/52mm
FO-423.2		2.1 / 2X1 / 4	1150	PONTAS LAMINADAS

**FEIXE TRASEIRO**  
**MODELOS: PAMPA**



Nº ORIGINAL: 82.PU.5556A / 86.PU.5556.AA			ANOS: 1982 à 1985 / 1986 à 1997	
Nº MARCHETTI	VALOR BRUTO R\$	BITOLA	COMPR.	CARACTERÍSTICAS
FO-594 FO-594.A				FEIXE ORIGINAL C/ 5 FOLHAS FEIXE REFORÇADO C/ 6 FOLHAS
FO-594.1		2.1 / 4X5 / 16	1340	OLHETES ORIGINAIS 30,5/51,5mm
FO-594.2		2.1 / 4X5 / 16	1100	PONTAS LAMINADAS
FO-594.2A		2.1 / 4X5 / 16	1340	VIRADA 2 PONTAS LAMINADA REFORÇO
FO-594.3		2.1 / 4X5 / 16	860	PONTAS LAMINADAS C/ FURO 2 LADOS
FO-594.4		2.1 / 4X5 / 16	560	PONTAS LAMINADAS
FO-594.5		2.1 / 4X5 / 16	260	PONTAS LAMINADAS

**FEIXE TRASEIRO - ADAPTAÇÃO**  
**MODELOS: PICK-UP COURIER 1.4 / 1.6**



Nº ORIGINAL:			ANOS: 2000/...	
Nº MARCHETTI	VALOR BRUTO R\$	BITOLA	COMPR.	CARACTERÍSTICAS
FO-57 FO-57.A				FEIXE C/ 3 FOLHAS FEIXE REFORÇADO C/ 4 FOLHAS
FO-57.1		60X8	1265	OLHETES BERLIM 51.8mm LADO X 47,5mm LADO Y
FO-57.2		60X8	1010	PONTAS LAMINADAS
FO-57.2A		60X8	1265	VIRADA 2 LADOS REFORÇO
FO-57.3		60X8	810	PONTAS LAMINADAS C/ FURO 2 LADOS P/ BRAÇADEIRAS

**FEIXE TRASEIRO**  
**MODELOS: EXPLORER XLT**

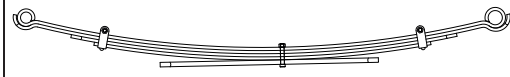

Nº ORIGINAL:			ANOS:	
Nº MARCHETTI	VALOR BRUTO R\$	BITOLA	COMPR.	CARACTERÍSTICAS
FO-44				FEIXE ORIGINAL C/ 4 FOLHAS
FO-44.1		2.1 / 2X3 / 8	1430	OLHETES ORIGINAIS 34/43mm
FO-44.2		2.1 / 2X3 / 8	1170	PONTAS CHANFRADAS
FO-44.3		2.1 / 2X3 / 8	1020	PONTAS CHANFRADAS C/ FURO 2 LADOS
FO-44.4		2.1 / 2X1 / 2	660	PONTAS CHANFRADAS SEMI-RETA

**FEIXE TRASEIRO**  
**MODELOS: RANGER XLT**



Nº ORIGINAL:			ANOS:	
Nº MARCHETTI	VALOR BRUTO R\$	BITOLA	COMPR.	CARACTERÍSTICAS
RG-1 RG-1A				FEIXE ORIGINAL C/ 3 FOLHAS FEIXE REFORÇADO C/ 4 FOLHAS
RG-1.1		2.1 / 2X5 / 16	785X650	OLHETES BERLIM 34/42mm
RG-1.2		2.1 / 2X5 / 16	620X520	PONTAS LAMINADAS C/ FURO 1 LADO
RG-1.2A		2.1 / 2X5 / 16	785X650	MEIA VIRADA REFORÇO
RG-1.3		2.1 / 2X9 / 16	400X300	PONTAS LAMINADAS RETA



# FORD



## MOLAS MARCHETTI

CONCEITO DE QUALIDADE E SEGURANÇA

### FEIXE TRASEIRO MODELOS: RANGER XL

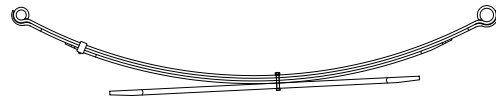

Nº ORIGINAL:		ANOS:		CARACTERÍSTICAS
Nº MARCHETTI	VALOR BRUTO R\$	BITOLA	COMPR.	
RG-2				FEIXE ORIGINAL C/ 3 FOLHAS
RG-2A				FEIXE REFORÇADO C/ 4 FOLHAS
RG-2.1		2.1 / 2X5 / 16	1435	OLHETES ORIGINAIS 30/40mm
RG-2.2		2.1 / 2X5 / 16	1170	C/ FURO BRAÇADEIRA 1 LADO + ANTI-RUIDO
RG-2.2A		2.1 / 2X5 / 16	1435	MEIA VIRADA REFORÇO
RG-2.3		2.1 / 2X5 / 8	920	PONTAS LAMINADAS RETA

### FEIXE TRASEIRO MODELOS: RANGER CABINE DUPLA 3.0 POWER STROKE

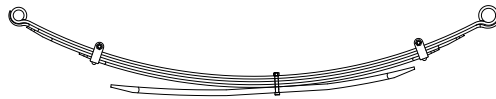

Nº ORIGINAL:		ANOS: 2008/...		CARACTERÍSTICAS
Nº MARCHETTI	VALOR BRUTO R\$	BITOLA	COMPR.	
RG-3				FEIXE C/ 4 FOLHAS (SOB CONSULTA)
RG-3.A				FEIXE REFORÇADO C/ 5 FOLHAS (SOB CONSULTA)
RG-3.1		2.1 / 4X5 / 16	1435	OLHETES BERLIM 32mm LADO X 42mm LADO Y
RG-3.2		2.1 / 4X5 / 16	1225	PONTAS LAMINADAS / RECORTADAS C/ FURO ANTI-RUIDO
RG-3.2A		2.1 / 4X5 / 16	1435	PONTAS LAMINADAS / RECORTADAS REFORÇO
RG-3.3		2.1 / 4X5 / 16	1080	PONTAS LAMINADAS / RECORTADAS C/ FURO ANTI-RUIDO E FURO BRAÇADEIRA
RG-3.4		2.1 / 4X17	900	PONTAS LAMINADAS / RECORTADAS (SOB CONSULTA)

### FEIXE TRASEIRO MODELOS: F-1000

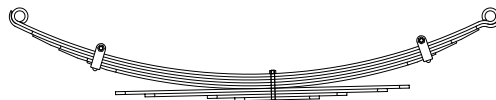

Nº ORIGINAL: 79.TU.5560C		ANOS: 1981/...		CARACTERÍSTICAS
Nº MARCHETTI	VALOR BRUTO R\$	BITOLA	COMPR.	
FO-584				FEIXE ORIGINAL C/ 9 FOLHAS
FO-584.A				FEIXE REFORÇADO C/ 10 FOLHAS
FO-584.1		2.1 / 4X5 / 16	1320	OLHETES ORIGINAIS 29mm
FO-584.2		2.1 / 4X5 / 16	1240	PONTAS LAMINADAS
FO-584.2A		2.1 / 4X5 / 16	1320	VIRADA 2 PONTAS REFORÇO
FO-584.3		2.1 / 4X5 / 16	1100	PONTAS LAMINADAS
FO-584.4		2.1 / 4X5 / 16	960	PONTAS LAMINADAS
FO-584.5		2.1 / 4X5 / 16	800	PONTAS CHANFRADAS
FO-584.6		2.1 / 4X5 / 16	660	PONTAS CHANFRADAS
FO-584.7		2.1 / 4X5 / 16	520	PONTAS CHANFRADAS
FO-584.8		2.1 / 4X5 / 16	380	PONTAS CHANFRADAS
FO-584.9		2.1 / 4X5 / 16	230	PONTAS CHANFRADAS

### FEIXE TRASEIRO MODELOS: F-1000

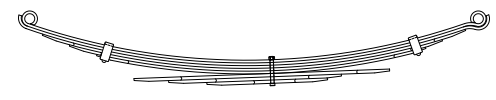

Nº ORIGINAL:		ANOS: 1981/1984		CARACTERÍSTICAS
Nº MARCHETTI	VALOR BRUTO R\$	BITOLA	COMPR.	
FO-58				FEIXE ORIGINAL C/ 7 FOLHAS
FO-58.A				FEIXE REFORÇADO C/ 8 FOLHAS
FO-58.1		2.1/4X5/16	1320	OLHETES ORIGINAIS BERLIM 29mm
FO-58.2		2.1/4X5/16	1320	VIRADA BERLIM LADO X QUADRADA LADO Y
FO-58.2A		2.1/4X5/16	1240	PONTAS LAMINADAS CHANFRADAS REFORÇO
FO-58.3		2.1/4X5/16	1090	PONTAS LAMINADAS CHANFRADAS
FO-58.4		2.1/4X5/16	960	PONTAS LAMINADAS CHANFRADAS C/ FURO 2 LADOS P/ BRAÇADEIRA
FO-58.5		2.1/4X3/8	740	PONTAS LAMINADAS CHANFRADAS
FO-58.6		2.1/4X3/8	500	PONTAS LAMINADAS CHANFRADAS
FO-58.7		2.1/4X3/8	350	PONTAS LAMINADAS CHANFRADAS

### FEIXE TRASEIRO MODELOS: F-1000

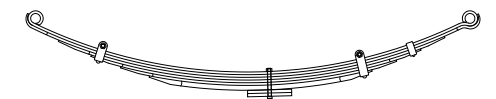

Nº ORIGINAL: 501.805				CARACTERÍSTICAS
Nº MARCHETTI	VALOR BRUTO R\$	BITOLA	COMPR.	
FO-785				FEIXE ORIGINAL C/ 7 FOLHAS
FO-785.A				FEIXE REFORÇADO C/ 8 FOLHAS
FO-785.1		2.1 / 4X5 / 16	1320	OLHETES ORIGINAIS 29mm
FO-785.2		2.1 / 4X5 / 16	1160	PONTAS LAMINADAS
FO-785.2A		2.1 / 4X5 / 16	1320	VIRADA 2 PONTAS REFORÇO
FO-785.3		2.1 / 4X5 / 16	985	PONTAS LAMINADAS C/ FURO 2 LADOS
FO-785.4		2.1 / 4X5 / 16	820	PONTAS LAMINADAS
FO-785.5		2.1 / 4X5 / 16	660	PONTAS LAMINADAS C/ FURO 1 LADO
FO-785.6		2.1 / 4X3 / 8	130	PONTAS QUADRADAS
FO-785.7		2.1 / 4X3 / 8	130	PONTAS QUADRADAS

**FEIXE TRASEIRO  
MODELOS: F-1000**

Nº ORIGINAL: 2SB.511.151

ANOS: 07/1997...

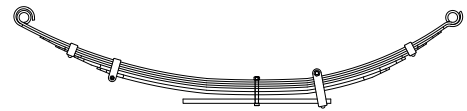

Nº MARCHETTI	VALOR BRUTO R\$	BITOLA	COMPR.	CARACTERÍSTICAS
FO-32				FEIXE ORIGINAL C/ 8 FOLHAS
FO-32.A				FEIXE REFORÇADO C/ 9 FOLHAS
FO-32.1		2.1 / 4X1 / 4	1320	OLHETES ORIGINAIS 29mm
FO-32.2		2.1 / 4X1 / 4	1320	VIRADA ORIGINAL
FO-32.3		2.1 / 4X1 / 4	1230	PONTAS LAMINADAS C/ FUIROS ANTI-RUÍDO
FO-32.3A		2.1 / 4X1 / 4	1170	PONTAS LAMINADAS C/ FUIROS ANTI-RUÍDO REFORÇO
FO-32.4		2.1 / 4X1 / 4	1130	PONTAS LAMINADAS C/ FUIROS ANTI-RUÍDO
FO-32.5		2.1 / 4X3 / 8	1000	LAMINADAS C/ FURO 2 LADOS + ANTI-RUÍDO
FO-32.6		2.1 / 4X3 / 8	880	LAMINADAS C/ FURO 1 LADO + ANTI-RUÍDO
FO-32.7		2.1 / 4X1 / 2	750	PONTAS QUADRADAS SEMI-RETA
FO-32.8		2.1 / 4X1 / 2	440	PONTAS QUADRADAS C/ FURO 1 LADO RETA

**FEIXE TRASEIRO  
MODELOS: F-2000**

Nº ORIGINAL: 79.TU.5560B

ANOS: 1980/...

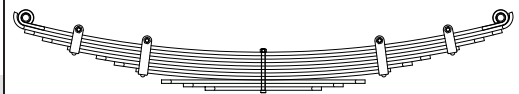

Nº MARCHETTI	VALOR BRUTO R\$	BITOLA	COMPR.	CARACTERÍSTICAS
FO-530				FEIXE ORIGINAL C/ 10 FOLHAS
FO-530.A				FEIXE REFORÇADO C/ 11 FOLHAS
FO-530.1		2.1 / 4X3 / 8	1320	OLHETES ORIGINAIS 25mm
FO-530.2		2.1 / 4X3 / 8	1320	PONTAS CHANFRADAS
FO-530.2A		2.1 / 4X3 / 8	1320	VIRADA 2 PONTAS REFORÇO
FO-530.3		2.1 / 4X3 / 8	1220	PONTAS CHANFRADAS
FO-530.4		2.1 / 4X3 / 8	1080	PONTAS QUADRADAS C/ FURO 2 LADOS
FO-530.5		2.1 / 4X3 / 8	920	PONTAS CHANFRADAS
FO-530.6		2.1 / 4X3 / 8	820	PONTAS CHANFRADAS
FO-530.7		2.1 / 4X3 / 8	700	PONTAS QUADRADAS C/ FURO 2 LADOS
FO-530.8		2.1 / 4X3 / 8	560	PONTAS CHANFRADAS RETA
FO-530.9		2.1 / 4X3 / 8	440	PONTAS CHANFRADAS RETA
FO-530.10		2.1 / 4X3 / 8	320	PONTAS CHANFRADAS RETA

**FEIXE TRASEIRO  
MODELOS: F-250 DIESEL**

Nº ORIGINAL: XC35.5560.JB

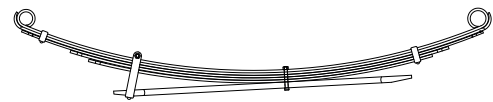

Nº MARCHETTI	VALOR BRUTO R\$	BITOLA	COMPR.	CARACTERÍSTICAS
FO-43				FEIXE ORIGINAL C/ 5 FOLHAS
FO-43.A				FEIXE REFORÇADO C/ 6 FOLHAS
FO-43.1		3X5 / 16	1475	OLHETES ORIGINAIS 42/50mm
FO-43.2		3X5 / 16	1490	CHANFRADA C/ FURO BRAÇADEIRA + ANTI-RUÍDO
FO-43.2A		3X5 / 16	1475	VIRADA 2 PONTAS C/ ANTI-RUÍDO REFORÇO
FO-43.3		3X5 / 16	1215	PONTAS QUADRADAS C/ ANTI-RUÍDO
FO-43.4		3X5 / 16	1100	QUADRADA C/ FURO BRAÇADEIRA + ANTI-RUÍDO
FO-43.5		3X3 / 4	950	LAMINADA CHANFRADA C/ FURO BRAÇADEIRA SEMI-RETA

**FEIXE DIANTEIRO  
MODELOS: F-350**

Nº ORIGINAL: BB9Y5310A

ANOS: 1957 à 1968



Nº MARCHETTI	VALOR BRUTO R\$	BITOLA	COMPR.	CARACTERÍSTICAS
FO-24				FEIXE ORIGINAL C/ 9 FOLHAS
FO-24.A				FEIXE REFORÇADO C/ 10 FOLHAS
FO-24.1		2X5 / 16	1140	OLHETES ORIGINAIS 25mm
FO-24.2		2X5 / 16	1140	VIRADA ORIGINAL
FO-24.2A		2X5 / 16	1100	PONTAS QUADRADAS REFORÇO
FO-24.3		2X5 / 16	960	PONTAS QUADRADAS C/ FURO 2 LADOS

**FEIXE TRASEIRO  
MODELOS: F-350**

Nº ORIGINAL: BB9Y5560A

ANOS: 1957 à 1971

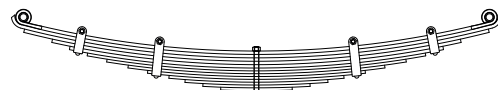

Nº MARCHETTI	VALOR BRUTO R\$	BITOLA	COMPR.	CARACTERÍSTICAS
FO-35				FEIXE ORIGINAL C/ 12 FOLHAS
FO-35.A				FEIXE REFORÇADO C/ 13 FOLHAS
FO-35.1		2.1 / 4X3 / 8	1320	OLHETES ORIGINAIS 25mm
FO-35.2		2.1 / 4X3 / 8	1310	PONTAS QUADRADAS LISA
FO-35.2A		2.1 / 4X3 / 8	1320	VIRA 2 PONTAS REFORÇO
FO-35.3		2.1 / 4X3 / 8	1150	PONTAS QUADRADAS
FO-35.4		2.1 / 4X3 / 8	1050	PONTAS QUADRADAS C/ FURO 2 LADOS



# FORD



## MOLAS MARCHETTI

CONCEITO DE QUALIDADE E SEGURANÇA

### FEIXE AUXILIAR MODELOS: F-350



Nº ORIGINAL: BB9Y5560A

ANOS: 1957 à 1974

Nº MARCHETTI	VALOR BRUTO R\$	BITOLA	COMPR.	CARACTERÍSTICAS
FO-49				FEIXE ORIGINAL C/ 5 FOLHAS
FO-49.1		2.1 / 4X3 / 8	1060	PONTAS QUADRADAS LISA
FO-49.2		2.1 / 2X5 / 16	940	PONTAS QUADRADAS
FO-49.3		2.1 / 4X1 / 4	740	PONTAS QUADRADAS C/ FURO 2 LADOS

### FEIXE TRASEIRO MODELOS: F-350

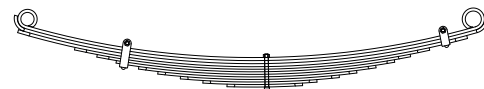

Nº ORIGINAL: F81A 5560EB

Nº MARCHETTI	VALOR BRUTO R\$	BITOLA	COMPR.	CARACTERÍSTICAS
FO-45				FEIXE ORIGINAL C/ 10 FOLHAS
FO-45.A				FEIXE REFORÇADO C/ 11 FOLHAS
FO-45.1		3X3 / 8	1410	OLHETES ORIGINAIS 42/50mm
FO-45.2		3X3 / 8	1410	PONTAS CHANFRADAS C/ FURO 1 LADO
FO-45.2A		3X3 / 8	1410	VIRADA 2 PONTAS REFORÇO
FO-45.3		3X5 / 16	1110	PONTAS CHANFRADAS
FO-45.4		3X5 / 16	980	PONTAS CHANFRADAS
FO-45.5		3X5 / 16	870	PONTAS CHANFRADAS C/ FURO 1 LADO
FO-45.6		3X5 / 16	740	PONTAS CHANFRADAS
FO-45.7		3X5 / 16	620	PONTAS CHANFRADAS
FO-45.8		3X5 / 16	500	PONTAS CHANFRADAS
FO-45.9		3X5 / 16	360	PONTAS CHANFRADAS
FO-45.10		3X5 / 16	220	PONTAS CHANFRADAS

### FEIXE TRASEIRO MODELOS: F-4000

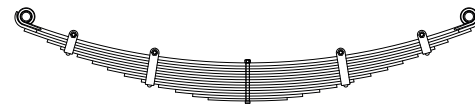

Nº ORIGINAL: 75 TU 5560A

ANOS: 1975 à 1989

Nº MARCHETTI	VALOR BRUTO R\$	BITOLA	COMPR.	CARACTERÍSTICAS
FO-447				FEIXE ORIGINAL C/ 13 FOLHAS
FO-447.A				FEIXE REFORÇADO C/ 14 FOLHAS
FO-447.1		2.1 / 2X3 / 8	1320	OLHETES ORIGINAIS 32mm
FO-447.2		2.1 / 2X5 / 16	1320	PONTAS QUADRADAS
FO-447.2A		2.1 / 2X5 / 16	1320	VIRADA 2 PONTAS REFORÇO
FO-447.3		2.1 / 2X5 / 16	1180	PONTAS QUADRADAS
FO-447.4		2.1 / 2X5 / 16	1100	PONTAS QUADRADAS C/ FURO 2 LADOS
FO-447.5		2.1 / 2X5 / 16	1000	PONTAS QUADRADAS
FO-447.6		2.1 / 2X5 / 16	910	PONTAS QUADRADAS
FO-447.7		2.1 / 2X5 / 16	820	PONTAS QUADRADAS
FO-447.8		2.1 / 2X5 / 16	720	PONTAS QUADRADAS
FO-447.9		2.1 / 2X5 / 16	620	PONTAS QUADRADAS C/ FURO 2 LADOS
FO-447.10		2.1 / 2X5 / 16	520	PONTAS QUADRADAS
FO-447.11		2.1 / 2X5 / 16	420	PONTAS QUADRADAS
FO-447.12		2.1 / 2X5 / 16	320	PONTAS QUADRADAS
FO-447.13		2.1 / 2X1 / 4	230	PONTAS QUADRADAS

### FEIXE AUXILIAR MODELOS: F-4000



Nº ORIGINAL: 75 TU 5588A

ANOS: 1975 à 1989

Nº MARCHETTI	VALOR BRUTO R\$	BITOLA	COMPR.	CARACTERÍSTICAS
FO-461				FEIXE ORIGINAL C/ 9 FOLHAS
FO-461.1		2.1 / 2X1 / 4	1060	PONTAS QUADRADAS
FO-461.2		2.1 / 2X1 / 4	940	PONTAS QUADRADAS
FO-461.3		2.1 / 2X1 / 4	860	PONTAS QUADRADAS
FO-461.4		2.1 / 2X1 / 4	760	PONTAS QUADRADAS C/ FURO 2 LADOS
FO-461.5		2.1 / 2X1 / 4	660	PONTAS QUADRADAS
FO-461.6		2.1 / 2X1 / 4	570	PONTAS QUADRADAS
FO-461.7		2.1 / 2X1 / 4	460	PONTAS QUADRADAS
FO-461.8		2.1 / 2X1 / 4	350	PONTAS QUADRADAS
FO-461.9		2.1 / 2X1 / 4	250	PONTAS QUADRADAS



**FEIXE TRASEIRO  
MODELOS: F-4000**

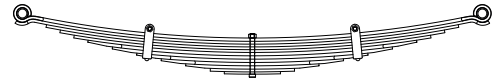

Nº ORIGINAL: 86 TU 5560 AA

ANOS: 1990/...

Nº MARCHETTI	VALOR BRUTO R\$	BITOLA	COMPR.	CARACTERÍSTICAS
FO-755				FEIXE ORIGINAL C/ 11 FOLHAS
FO-755.A				FEIXE REFORÇADO C/ 12 FOLHAS
FO-755.1		2.1 / 2X3 / 8	1320	OLHETES ORIGINAIS 32mm
FO-755.2		2.1 / 2X5 / 16	1320	VIRADA ORIGINAL PONTAS CHANFRADAS
FO-755.2A		2.1 / 2X5 / 16	1180	PONTAS QUADRADAS REFORÇO
FO-755.3		2.1 / 2X5 / 16	1100	PONTAS QUADRADAS
FO-755.4		2.1 / 2X5 / 16	1020	PONTAS QUADRADAS
FO-755.5		2.1 / 2X3 / 8	940	PONTAS LAMINADAS
FO-755.6		2.1 / 2X3 / 8	800	PONTAS LAMINADAS
FO-755.7		2.1 / 2X3 / 8	660	PONTAS LAMINADAS C/ FURO 2 LADOS
FO-755.8		2.1 / 2X3 / 8	520	PONTAS LAMINADAS
FO-755.9		2.1 / 2X3 / 8	380	PONTAS LAMINADAS
FO-755.10		2.1 / 2X5 / 16	240	PONTAS QUADRADAS
FO-755.11		2.1 / 2X1 / 4	160	PONTAS QUADRADAS

**FEIXE AUXILIAR  
MODELOS: F-4000**



Nº ORIGINAL: 86 TU 5588 AA

ANOS: 1990/...

Nº MARCHETTI	VALOR BRUTO R\$	BITOLA	COMPR.	CARACTERÍSTICAS
FO-767				FEIXE ORIGINAL C/ 7 FOLHAS
FO-767.1		2.1 / 2X1 / 4	1060	PONTAS QUADRADAS
FO-767.2		2.1 / 2X1 / 4	950	PONTAS QUADRADAS
FO-767.3		2.1 / 2X1 / 4	780	PONTAS QUADRADAS C/ FURO 2 LADOS
FO-767.4		2.1 / 4X5 / 16	700	PONTAS LAMINADAS
FO-767.5		2.1 / 4X5 / 16	530	PONTAS LAMINADAS
FO-767.6		2.1 / 4X5 / 16	370	PONTAS LAMINADAS
FO-767.7		2.1 / 2X1 / 4	220	PONTAS QUADRADAS

**FEIXE DIANTEIRO - ADAPTAÇÃO  
MODELOS: F-4000**



Nº ORIGINAL:

ANOS: 1999/...

Nº MARCHETTI	VALOR BRUTO R\$	BITOLA	COMPR.	CARACTERÍSTICAS
FO-37				FEIXE C/ 6 FOLHAS
FO-37.A				FEIXE REFORÇADO C/ 7 FOLHAS
FO-37.1		3X7 / 16	1420	OLHETES ORIGINAIS 42/51mm
FO-37.2		3X7 / 16	1420	VIRADA 2 PONTAS
FO-37.2A		3X7 / 16	1270	PONTAS LAMINADAS REFORÇO
FO-37.3		3X7 / 16	1200	PONTAS LAMINADAS
FO-37.4		3X7 / 16	900	PONTAS LAMINADAS
FO-37.5		3X7 / 16	600	PONTAS LAMINADAS
FO-37.6		3X7 / 16	350	PONTAS LAMINADAS

**FEIXE TRASEIRO  
MODELOS: F-450 / 4000**

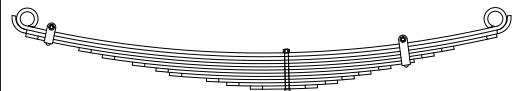

Nº ORIGINAL: F81A 5A 975AC

ANOS: 1999/...

Nº MARCHETTI	VALOR BRUTO R\$	BITOLA	COMPR.	CARACTERÍSTICAS
FO-46				FEIXE ORIGINAL C/ 10 FOLHAS
FO-46.A				FEIXE REFORÇADO C/ 11 FOLHAS
FO-46.1		3X7 / 16	1410	OLHETES ORIGINAIS 42/45mm
FO-46.2		3X3 / 8	1410	PONTAS CHANFRADAS C/ FURO 1 LADO
FO-46.2A		3X3 / 8	1410	VIRADA 2 PONTAS REFORÇO
FO-46.3		3X3 / 8	1120	PONTAS CHANFRADAS
FO-46.4		3X3 / 8	990	PONTAS CHANFRADAS
FO-46.5		3X3 / 8	840	PONTAS CHANFRADAS C/ FURO 1 LADO
FO-46.6		3X3 / 8	700	PONTAS CHANFRADAS
FO-46.7		3X3 / 8	550	PONTAS CHANFRADAS
FO-46.8		3X3 / 8	440	PONTAS CHANFRADAS
FO-46.9		3X3 / 8	330	PONTAS CHANFRADAS
FO-46.10		3X3 / 8	200	PONTAS CHANFRADAS





# FORD



## MOLAS MARCHETTI

CONCEITO DE QUALIDADE E SEGURANÇA

### FEIXE DIANTEIRO

#### MODELOS: FT-7000 / 8000 / F-19000 / 21000

Nº ORIGINAL: 77.TU.5310C

ANOS: 1977 / 1979 à 1985

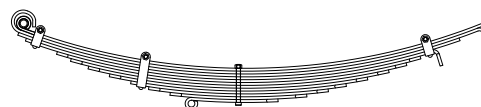

Nº MARCHETTI	VALOR BRUTO R\$	BITOLA	COMPR.	CARACTERÍSTICAS
FO-471				FEIXE ORIGINAL C/ 11 FOLHAS
FO-471.A				FEIXE REFORÇADO C/ 12 FOLHAS
FO-471.1		2.1 / 2X5 / 16	1300	LADO X OLHETE 25mm, Y LISA
FO-471.2		2.1 / 2X5 / 16	1300	LADO X VIRADA, Y PONTA VIRADA P/ BAIXO
FO-471.2A		2.1 / 2X5 / 16	1250	PONTAS QUADRADAS REFORÇO
FO-471.3		2.1 / 2X3 / 8	1160	PONTAS QUADRADAS C/ FURO 2 LADOS VIRADAS P/ BAIXO
FO-471.4		2.1 / 2X3 / 8	1000	PONTAS CHANFRADAS
FO-471.5		2.1 / 2X3 / 8	900	PONTAS CHANFRADAS
FO-471.6		2.1 / 2X3 / 8	780	PONTAS CHANFRADAS
FO-471.7		2.1 / 2X3 / 8	660	LADO X QUADRADA, Y CHANFRADA C/ FURO
FO-471.8		2.1 / 2X3 / 8	540	PONTAS CHANFRADAS
FO-471.9		2.1 / 2X3 / 8	440	PONTAS CHANFRADAS
FO-471.10		2.1 / 2X3 / 8	300	PONTAS CHANFRADAS
FO-471.11		2.1 / 2X3 / 8	240	LADO X OLHETE 19mm, Y PONTA CHANFRADA

### FEIXE DIANTEIRO

#### MODELOS: F-600 / 750 / 7000 / 11000 / 12000 / 13000

Nº ORIGINAL: D2TU 53310E

ANOS: 1972

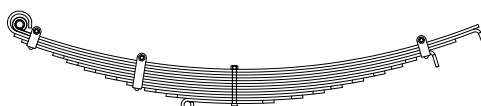

Nº MARCHETTI	VALOR BRUTO R\$	BITOLA	COMPR.	CARACTERÍSTICAS
FO-369				FEIXE ORIGINAL C/ 11 FOLHAS
FO-369.A				FEIXE REFORÇADO C/ 12 FOLHAS
FO-369.1		2.1 / 2X5 / 16	1300	LADO X OLHETE 25mm, LADO Y LISA
FO-369.2		2.1 / 2X5 / 16	1300	LADO X VIRADA, LADO Y VIRADA P/ BAIXO
FO-369.2A		2.1 / 2X5 / 16	1250	PONTAS QUADRADAS REFORÇO
FO-369.3		2.1 / 2X5 / 16	1160	PONTAS QUADRADAS C/ FURO 2 LADOS VIRADA 1 LADO P/ BAIXO
FO-369.4		2.1 / 2X5 / 16	1020	PONTAS CHANFRADAS
FO-369.5		2.1 / 2X5 / 16	940	PONTAS CHANFRADAS
FO-369.6		2.1 / 2X5 / 16	840	PONTAS CHANFRADAS
FO-369.7		2.1 / 2X5 / 16	720	PONTAS CHANFRADAS
FO-369.8		2.1 / 2X5 / 16	600	LADO X QUADRADA C/ FURO Y CHANFRADA
FO-369.9		2.1 / 2X5 / 16	500	PONTAS CHANFRADAS
FO-369.10		2.1 / 2X5 / 16	380	PONTAS CHANFRADAS
FO-369.11		2.1 / 2X5 / 16	240	LADO X OLHETE 19mm, LADO Y LISA

### FEIXE TRASEIRO

#### MODELOS: F-11000 / 12000

Nº ORIGINAL: 79.TU.5560D

ANOS: 1979/...

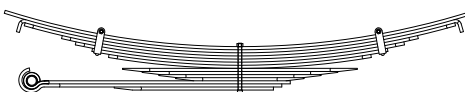

Nº MARCHETTI	VALOR BRUTO R\$	BITOLA	COMPR.	CARACTERÍSTICAS
FO-553				FEIXE ORIGINAL C/ 12 FOLHAS
FO-553.A				FEIXE REFORÇADO C/ 13 FOLHAS
FO-553.B				FEIXE C/ 14 FOLHAS REFORÇO A e B + VIRADA ESTABILIZADOR
FO-553.1		3X7 / 16	1700	PONTAS QUADRADAS
FO-553.2		3X7 / 16	1700	PONTAS CHANFRADAS VIRADAS P/ BAIXO
FO-553.2A		3X7 / 16	1560	PONTAS CHANFRADAS REFORÇO
FO-553.3		3X7 / 16	1280	PONTAS CHANFRADAS
FO-553.4		3X7 / 16	1180	PONTAS CHANFRADAS
FO-553.5		3X7 / 16	1060	PONTAS QUADRADAS C/ FURO 2 LADOS
FO-553.6		3X7 / 16	940	PONTAS CHANFRADAS
FO-553.7		3X7 / 16	840	PONTAS LAMINADAS
FO-553.8		3X7 / 16	700	PONTAS LAMINADAS
FO-553.9		3X7 / 16	580	PONTAS LAMINADAS
FO-553.10		3X7 / 16	460	PONTAS LAMINADAS
FO-553.11		3X7 / 16	925	LADO X OLHETE 38mm LADO Y LISA (MEDIDA PARCIAL 745X150)
FO-553.11A		3X7 / 16	925	LADO X VIRADA LADO Y LISA REFORÇO
FO-553.12		3X7 / 16	570	LADO X LAMINADA LADO Y PONTA QUADRADA

**FEIXE TRASEIRO**  
**MODELOS: F-600 / 7000**

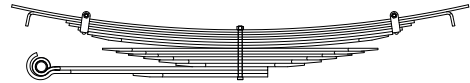

Nº ORIGINAL: 72.TU.5560D

ANOS: 1972 à 1977

Nº MARCHETTI	VALOR BRUTO R\$	BITOLA	COMPR.	CARACTERÍSTICAS
FO-382				FEIXE ORIGINAL C/ 15 FOLHAS
FO-382.A				FEIXE REFORÇADO C/ 16 FOLHAS
FO-382.B				FEIXE REFORÇADO C/ 17 FOLHAS C/ VIRADA ESTABILIZADOR
FO-382.C				FEIXE C/ 18 FOLHAS REFORÇO A e B + VIRADA ESTABILIZADOR
FO-382.1		3X5 / 16	1500	PONTAS QUADRADAS
FO-382.2		3X5 / 16	1500	PONTAS CHANFRADAS VIRADAS P/ BAIXO
FO-382.2A		3X5 / 16	1300	PONTAS QUADRADAS REFORÇO
FO-382.2B		3X5 / 16	1190	PONTAS QUADRADAS REFORÇO
FO-382.3		3X5 / 16	1140	PONTAS QUADRADAS
FO-382.4		3X5 / 16	1120	PONTAS QUADRADAS
FO-382.5		3X3 / 8	1060	PONTAS QUADRADAS C/ FURO 2 LADOS
FO-382.6		3X3 / 8	1000	PONTAS QUADRADAS
FO-382.7		3X3 / 8	970	PONTAS LAMINADAS
FO-382.8		3X3 / 8	900	PONTAS LAMINADAS
FO-382.9		3X3 / 8	810	PONTAS LAMINADAS
FO-382.10		3X3 / 8	730	PONTAS LAMINADAS
FO-382.11		3X3 / 8	630	PONTAS LAMINADAS
FO-382.12		3X7 / 16	530	PONTAS LAMINADAS
FO-382.13		3X7 / 16	420	PONTAS LAMINADAS
FO-382.14		3X7 / 16	705	LADO X OLHETE 38mm, LADO Y LISA (MEDIDA PARCIAL 650X90)
FO-382.14A		3X7 / 16	705	LADO X VIRADA, LADO Y LISA REFORÇO
FO-382.15		3X7 / 16	440	LADO X LAMINADA, LADO Y PONTA QUADRADA

**FEIXE AUXILIAR**  
**MODELOS: F-600 / 750 / 7000 / 11000 / 12000 / 13000**

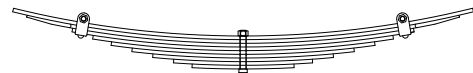

Nº ORIGINAL: 72.TU.5588B

ANOS: 1972

Nº MARCHETTI	VALOR BRUTO R\$	BITOLA	COMPR.	CARACTERÍSTICAS
FO-400				FEIXE ORIGINAL C/ 9 FOLHAS
FO-400.1		3X5 / 16	1000	PONTAS QUADRADAS
FO-400.2		3X5 / 16	940	PONTAS CHANFRADAS
FO-400.3		3X5 / 16	740	PONTAS QUADRADAS C/ FURO 2 LADOS
FO-400.4		3X5 / 16	650	PONTAS QUADRADAS
FO-400.5		3X5 / 16	570	PONTAS QUADRADAS
FO-400.6		3X5 / 16	480	PONTAS QUADRADAS
FO-400.7		3X5 / 16	390	PONTAS QUADRADAS
FO-400.8		3X5 / 16	300	PONTAS QUADRADAS
FO-400.9		3X5 / 16	220	PONTAS QUADRADAS

**FEIXE TRASEIRO**  
**MODELOS: F-750**

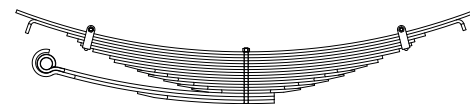

Nº ORIGINAL: 72.TU.5560E

ANOS:

Nº MARCHETTI	VALOR BRUTO R\$	BITOLA	COMPR.	CARACTERÍSTICAS
FO-429				FEIXE ORIGINAL C/ 17 FOLHAS
FO-429.A				FEIXE REFORÇADO C/ 18 FOLHAS C/ VIRADA ESTABILIZADOR
FO-429.1		3X3 / 8	1500	PONTAS QUADRADAS LISA
FO-429.2		3X3 / 8	1500	PONTAS QUADRADAS VIRADAS P/ BAIXO
FO-429.3		3X3 / 8	1160	PONTAS QUADRADAS
FO-429.4		3X3 / 8	1090	PONTAS QUADRADAS
FO-429.5		3X3 / 8	1070	PONTAS QUADRADAS C/ FURO 2 LADOS
FO-429.6		3X3 / 8	990	PONTAS QUADRADAS
FO-429.7		3X3 / 8	920	PONTAS QUADRADAS
FO-429.8		3X3 / 8	880	PONTAS QUADRADAS
FO-429.9		3X3 / 8	850	PONTAS LAMINADAS
FO-429.10		3X3 / 8	780	PONTAS LAMINADAS
FO-429.11		3X3 / 8	700	PONTAS LAMINADAS
FO-429.12		3X3 / 8	630	PONTAS LAMINADAS
FO-429.13		3X3 / 8	530	PONTAS LAMINADAS
FO-429.14		3X3 / 8	440	PONTAS LAMINADAS
FO-429.15		3X3 / 8	350	PONTAS LAMINADAS
FO-429.16		3X7 / 16	740	LADO X OLHETE 38mm, LADO Y LISA (MEDIDA PARCIAL 650X90)
FO-429.16A		3X7 / 16	740	LADO X VIRADA, LADO Y LISA REFORÇO
FO-429.17		3X7 / 16	440	LADO X LAMINADA, LADO Y PONTA QUADRADA



# FORD



## MOLAS MARCHETTI

CONCEITO DE QUALIDADE E SEGURANÇA

### FEIXE TRASEIRO

#### MODELOS: F-13000 / F-14000

Nº ORIGINAL: 79.TU.5560E

ANOS: 1979 à 1985 / 1987/...

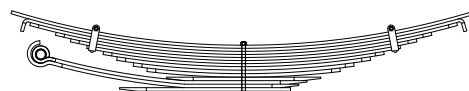

Nº MARCHETTI	VALOR BRUTO R\$	BITOLA	COMPR.	CARACTERÍSTICAS
FO-517				FEIXE ORIGINAL C/ 12 FOLHAS
FO-517.A				FEIXE REFORÇADO C/ 13 FOLHAS
FO-517.B				FEIXE REFORÇADO C/ VIRADA ESTABILIZADOR + REFORÇO C/ 14 FOLHAS
FO-517.1		3X7 / 16	1700	PONTAS QUADRADAS LISA
FO-517.2		3X7 / 16	1700	PONTAS CHANFRADAS VIRADAS P/ BAIXO
FO-517.2A		3X7 / 16	1560	PONTAS CHANFRADAS REFORÇO
FO-517.3		3X7 / 16	1370	PONTAS CHANFRADAS
FO-517.4		3X7 / 16	1260	PONTAS CHANFRADAS
FO-517.5		3X7 / 16	1140	PONTAS QUADRADAS C/ FURO 2 LADOS
FO-517.6		3X7 / 16	1020	PONTAS CHANFRADAS
FO-517.7		3X1 / 2	920	PONTAS CHANFRADAS
FO-517.8		3X1 / 2	800	PONTAS CHANFRADAS
FO-517.9		3X1 / 2	700	PONTAS CHANFRADAS
FO-517.10		3X1 / 2	560	PONTAS LAMINADAS
FO-517.11		3X1 / 2	975	LADO X OLHETE 38mm, Y LISA (MEDIDA PARCIAL 745X230)
FO-517.11A		3X1 / 2	975	LADO X VIRADA LADO Y LISA REFORÇO
FO-517.12		3X1 / 2	620	LADO X LAMINADA LADO Y PONTA QUADRADA

### FEIXE DIANTEIRO

#### MODELOS: CARGO 1113 / 1114 / 1117

Nº ORIGINAL: E5HT.5310 KA

ANOS: 1985 à 1986

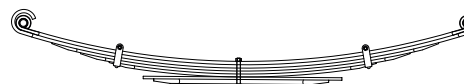

Nº MARCHETTI	VALOR BRUTO R\$	BITOLA	COMPR.	CARACTERÍSTICAS
FO-600				FEIXE ORIGINAL C/ 6 FOLHAS
FO-600.A				FEIXE REFORÇADO C/ 7 FOLHAS
FO-600.1		4X3 / 8	1700	OLHETES ORIGINAIS 32mm
FO-600.2		4X7 / 16	1700	VIRADA ORIGINAL
FO-600.2A		4X7 / 16	1470	PONTAS LAMINADAS REFORÇO
FO-600.3		4X7 / 16	1250	PONTAS LAMINADAS
FO-600.4		4X7 / 16	1010	PONTAS LAMINADAS C/ FURO 2 LADOS
FO-600.5		4X3 / 8	750	PONTAS QUADRADAS
FO-600.6		100X17	660	PONTAS LAMINADAS RETA

### FEIXE TRASEIRO

#### MODELOS: CARGO 1113 / 1114 / 1117

Nº ORIGINAL: E5HT.5560AA

ANOS: 1985 à 1986

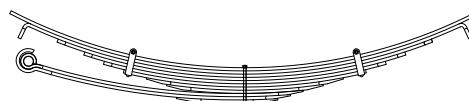

Nº MARCHETTI	VALOR BRUTO R\$	BITOLA	COMPR.	CARACTERÍSTICAS
FO-607				FEIXE ORIGINAL C/ 9 FOLHAS
FO-607.A				FEIXE REFORÇADO C/ 10 FOLHAS
FO-607.B				FEIXE REFORÇADO C/ 2ª VIRADA ESTABILIZADOR + REFORÇO C/ 11 FOLHAS
FO-607.1		3X1 / 2	1900	PONTAS QUADRADAS LISA
FO-607.2		3X1 / 2	1900	PONTAS CHANFRADAS VIRADA P/ BAIXO
FO-607.2A		3X1 / 2	1500	PONTAS CHANFRADAS REFORÇO
FO-607.3		3X1 / 2	1280	PONTAS CHANFRADAS
FO-607.4		3X1 / 2	1120	PONTAS CHANFRADAS
FO-607.5		3X1 / 2	960	PONTAS QUADRADAS C/ FURO 2 LADOS
FO-607.6		3X1 / 2	780	PONTAS LAMINADAS
FO-607.7		3X1 / 2	620	PONTAS LAMINADAS
FO-607.8		3X1 / 2	1094	LADO X OLHETE 38mm, LADO Y LISA (MEDIDA PARCIAL 864X230)
FO-607.8A		3X1 / 2	1094	LADO X VIRADA, LADO Y LISA REFORÇO
FO-607.9		3X1 / 2	400	LADO X LAMINADA, LADO Y PONTA QUADRADA

### FEIXE DIANTEIRO

#### MODELOS: CARGO 1215

Nº ORIGINAL: EGHT.5310.BA

ANOS: 1989/...



Nº MARCHETTI	VALOR BRUTO R\$	BITOLA	COMPR.	CARACTERÍSTICAS
FO-735				FEIXE ORIGINAL C/ 5 FOLHAS
FO-735.1		4X1 / 2	1700	OLHETES ORIGINAIS 32mm
FO-735.2		4X1 / 2	1700	VIRADA ORIGINAL
FO-735.3		4X9 / 16	1200	PONTAS LAMINADAS C/ FURO 2 LADOS
FO-735.4		4X9 / 16	850	PONTAS LAMINADAS
FO-735.5		4X9 / 16	490	PONTAS LAMINADAS

**FEIXE TRASEIRO**  
**MODELOS: CARGO 1215**

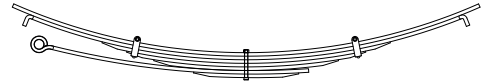

Nº ORIGINAL: EGHT.5560.AA

ANOS: 1989/...

Nº MARCHETTI	VALOR BRUTO R\$	BITOLA	COMPR.	CARACTERÍSTICAS
FO-741				FEIXE ORIGINAL C/ 7 FOLHAS
FO-741.1		3X9 / 16	1900	PONTAS QUADRADAS LISA
FO-741.2		3X9 / 16	1900	PONTAS CHANFRADAS VIRADAS P/ BAIXO
FO-741.3		3X9 / 16	1160	PONTAS LAMINADAS
FO-741.4		3X9 / 16	960	PONTAS LAMINADAS C/ FURO 2 LADOS
FO-741.5		3X9 / 16	740	PONTAS LAMINADAS
FO-741.6		3X9 / 16	1015	LADO X OLHETE 38mm, LADO Y LISA (MEDIDA PARCIAL 845X250)
FO-741.7		3X9 / 16	420	LADO X LAMINADA, LADO Y PONTA QUADRADA

**FEIXE AUXILIAR**  
**MODELOS: CARGO 1215**

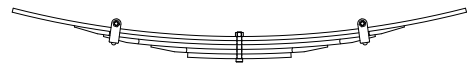

Nº ORIGINAL: EGHT.5588.AA

ANOS: 1989/...

Nº MARCHETTI	VALOR BRUTO R\$	BITOLA	COMPR.	CARACTERÍSTICAS
FO-749				FEIXE ORIGINAL C/ 5 FOLHAS
FO-749.1		3X7 / 16	1240	PONTAS QUADRADAS LISA
FO-749.2		3X7 / 16	900	PONTAS LAMINADAS
FO-749.3		3X1 / 2	740	PONTAS LAMINADAS C/ FURO 2 LADOS
FO-749.4		3X1 / 2	480	PONTAS LAMINADAS
FO-749.5		3X1 / 2	280	PONTAS QUADRADAS

**FEIXE DIANTEIRO**  
**MODELOS: CARGO 1215 / SERVE VW-12140H / 13180**

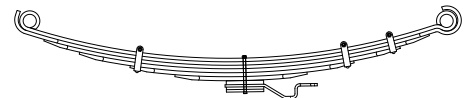

Nº ORIGINAL: TGL.411.101/102

ANOS: 1995/...

Nº MARCHETTI	VALOR BRUTO R\$	BITOLA	COMPR.	CARACTERÍSTICAS
FO-786				FEIXE ORIGINAL C/ 9 FOLHAS
FO-786.A				FEIXE REFORÇADO C/ 10 FOLHAS
FO-786.1		80X14	1700	OLHETES ORIGINAIS 53mm
FO-786.2		80X14	1700	VIRADA ORIGINAL
FO-786.2A		80X14	1560	PONTAS LAMINADAS REFORÇO
FO-786.3		80X16	1295	PONTAS LAMINADAS C/ FURO 1 LADO
FO-786.4		80X16	900	PONTAS LAMINADAS C/ FURO 2 LADOS
FO-786.5		80X16	515	PONTAS LAMINADAS
FO-786.6		80X16	150	PONTAS QUADRADAS CALÇO
FO-786.7		80X10	360	PONTAS QUADRADAS GUIA MACACO
FO-786.8		80X10	150	PONTAS QUADRADAS CALÇO
FO-786.9		80X10	150	PONTAS QUADRADAS CALÇO

**FEIXE TRASEIRO**  
**MODELOS: CARGO 1215 / SERVE VW-12140H / 13180**



Nº ORIGINAL: TGG.511.151

ANOS: 1995/...

Nº MARCHETTI	VALOR BRUTO R\$	BITOLA	COMPR.	CARACTERÍSTICAS
FO-787				FEIXE ORIGINAL C/ 7 FOLHAS
FO-787.A				FEIXE REFORÇADO C/ 8 FOLHAS
FO-787.1		3X9 / 16	1900	PONTAS QUADRADAS LISA
FO-787.2		3X9 / 16	1900	CHANFRADA, REBAIXADA 2 PONTAS
FO-787.2A		3X9 / 16	1510	PONTAS LAMINADAS REFORÇO
FO-787.3		3X5 / 8	1350	PONTAS LAMINADAS
FO-787.4		3X5 / 8	1120	PONTAS LAMINADAS C/ FURO 2 LADOS
FO-787.5		3X5 / 8	880	PONTAS LAMINADAS
FO-787.6		3X5 / 8	1170	LADO X OLHETE 38mm. LADO Y LISA (MEDIDA PARCIAL 850X325)
FO-787.6A		3X9 / 16	1130	LADO X VIRADA, Y LISA REFORÇO
FO-787.7		3X5 / 8	470	LADO X LAMINADA, Y PONTA QUADRADA

**FEIXE DIANTEIRO**  
**MODELOS: CARGO**  
1313 / 1314 / 1317 / 1514 / 1517 - 1985 à 1986  
1418 / 1618 - 1988 à 1989  
1617 / 1622 / 2322 / 2425 / SERVE VW-16170  
16220 / 24220 / 24250 / 35300 ATÉ 1990

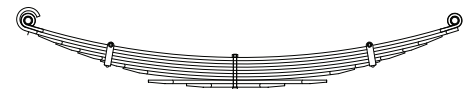

Nº ORIGINAL: E5HT.5310.LA

ANOS:

Nº MARCHETTI	VALOR BRUTO R\$	BITOLA	COMPR.	CARACTERÍSTICAS
FO-627				FEIXE ORIGINAL C/ 7 FOLHAS
FO-627.A				FEIXE REFORÇADO C/ 8 FOLHAS C/ REFORÇO 1
FO-627.B				FEIXE REFORÇADO C/ 8 FOLHAS C/ REFORÇO 2
FO-627.1		4X7 / 16	1700	OLHETES ORIGINAIS 32mm
FO-627.2		4X7 / 16	1700	VIRADA ORIGINAL
FO-627.2A		4X7 / 16	1470	PONTAS LAMINADAS REFORÇO 1
FO-627.2B		4X7 / 16	1600	PONTAS LAMINADAS REFORÇO 2
FO-627.3		4X7 / 16	1290	PONTAS LAMINADAS
FO-627.4		4X7 / 16	1100	PONTAS LAMINADAS C/ FURO 2 LADOS
FO-627.5		4X7 / 16	910	PONTAS LAMINADAS
FO-627.6		100X14	720	PONTAS LAMINADAS RETA
FO-627.7		100X14	400	PONTAS LAMINADAS RETA



# FORD



## MOLAS MARCHETTI

CONCEITO DE QUALIDADE E SEGURANÇA

### FEIXE TRASEIRO

#### MODELOS: CARGO 1313 / 1314 / 1317

Nº ORIGINAL: EGH.T.5560.BA

ANOS: 1985 à 1986

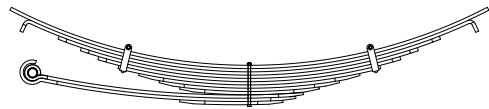

Nº MARCHETTI	VALOR BRUTO R\$	BITOLA	COMPR.	CARACTERÍSTICAS
FO-635				FEIXE ORIGINAL C/ 10 FOLHAS
FO-635.A				FEIXE REFORÇADO C/ 11 FOLHAS
FO-635.B				FEIXE C/ 12 FOLHAS C/ REFORÇADO + VIRADA ESTABILIZADOR
FO-635.1		3X1 / 2	1900	PONTAS QUADRADAS LISA
FO-635.2		3X1 / 2	1900	CHANFRADAS PONTAS VIRADAS P/ BAIXO
FO-635.2A		3X1 / 2	1500	PONTAS CHANFRADAS REFORÇO
FO-635.3		3X1 / 2	1320	PONTAS CHANFRADAS
FO-635.4		3X1 / 2	1180	PONTAS CHANFRADAS
FO-635.5		3X1 / 2	1020	PONTAS CHANFRADAS C/ FURO 2 LADOS
FO-635.6		3X1 / 2	860	PONTAS LAMINADAS
FO-635.7		3X1 / 2	700	PONTAS LAMINADAS
FO-635.8		3X1 / 2	540	PONTAS LAMINADAS
FO-635.9		3X1 / 2	1074	LADO X OLHETE 38mm, LADO Y LISA (MEDIDA PARCIAL 845X210)
FO-635.9A		3X1 / 2	1074	LADO X VIRADA, Y LISA
FO-635.10		3X1 / 2	400	LADO X LAMINADA, Y PONTA QUADRADA

### FEIXE AUXILIAR

#### MODELOS: CARGO 1313 / 1314 / 1317

Nº ORIGINAL: ESHT.5588.BA

ANOS: 1985 à 1986

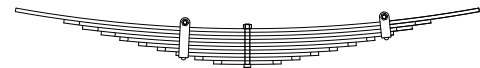

Nº MARCHETTI	VALOR BRUTO R\$	BITOLA	COMPR.	CARACTERÍSTICAS
FO-646				FEIXE ORIGINAL C/ 10 FOLHAS
FO-646.1		3X3 / 8	1240	PONTAS QUADRADAS LISA
FO-646.2		3X3 / 8	980	PONTAS CHANFRADAS
FO-646.3		3X3 / 8	880	PONTAS CHANFRADAS
FO-646.4		3X3 / 8	780	PONTAS QUADRADAS C/ FURO 2 LADOS
FO-646.5		3X3 / 8	680	PONTAS CHANFRADAS
FO-646.6		3X3 / 8	580	PONTAS CHANFRADAS
FO-646.7		3X3 / 8	480	PONTAS CHANFRADAS
FO-646.8		3X3 / 8	380	PONTAS QUADRADAS C/ FURO 1 LADO
FO-646.9		3X3 / 8	280	PONTAS CHANFRADAS
FO-646.10		3X3 / 8	180	PONTAS CHANFRADAS

### FEIXE TRASEIRO

1415 / 1418 / 1419 - 1988 à 1990

#### MODELOS: CARGO SERVE VW-14150 / 14200 / 14220 - 1993

Nº ORIGINAL: TGG.511.151A / EGT.H.5560.BA

ANOS:

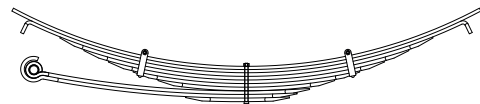

Nº MARCHETTI	VALOR BRUTO R\$	BITOLA	COMPR.	CARACTERÍSTICAS
FO-702				FEIXE ORIGINAL C/ 8 FOLHAS
FO-702.A				FEIXE REFORÇADO C/ 9 FOLHAS
FO-702.B				FEIXE REFORÇADO C/ VIRADA ESTABILIZADOR + REFORÇO C/ 10 FOLHAS
FO-702.1		3X1 / 2	1900	PONTAS QUADRADAS LISA
FO-702.2		3X1 / 2	1900	CHANFRADA PONTAS VIRADAS P/ BAIXO
FO-702.2A		3X9 / 16	1500	PONTAS LAMINADAS REFORÇO
FO-702.3		3X9 / 16	1300	PONTAS LAMINADAS
FO-702.4		3X9 / 16	1100	PONTAS LAMINADAS
FO-702.5		3X9 / 16	900	PONTAS LAMINADAS C/ FURO 2 LADOS
FO-702.6		3X9 / 16	700	PONTAS LAMINADAS
FO-702.7		3X9 / 16	1095	LADO X OLHETE 38mm, LADO Y LISA (MEDIDA PARCIAL 845X250)
FO-702.7A		3X9 / 16	1095	LADO X VIRADA, LADO Y LISA REFORÇO
FO-702.8		3X9 / 16	410	LADO X LAMINADA, LADO Y QUADRADA

### FEIXE AUXILIAR

1415 / 1418 / 1419 - 1988 à 1990

#### MODELOS: CARGO VW-14150 / 14200 / 14220 - 1993

Nº ORIGINAL: EGH.T.5588.BA

ANOS:



Nº MARCHETTI	VALOR BRUTO R\$	BITOLA	COMPR.	CARACTERÍSTICAS
FO-711				FEIXE ORIGINAL C/ 5 FOLHAS
FO-711.1		3X7 / 16	1240	PONTAS QUADRADAS LISA
FO-711.2		3X7 / 16	940	PONTAS LAMINADAS
FO-711.3		3X7 / 16	680	PONTAS LAMINADAS C/ FURO 2 LADOS
FO-711.4		3X7 / 16	480	PONTAS LAMINADAS
FO-711.5		3X7 / 16	240	PONTAS QUADRADAS CALÇO

**FEIXE TRASEIRO**  
**MODELOS: CARGO 1514 / 1517**

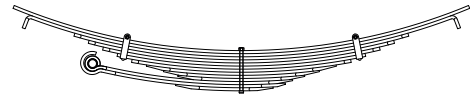

Nº ORIGINAL: ESHT.5560.CA

ANOS: 1985 à 1986

Nº MARCHETTI	VALOR BRUTO R\$	BITOLA	COMPR.	CARACTERÍSTICAS
FO-657				FEIXE ORIGINAL C/ 12 FOLHAS
FO-657.A				FEIXE REFORÇADO C/ 13 FOLHAS
FO-657.B				FEIXE REFORÇADO C/ VIRADA ESTABILIZADOR + REFORÇO C/ 14 FOLHAS
FO-657.1		3X1 / 2	1900	PONTAS QUADRADAS LISA
FO-657.2		3X1 / 2	1900	PONTAS CHANFRADAS VIRADAS P/ BAIXO
FO-657.2A		3X1 / 2	1500	PONTAS CHANFRADAS REFORÇO
FO-657.3		3X1 / 2	1380	PONTAS CHANFRADAS
FO-657.4		3X1 / 2	1260	PONTAS CHANFRADAS
FO-657.5		3X1 / 2	1140	PONTAS QUADRADAS C/ FURO 2 LADOS
FO-657.6		3X1 / 2	1020	PONTAS CHANFRADAS
FO-657.7		3X1 / 2	900	PONTAS LAMINADAS
FO-657.8		3X1 / 2	780	PONTAS LAMINADAS
FO-657.9		3X1 / 2	640	PONTAS LAMINADAS
FO-657.10		3X1 / 2	520	PONTAS LAMINADAS
FO-657.11		3X1 / 2	1055	LADO X OLHETE 38mm, LADO Y LISA (MEDIDA PARCIAL 845X210)
FO-657.11A		3X1 / 2	1055	LADO X VIRADA LADO Y LISA REFORÇO
FO-657.12		3X1 / 2	400	LADO X LAMINADA LADO Y PONTA QUADRADA

**FEIXE AUXILIAR**  
**MODELOS: CARGO 1514 / 1517**

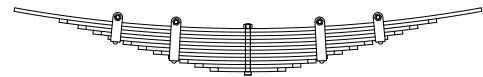

Nº ORIGINAL: ESHT.5588.CA

ANOS: 1985 à 1986

Nº MARCHETTI	VALOR BRUTO R\$	BITOLA	COMPR.	CARACTERÍSTICAS
FO-670				FEIXE ORIGINAL C/ 12 FOLHAS
FO-670.1		3X3 / 8	1240	PONTAS QUADRADAS LISA
FO-670.2		3X3 / 8	1000	PONTAS CHANFRADAS
FO-670.3		3X3 / 8	900	PONTAS CHANFRADAS
FO-670.4		3X3 / 8	820	PONTAS CHANFRADAS
FO-670.5		3X3 / 8	740	LADO X CHANFRADA C/ FURO, Y PONTA QUADRADA C/ FURO
FO-670.6		3X3 / 8	660	PONTAS CHANFRADAS
FO-670.7		3X3 / 8	580	PONTAS CHANFRADAS
FO-670.8		3X3 / 8	500	PONTAS CHANFRADAS
FO-670.9		3X3 / 8	420	LADO X CHANFRADA C/ FURO, Y PONTA QUADRADA C/ FURO
FO-670.10		3X3 / 8	360	PONTAS CHANFRADAS
FO-670.11		3X3 / 8	280	PONTAS CHANFRADAS
FO-670.12		3X3 / 8	200	PONTAS CHANFRADAS

**FEIXE DIANTEIRO** 1619 - 1990  
**MODELOS: CARGO** 1622 - 1991/...  
SERVE VW-16170 / 16220 / 24220 / 24250 - 1991/...

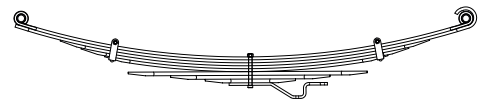

Nº ORIGINAL: 87HU.5310.AA

ANOS:

Nº MARCHETTI	VALOR BRUTO R\$	BITOLA	COMPR.	CARACTERÍSTICAS
FO-775				FEIXE ORIGINAL C/ 9 FOLHAS
FO-775.1		4X7 / 16	1700	OLHETES ORIGINAIS 32mm
FO-775.2		4X7 / 16	1700	VIRADA ORIGINAL
FO-775.3		4X7 / 16	1400	PONTAS LAMINADAS
FO-775.4		4X7 / 16	1240	PONTAS LAMINADAS
FO-775.5		4X7 / 16	1070	PONTAS LAMINADAS C/ FURO 2 LADOS
FO-775.6		100X14	900	PONTAS LAMINADAS RETA
FO-775.7		100X14	600	PONTAS LAMINADAS RETA
FO-775.8		100X14	340	PONTAS LAMINADAS RETA
FO-775.9		4X3 / 8	360	PONTAS QUADRADAS GUIA MACACO

**FEIXE TRASEIRO** 1618 - 1988 à 1989  
**MODELOS: CARGO** 1619 - 1990/... 1622 - 1991/...  
SERVE VW-16170 / 16220 - 1990

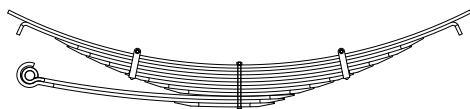

Nº ORIGINAL: EGHT.5560.CA / TAG.511.151

ANOS:

Nº MARCHETTI	VALOR BRUTO R\$	BITOLA	COMPR.	CARACTERÍSTICAS
FO-717				FEIXE ORIGINAL C/ 10 FOLHAS
FO-717.A				FEIXE REFORÇADO C/ 11 FOLHAS
FO-717.B				FEIXE C/ 12 FOLHAS REFORÇO + VIRADA ESTABILIZADOR
FO-717.1		3X1 / 2	1900	PONTAS QUADRADAS LISA
FO-717.2		3X1 / 2	1900	PONTAS CHANFRADAS VIRADA P/ BAIXO
FO-717.2A		3X9 / 16	1500	PONTAS LAMINADAS REFORÇO
FO-717.3		3X9 / 16	1400	PONTAS LAMINADAS
FO-717.4		3X9 / 16	1240	PONTAS LAMINADAS
FO-717.5		3X9 / 16	1080	PONTAS LAMINADAS
FO-717.6		3X9 / 16	920	PONTAS LAMINADAS C/ FURO 2 LADOS
FO-717.7		3X9 / 16	760	PONTAS LAMINADAS
FO-717.8		3X9 / 16	600	PONTAS LAMINADAS
FO-717.9		3X9 / 16	1065	LADO X OLHETE 38mm, LADO Y LISA (MEDIDA PARCIAL 845X250)
FO-717.9A		3X9 / 16	1065	LADO X VIRADA, LADO Y LISA REFORÇO
FO-717.10		3X9 / 16	400	LADO X LAMINADA, LADO Y PONTA QUADRADA



# FORD



## MOLAS MARCHETTI

CONCEITO DE QUALIDADE E SEGURANÇA

### FEIXE AUXILIAR MODELOS:

CARGO 1618 / 1619 / 1622  
SERVE VW-16170 / 16220 / 16210 H - 1992



Nº ORIGINAL: EGH.T.5560.CA / TAG.511.151

ANOS:

Nº MARCHETTI	VALOR BRUTO R\$	BITOLA	COMPR.	CARACTERÍSTICAS
FO-728				FEIXE ORIGINAL C/ 6 FOLHAS
FO-728.1		3X7 / 16	1240	PONTAS QUADRADAS LISA
FO-728.2		3X1 / 2	950	PONTAS LAMINADAS
FO-728.3		3X1 / 2	780	PONTAS LAMINADAS
FO-728.4		3X1 / 2	600	PONTAS LAMINADAS C/ FURO 2 LADOS
FO-728.5		3X1 / 2	420	PONTAS LAMINADAS
FO-728.6		3X7 / 16	240	PONTAS QUADRADAS CALÇO

### FEIXE DIANTEIRO MODELOS: CARGO 2218

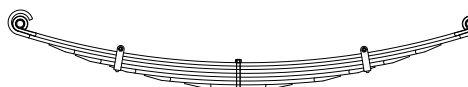

Nº ORIGINAL: E6HT.5310.AA

ANOS: 1988 à 1989

Nº MARCHETTI	VALOR BRUTO R\$	BITOLA	COMPR.	CARACTERÍSTICAS
FO-683				FEIXE ORIGINAL C/ 6 FOLHAS
FO-683.A				FEIXE REFORÇADO C/ 7 FOLHAS
FO-683.1		4X7 / 16	1700	OLHETES ORIGINAIS 32mm
FO-683.2		4X1 / 2	1700	VIRADA ORIGINAL
FO-683.2A		4X9 / 16	1470	PONTAS LAMINADAS REFORÇO
FO-683.3		4X9 / 16	1250	PONTAS LAMINADAS
FO-683.4		4X9 / 16	990	PONTAS LAMINADAS C/ FURO 2 LADOS
FO-683.5		4X9 / 16	730	PONTAS LAMINADAS
FO-683.6		4X9 / 16	400	PONTAS LAMINADAS

### FEIXE TRASEIRO 3º EIXO MODELOS: CARGO 2218 / 2322

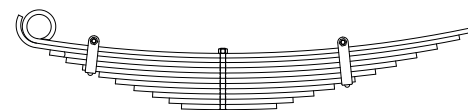

Nº ORIGINAL: 88HU.5560.CA

ANOS: 1988 à 1989 / 1991/...

Nº MARCHETTI	VALOR BRUTO R\$	BITOLA	COMPR.	CARACTERÍSTICAS
FO-690				FEIXE ORIGINAL C/ 11 FOLHAS
FO-690.1		3X7 / 16	1070	LADO X OLHETE 59mm, Y PONTA REBAIXADA
FO-690.2		3X7 / 16	1030	LADO X VIRADA, LADO Y LISA
FO-690.3		3X1 / 2	940	LADO X CHANFRADA, LADO Y QUADRADA
FO-690.4		3X1 / 2	850	PONTAS QUADRADAS
FO-690.5		3X1 / 2	760	PONTAS QUADRADAS C/ FURO 1 LADO
FO-690.6		3X1 / 2	670	PONTAS QUADRADAS
FO-690.7		3X1 / 2	580	PONTAS QUADRADAS C/ FURO 1 LADO
FO-690.8		3X1 / 2	485	PONTAS QUADRADAS
FO-690.9		3X1 / 2	390	PONTAS QUADRADAS
FO-690.10		3X1 / 2	300	PONTAS QUADRADAS
FO-690.11		3X1 / 2	230	PONTAS QUADRADAS

### FEIXE DIANTEIRO MODELOS:

CARGO 2422 / 2425 TRAÇADO  
SERVE VW-24220 / 24250



Nº ORIGINAL: TAV.411.101

ANOS: 1998/...

Nº MARCHETTI	VALOR BRUTO R\$	BITOLA	COMPR.	CARACTERÍSTICAS
FO-38				FEIXE ORIGINAL C/ 6 FOLHAS
FO-38.A				FEIXE REFORÇADO C/ 7 FOLHAS
FO-38.1		4X1 / 2	1700	OLHETES ORIGINAIS 32mm
FO-38.2		4X1 / 2	1700	VIRADA ORIGINAL
FO-38.2A		4X1 / 2	1500	PONTAS LAMINADAS REFORÇO
FO-38.3		4X1 / 2	1380	PONTAS LAMINADAS
FO-38.4		4X1 / 2	1140	PONTAS LAMINADAS C/ FURO 2 LADOS
FO-38.5		100X16	860	PONTAS LAMINADAS RETA
FO-38.6		100X14	580	PONTAS LAMINADAS RETA

**FEIXE TRASEIRO  
MODELOS:**

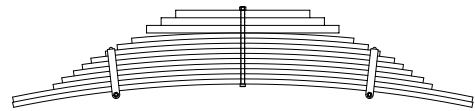
 CARGO 2222 / 2225 / 2422 / 2425 / 2450 TRAÇADO  
 SERVE VW-22220 / 22250 / 24220 / 24250

Nº ORIGINAL: 2080.05254

ANOS: 1998/...

Nº MARCHETTI	VALOR BRUTO R\$	BITOLA	COMPR.	CARACTERÍSTICAS
FO-39				FEIXE ORIGINAL C/ 13 FOLHAS
FO-39.1		90X17,5	1580	PONTAS QUADRADAS
FO-39.2		90X17,5	1580	PONTAS QUADRADAS
FO-39.3		90X17,5	1300	PONTAS QUADRADAS
FO-39.4		90X17,5	1240	PONTAS QUADRADAS
FO-39.5		90X17,5	1160	PONTAS QUADRADAS
FO-39.6		90X17,5	1100	PONTAS QUADRADAS
FO-39.7		90X17,5	1040	PONTAS QUADRADAS
FO-39.8		90X17,5	940	PONTAS QUADRADAS C/ FURO 2 LADOS
FO-39.9		90X17,5	860	PONTAS QUADRADAS
FO-39.10		90X17,5	760	PONTAS QUADRADAS
FO-39.11		90X26	660	PONTAS QUADRADAS
FO-39.12		90X26	560	PONTAS QUADRADAS
FO-39.13		90X26	460	PONTAS QUADRADAS

**FEIXE DIANTEIRO  
MODELOS: F-12000 (CABINE NOVA)**

Nº ORIGINAL: T75.411.101

ANOS: 1992/...

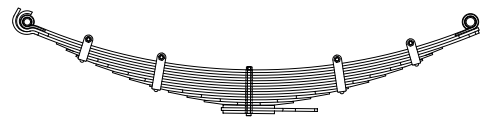

Nº MARCHETTI	VALOR BRUTO R\$	BITOLA	COMPR.	CARACTERÍSTICAS
FO-788				FEIXE ORIGINAL C/ 15 FOLHAS
FO-788.A				FEIXE REFORÇADO C/ 16 FOLHAS
FO-788.1		2.1 / 2X5 / 16	1322	OLHETES ORIGINAIS 25/32mm
FO-788.2		2.1 / 2X5 / 16	1322	VIRADA ORIGINAL
FO-788.3		2.1 / 2X5 / 16	1322	LADO X VIRADA, LADO Y LISA
FO-788.4		2.1 / 2X5 / 16	1140	PONTAS QUADRADAS
FO-788.4A		2.1 / 2X5 / 16	1080	PONTAS QUADRADAS REFORÇO
FO-788.5		2.1 / 2X5 / 16	1020	PONTAS QUADRADAS C/ FURO 2 LADOS
FO-788.6		2.1 / 2X5 / 16	900	PONTAS QUADRADAS
FO-788.7		2.1 / 2X5 / 16	800	PONTAS QUADRADAS
FO-788.8		2.1 / 2X5 / 16	700	PONTAS QUADRADAS C/ FURO 1 LADO
FO-788.9		2.1 / 2X5 / 16	580	PONTAS QUADRADAS
FO-788.10		2.1 / 2X5 / 16	470	PONTAS QUADRADAS
FO-788.11		2.1 / 2X5 / 16	360	PONTAS QUADRADAS
FO-788.12		2.1 / 2X5 / 16	260	PONTAS QUADRADAS
FO-788.13		2.1 / 2X5 / 16	144	PONTAS QUADRADAS CALÇO
FO-788.14		3X5 / 16	268	GUIA MACACO
FO-788.15		2.1 / 2X5 / 16	144	PONTAS QUADRADAS CALÇO

**FEIXE DIANTEIRO  
MODELOS: F-12000**

Nº ORIGINAL: XC35 5W 310AA

ANOS: 1999/...

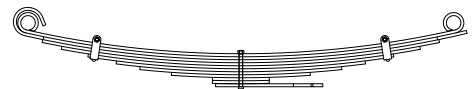

Nº MARCHETTI	VALOR BRUTO R\$	BITOLA	COMPR.	CARACTERÍSTICAS
FO-47				FEIXE ORIGINAL C/ 10 FOLHAS
FO-47.A				FEIXE REFORÇADO C/ 11 FOLHAS
FO-47.1		3X3 / 8	1364	OLHETES ORIGINAIS 46mm
FO-47.2		3X3 / 8	1364	VIRADA ORIGINAL
FO-47.2A		3X3 / 8	1260	PONTAS QUADRADAS REFORÇO
FO-47.3		3X3 / 8	1140	PONTAS QUADRADAS
FO-47.4		3X3 / 8	970	PONTAS QUADRADAS C/ FURO 2 LADOS
FO-47.5		3X3 / 8	790	PONTAS QUADRADAS
FO-47.6		3X3 / 8	640	PONTAS QUADRADAS
FO-47.7		3X3 / 8	440	PONTAS QUADRADAS
FO-47.8		3X3 / 8	180	PONTAS QUADRADAS
FO-47.9		3X3 / 8	180	PONTAS QUADRADAS
FO-47.10		3X3 / 8	340	LADO X QUADRADA, Y CHANFRADA GUIA

**FEIXE TRASEIRO  
MODELOS: F-12000**

Nº ORIGINAL: XC35 5B 564 AA

ANOS: 1999/...

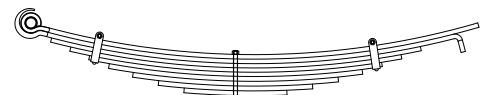

Nº MARCHETTI	VALOR BRUTO R\$	BITOLA	COMPR.	CARACTERÍSTICAS
FO-34				FEIXE ORIGINAL C/ 9 FOLHAS
FO-34.1		3X15	1495	LADO X OLHETE 38mm, Y LISA
FO-34.2		3X15	1495	LADO X OLHETE, Y VIRADA P/ BAIXO
FO-34.3		3X9 / 16	1230	PONTAS QUADRADAS
FO-34.4		3X9 / 16	1100	PONTAS QUADRADAS
FO-34.5		3X9 / 16	970	PONTAS QUADRADAS C/ FURO 2 LADOS
FO-34.6		3X5 / 8	840	PONTAS QUADRADAS
FO-34.7		3X5 / 8	680	PONTAS QUADRADAS
FO-34.8		3X5 / 8	510	PONTAS QUADRADAS
FO-34.9		3X5 / 8	340	PONTAS QUADRADAS





# FORD



## MOLAS MARCHETTI

CONCEITO DE QUALIDADE E SEGURANÇA

### FEIXE AUXILIAR MODELOS: F-12000

Nº ORIGINAL: XC35 5B 564 AA

ANOS: 1999/...

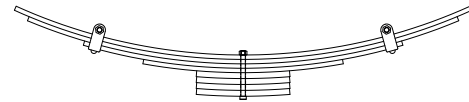

Nº MARCHETTI	VALOR BRUTO R\$	BITOLA	COMPR.	CARACTERÍSTICAS
FO-41				FEIXE ORIGINAL C/ 8 FOLHAS
FO-41.1		3X3 / 8	1000	PONTAS QUADRADAS
FO-41.2		3X3 / 8	940	PONTAS QUADRADAS
FO-41.3		3X3 / 8	690	PONTAS QUADRADAS C/ FURO 2 LADOS
FO-41.4		3X3 / 8	430	PONTAS QUADRADAS
FO-41.5		3X1 / 2	200	PONTAS QUADRADAS CALÇO
FO-41.6		3X1 / 2	200	PONTAS QUADRADAS CALÇO
FO-41.7		3X1 / 2	200	PONTAS QUADRADAS CALÇO
FO-41.8		3X1 / 2	200	PONTAS QUADRADAS CALÇO

### FEIXE TRASEIRO MODELOS: F-12000 (SAPÃO)

Nº ORIGINAL: 1C35.5B564.AA

ANOS: 2002/...

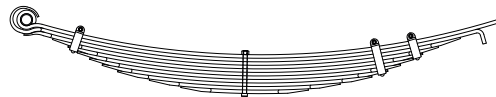

Nº MARCHETTI	VALOR BRUTO R\$	BITOLA	COMPR.	CARACTERÍSTICAS
FO-59				FEIXE ORIGINAL C/ 10 FOLHAS (SOB CONSULTA)
FO-59.A				FEIXE REFORÇADO C/ 11 FOLHAS (SOB CONSULTA)
FO-59.1		3X7 / 16	1495	OLHETES ORIGINAIS BERLIM 38mm LADO X, QUADRADA LADO Y
FO-59.2		3X7 / 16	1445	VIRADA BERLIM LADO X QUADRADA VIRADA LADO Y
FO-59.2A		3X7 / 16	1385	VIRADA BERLIM LADO X LAMINADA RECORTADA LADO Y REFORÇO
FO-59.3		3X7 / 16	1220	PONTAS LAMINADAS RECORTADAS
FO-59.4		3X7 / 16	1120	PONTAS LAMINADAS RECORTADAS C/ FURO P/ BRAÇADEIRA
FO-59.5		3X7 / 16	1060	PONTAS LAMINADAS RECORTADAS
FO-59.6		3X7 / 16	980	PONTAS LAMINADAS RECORTADAS
FO-59.7		3X7 / 16	900	PONTAS LAMINADAS RECORTADAS C/ 1 FURO P/ BRAÇADEIRA LADO Y
FO-59.8		3X17	800	PONTAS LAMINADAS RECORTADAS (SOB CONSULTA)
FO-59.9		3X17	600	PONTAS LAMINADAS RECORTADAS (SOB CONSULTA)
FO-59.10		3X17	400	PONTAS LAMINADAS RECORTADAS (SOB CONSULTA)

### FEIXE DIANTEIRO MODELOS: F-14000 HD (CABINE NOVA)

Nº ORIGINAL: T77.411.101

ANOS: 1992/...

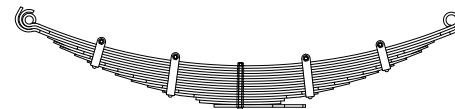

Nº MARCHETTI	VALOR BRUTO R\$	BITOLA	COMPR.	CARACTERÍSTICAS
FO-790				FEIXE ORIGINAL C/ 15 FOLHAS
FO-790.A				FEIXE REFORÇADO C/ 16 FOLHAS
FO-790.1		2.1 / 2X5 / 16	1322	OLHETES ORIGINAIS 25/32mm
FO-790.2		2.1 / 2X5 / 16	1322	VIRADA ORIGINAL
FO-790.3		2.1 / 2X5 / 16	1322	LADO X VIRADA, LADO Y LISA
FO-790.4		2.1 / 2X5 / 16	1200	PONTAS LAMINADAS
FO-790.4A		2.1 / 2X5 / 16	1160	PONTAS LAMINADAS REFORÇO
FO-790.5		2.1 / 2X5 / 16	1120	PONTAS LAMINADAS
FO-790.6		2.1 / 2X5 / 16	1026	PONTAS LAMINADAS
FO-790.7		2.1 / 2X5 / 16	946	PONTAS LAMINADAS C/ FURO 2 LADOS
FO-790.8		2.1 / 2X5 / 16	850	PONTAS LAMINADAS
FO-790.9		2.1 / 2X5 / 16	770	PONTAS LAMINADAS
FO-790.10		2.1 / 2X5 / 16	670	PONTAS LAMINADAS
FO-790.11		2.1 / 2X5 / 16	516	PONTAS LAMINADAS
FO-790.12		2.1 / 2X5 / 16	476	PONTAS LAMINADAS C/ FURO 2 LADOS
FO-790.13		2.1 / 2X5 / 16	306	PONTAS QUADRADAS CALÇO
FO-790.14		2.1 / 2X5 / 16	248	PONTAS QUADRADAS CALÇO
FO-790.15		80X9	282	GUIA MACACO

### FEIXE TRASEIRO MODELOS: F-14000 (CABINE NOVA) SERVE CARGO 1415 1419 / 1422 VW-14150 / 14200 / 14220

Nº ORIGINAL: TGG.511.151B

ANOS: 1992/...

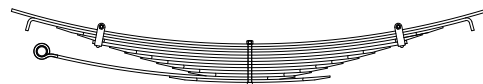

Nº MARCHETTI	VALOR BRUTO R\$	BITOLA	COMPR.	CARACTERÍSTICAS
FO-791				FEIXE ORIGINAL C/ 12 FOLHAS
FO-791.A				FEIXE REFORÇADO C/ 13 FOLHAS
FO-791.1		3X3 / 8	1708	PONTAS QUADRADAS LISA
FO-791.2		3X3 / 8	1582	PONTAS CHANFRADAS VIRADA P/ BAIXO
FO-791.2A		3X3 / 8	1380	PONTAS LAMINADAS REFORÇO
FO-791.3		3X7 / 16	1230	PONTAS LAMINADAS
FO-791.4		3X7 / 16	1118	PONTAS QUADRADAS C/ FURO 2 LADOS
FO-791.5		3X7 / 16	1000	PONTAS LAMINADAS
FO-791.6		3X7 / 16	890	PONTAS LAMINADAS
FO-791.7		3X7 / 16	776	PONTAS LAMINADAS
FO-791.8		3X7 / 16	662	PONTAS LAMINADAS
FO-791.9		3X7 / 16	550	PONTAS LAMINADAS
FO-791.10		3X7 / 16	436	PONTAS LAMINADAS
FO-791.11		3X3 / 8	905	LADO X OLHETE 38mm, LADO Y LISA (MEDIDA PARCIAL 745X160)
FO-791.12		3X3 / 8	571	LADO X LAMINADA, LADO Y PONTA QUADRADA



**FEIXE DIANTEIRO  
MODELOS: F-14000**

Nº ORIGINAL: XC35 5310CC

ANOS: 1999/...

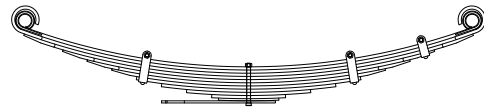

Nº MARCHETTI	VALOR BRUTO R\$	BITOLA	COMPR.	CARACTERÍSTICAS
FO-48				FEIXE ORIGINAL C/ 11 FOLHAS
FO-48.A				FEIXE REFORÇADO C/ 12 FOLHAS
FO-48.1		4X3 / 8	1364	OLHETES ORIGINAIS 38mm
FO-48.2		4X3 / 8	1364	VIRADA ORIGINAL
FO-48.2A		4X3 / 8	1360	PONTAS LAMINADAS REFORÇO
FO-48.3		4X3 / 8	1120	PONTAS LAMINADAS C/ FURO 1 LADO
FO-48.4		4X3 / 8	970	PONTAS LAMINADAS
FO-48.5		4X3 / 8	820	PONTAS LAMINADAS
FO-48.6		4X3 / 8	670	PONTAS QUADRADAS C/ FURO 2 LADOS
FO-48.7		4X3 / 8	520	PONTAS QUADRADAS
FO-48.8		4X3 / 8	370	PONTAS QUADRADAS
FO-48.9		4X3 / 8	220	PONTAS QUADRADAS
FO-48.10		4X1 / 4	180	PONTAS QUADRADAS
FO-48.11		4X1 / 4	340	LADO X QUADRADA, Y CHANFRADA GUIA

**FEIXE DIANTEIRO  
MODELOS: F-16000**

Nº ORIGINAL: XC35 5310BC

ANOS: 1999/...

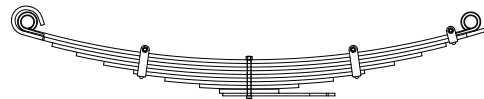

Nº MARCHETTI	VALOR BRUTO R\$	BITOLA	COMPR.	CARACTERÍSTICAS
FO-50				FEIXE ORIGINAL C/ 9 FOLHAS
FO-50.A				FEIXE REFORÇADO C/ 10 FOLHAS
FO-50.1		4X7 / 16	1364	OLHETES ORIGINAIS 38mm
FO-50.2		4X7 / 16	1364	VIRADA ORIGINAL C/ FURO 1 LADO
FO-50.2A		4X7 / 16	1200	PONTAS QUADRADAS REFORÇO
FO-50.3		4X7 / 16	1050	PONTAS QUADRADAS
FO-50.4		4X7 / 16	880	PONTAS QUADRADAS
FO-50.5		4X7 / 16	700	PONTAS QUADRADAS C/ FURO 2 LADOS
FO-50.6		4X7 / 16	510	PONTAS QUADRADAS
FO-50.7		4X7 / 16	300	PONTAS QUADRADAS
FO-50.8		4X1 / 2	180	PONTAS QUADRADAS
FO-50.9		4X7 / 16	340	LADO X QUADRADA, Y CHANFRADA GUIA

**FEIXE TRASEIRO  
MODELOS: F-14000 / 16000**

Nº ORIGINAL: IC35.5B364BCA / XC35.5B564.CA

ANOS: 1999/...

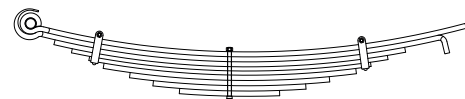

Nº MARCHETTI	VALOR BRUTO R\$	BITOLA	COMPR.	CARACTERÍSTICAS
FO-36				FEIXE ORIGINAL C/ 9 FOLHAS
FO-36.1		3X17	1495	LADO X OLHETE 38mm, Y LISA
FO-36.2		3X17	1495	LADO X OLHETE, Y VIRADA P/ BAIXO
FO-36.3		3X17	1200	PONTAS QUADRADAS
FO-36.4		3X9 / 16	1080	PONTAS QUADRADAS
FO-36.5		3X9 / 16	960	PONTAS QUADRADAS C/ FURO 2 LADOS
FO-36.6		3X18	860	PONTAS QUADRADAS
FO-36.7		3X18	680	PONTAS QUADRADAS
FO-36.8		3X18	520	PONTAS QUADRADAS
FO-36.9		3X18	340	PONTAS QUADRADAS

**FEIXE AUXILIAR  
MODELOS: F-14000 / 16000**

Nº ORIGINAL:

ANOS: 1999/...

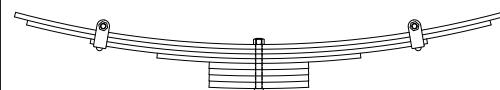

Nº MARCHETTI	VALOR BRUTO R\$	BITOLA	COMPR.	CARACTERÍSTICAS
FO-42				FEIXE ORIGINAL C/ 8 FOLHAS
FO-42.1		3X3 / 8	990	PONTAS QUADRADAS
FO-42.2		3X3 / 8	940	PONTAS QUADRADAS
FO-42.3		3X3 / 8	680	PONTAS QUADRADAS C/ FURO 2 LADOS
FO-42.4		3X3 / 8	410	PONTAS QUADRADAS
FO-42.5		3X1 / 2	200	PONTAS QUADRADAS CALÇO
FO-42.6		3X1 / 2	200	PONTAS QUADRADAS CALÇO
FO-42.7		3X1 / 2	200	PONTAS QUADRADAS CALÇO
FO-42.8		3X1 / 2	200	PONTAS QUADRADAS CALÇO



# FORD



## MOLAS MARCHETTI

CONCEITO DE QUALIDADE E SEGURANÇA

### FEIXE TRASEIRO

#### MODELOS: CARGO 1717 / 17220 "SUSPENSÃO KLL"

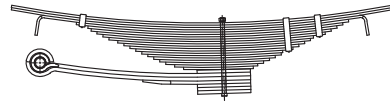

Nº ORIGINAL:		ANOS: 2011/...			
Nº MARCHETTI	VALOR BRUTO R\$	BITOLA	COMPR.	CARACTERÍSTICAS	
FO-84				FEIXE ORIGINAL C/ 26 FOLHAS	
FO-84.1		3X5 / 16	1290	PONTAS QUADRADAS	
FO-84.2		3X5 / 16	1290	PONTAS QUADRADAS	
FO-84.3		3X5 / 16	1250	PONTAS CHANFRADAS VIRADAS	
FO-84.4		3X5 / 16	920	PONTAS QUADRADAS C/ FURO P/ BRAÇADEIRA LADO X	
FO-84.5		3X5 / 16	865	PONTAS QUADRADAS	
FO-84.6		3X5 / 16	830	PONTAS QUADRADAS	
FO-84.7		3X5 / 16	790	PONTAS QUADRADAS	
FO-84.8		3X5 / 16	750	PONTAS QUADRADAS C/ FURO P/ BRAÇADEIRA LADO Y	
FO-84.9		3X5 / 16	690	PONTAS QUADRADAS	
FO-84.10		3X5 / 16	650	PONTAS QUADRADAS	
FO-84.11		3X5 / 16	610	PONTAS QUADRADAS	
FO-84.12		3X5 / 16	570	PONTAS QUADRADAS	
FO-84.13		3X5 / 16	530	PONTAS QUADRADAS C/ FURO P/ BRAÇADEIRA LADO Y	
FO-84.14		3X5 / 16	475	PONTAS QUADRADAS	
FO-84.15		3X5 / 16	450	PONTAS QUADRADAS	
FO-84.16		3X5 / 16	410	PONTAS QUADRADAS	
FO-84.17		3X5 / 16	370	PONTAS QUADRADAS	
FO-84.18		3X5 / 16	330	PONTAS QUADRADAS	
FO-84.19		3X5 / 16	280	PONTAS QUADRADAS	
FO-84.20		3X5 / 16	235	PONTAS QUADRADAS	
FO-84.21		3X5 / 16	180	PONTAS QUADRADAS - CALÇO	
FO-84.22		3X1 / 2	860	OLHETE BERLIN 38mm LADO X QUADRADA LADO Y (MEDIDA PARCIAL 615X90)	
FO-84.23		3X5 / 16	365	PONTA LAMINADA / RECORTADA LADO X QUADRADA LADO Y	
FO-84.24		3X5 / 16	180	PONTAS QUADRADAS - CALÇO	
FO-84.25		3X5 / 16	180	PONTAS QUADRADAS - CALÇO	
FO-84.26		3X5 / 16	180	PONTAS QUADRADAS - CALÇO	

### FEIXE TRASEIRO

#### MODELOS: CARGO 814

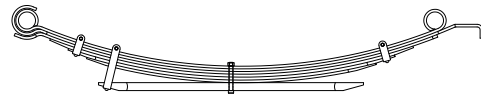

Nº ORIGINAL: 2RE.511.099 / XC45.5556.AA		ANOS: 1996/...			
Nº MARCHETTI	VALOR BRUTO R\$	BITOLA	COMPR.	CARACTERÍSTICAS	
FO-792				FEIXE ORIGINAL C/ 6 FOLHAS	
FO-792.A				FEIXE REFORÇADO C/ 7 FOLHAS	
FO-792.1		80X9	1420	OLHETES ORIGINAIS 58mm	
FO-792.2		80X9	1420	LADO X OLHETE, Y PONTA REBAIXADA	
FO-792.2A		80X9	1370	PONTAS LAMINADAS REFORÇO	
FO-792.3		80X10	1250	PONTAS LAMINADAS	
FO-792.4		80X10	1120	PONTAS LAMINADAS C/ FURO 2 LADOS	
FO-792.5		80X9	990	PONTAS LAMINADAS	
FO-792.6		80X27	900	PONTAS LAMINADAS C/ FURO 1 LADO	

### FEIXE DIANTEIRO - ADAPTAÇÃO

#### MODELOS: FORD-814 / SERVE VW-8.140

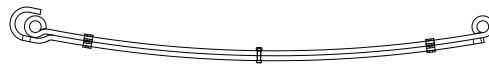

Nº ORIGINAL:		ANOS:			
Nº MARCHETTI	VALOR BRUTO R\$	BITOLA	COMPR.	CARACTERÍSTICAS	
FO-793				FEIXE C/ 2 FOLHAS	
FO-793.1		3X3 / 4	1730	OLHETES ORIGINAIS 45mm	
FO-793.2		3X3 / 4	1730	LADO X VIRADA PONTA QUADRADA C/ FURO 2 LADOS P/ BRAÇADEIRA E ANTI-RUÍDO	

### FEIXE DIANTEIRO - ADAPTAÇÃO

#### MODELOS: CARGO 814/815 - VW 8.120 / 8.140 / 8.150



Nº ORIGINAL:		ANOS:			
Nº MARCHETTI	VALOR BRUTO R\$	BITOLA	COMPR.	CARACTERÍSTICAS	
FO-793.E				FEIXE C/ 5 FOLHAS	
FO-793.1E		3X7 / 16	1730	OLHETE BERLIN 45mm LADO X NORMAL 45mm LADO Y	
FO-793.2E		3X7 / 16	1730	VIRADA E RECORTADA LADO X, QUADRADA LADO Y	
FO-793.3E		3X7 / 16	1500	PONTAS QUADRADAS	
FO-793.4E		3X7 / 16	1200	PONTAS QUADRADAS C/ FURO P/ BRAÇADEIRA	
FO-793.5E		3X7 / 16	800	PONTAS QUADRADAS	

**FEIXE DIANTEIRO**  
**MODELOS: D11000 V12/15/17**

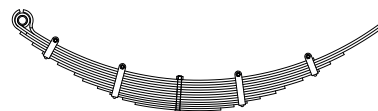

Nº ORIGINAL: 17.074.5702

ANOS: 1951 à 1972

Nº MARCHETTI	VALOR BRUTO R\$	BITOLA	COMPR.	CARACTERÍSTICAS
FNM-2				FEIXE ORIGINAL C/ 13 FOLHAS
FNM-2.A				FEIXE REFORÇADO C/ 14 FOLHAS
FNM-2.1		3.1 / 2X3 / 8	1475	LADO X OLHETE 38mm, Y PONTA QUADRADA
FNM-2.2		3.1 / 2X3 / 8	1475	LADO X VIRADA, Y PONTA QUADRADA LISA
FNM-2.2A		3.1 / 2X3 / 8	1475	LADO X VIRADA, Y PONTA QUADRADA REFORÇO

**FEIXE TRASEIRO**  
**MODELOS: D11000 / 180**

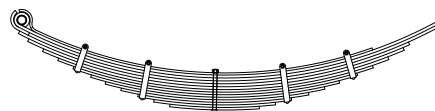

Nº ORIGINAL: 17.074.8701

ANOS: 1951 à 1977

Nº MARCHETTI	VALOR BRUTO R\$	BITOLA	COMPR.	CARACTERÍSTICAS
FNM-17				FEIXE ORIGINAL C/ 13 FOLHAS
FNM-17.A				FEIXE REFORÇADO C/ 14 FOLHAS
FNM-17.B				FEIXE REFORÇADO C/ 15 FOLHAS
FNM-17.1		4X1 / 2	1885	LADO X OLHETE 42mm, Y PONTA LISA
FNM-17.2		4X1 / 2	1885	LADO X VIRADA, Y PONTA LISA
FNM-17.2A		4X1 / 2	1885	LADO X VIRADA, Y PONTA LISA REFORÇO 1
FNM-17.2B		4X1 / 2	1740	PONTAS QUADRADAS REFORÇO 2

**FEIXE AUXILIAR**  
**MODELOS: D11000 / 180**

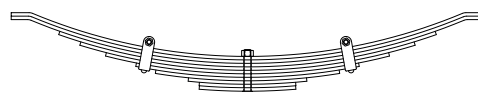

Nº ORIGINAL: 17.074.8701

ANOS: 1951 à 1977

Nº MARCHETTI	VALOR BRUTO R\$	BITOLA	COMPR.	CARACTERÍSTICAS
FNM-33				FEIXE ORIGINAL C/ 10 FOLHAS
FNM-33.1		4X5 / 16	1100	PONTAS QUADRADAS REBAIXADAS
FNM-33.2		4X5 / 16	1100	PONTAS QUADRADAS REBAIXADAS

**FEIXE DIANTEIRO**  
**MODELOS: 180 C3/N3**

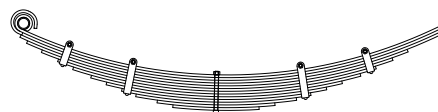

Nº ORIGINAL: 95.050.210.5000

ANOS: 1973 à 1977

Nº MARCHETTI	VALOR BRUTO R\$	BITOLA	COMPR.	CARACTERÍSTICAS
FNM-122				FEIXE ORIGINAL C/ 12 FOLHAS
FNM-122.A				FEIXE REFORÇADO C/ 13 FOLHAS
FNM-122.1		3.1 / 2X3 / 8	1515	LADO X OLHETE 42mm, Y PONTA LISA
FNM-122.2		3.1 / 2X3 / 8	1515	LADO X VIRADA, Y PONTA LISA
FNM-122.2A		3.1 / 2X3 / 8	1500	PONTAS QUADRADAS REFORÇO

**FEIXE TRASEIRO (TRAÇÃO)**  
**MODELOS: 180 C3/N3 TRUCK**

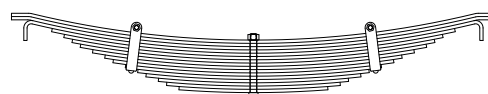

Nº ORIGINAL: 92.150.250.5000

ANOS: 1973 à 1977

Nº MARCHETTI	VALOR BRUTO R\$	BITOLA	COMPR.	CARACTERÍSTICAS
FNM-135				FEIXE ORIGINAL C/ 16 FOLHAS
FNM-135.1		4X5 / 16	1180	PONTAS QUADRADAS REBAIXADAS
FNM-135.2		4X5 / 16	1180	PONTAS QUADRADAS REBAIXADAS
FNM-135.3		4X5 / 16	1280	PONTAS QUADRADAS VIRADAS P/ BAIXO

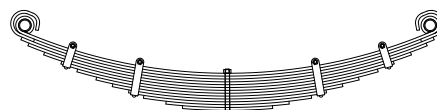
**FNM****MOLAS  
MARCHETTI**  
CONCEITO DE QUALIDADE E SEGURANÇA**FEIXE DIANTEIRO  
MODELOS: 210**

Nº ORIGINAL: 12.008.210.5000

ANOS: 1973 à 1977

Nº MARCHETTI	VALOR BRUTO R\$	BITOLA	COMPR.	CARACTERÍSTICAS
FNM-169				FEIXE ORIGINAL C/ 12 FOLHAS
FNM-169.A				FEIXE REFORÇADO C/ 13 FOLHAS
FNM-169.1		3.1 / 2X3 / 8	1390	OLHETES ORIGINAIS 42mm
FNM-169.2		3.1 / 2X3 / 8	1390	VIRADA ORIGINAL
FNM-169.2A		3.1 / 2X3 / 8	1400	PONTAS QUADRADAS REFORÇO

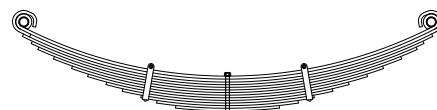
**FEIXE TRASEIRO  
MODELOS: 210**

Nº ORIGINAL:

ANOS: 1973 à 1977

Nº MARCHETTI	VALOR BRUTO R\$	BITOLA	COMPR.	CARACTERÍSTICAS
FNM-182				FEIXE ORIGINAL C/ 11 FOLHAS
FNM-182.A				FEIXE REFORÇADO C/ 12 FOLHAS
FNM-182.B				FEIXE REFORÇADO C/ 13 FOLHAS
FNM-182.1		4X1 / 2	1790	OLHETES ORIGINAIS 42mm
FNM-182.2		4X1 / 2	1790	VIRADA ORIGINAL
FNM-182.2A		4X7 / 16	1780	PONTAS QUADRADAS REFORÇO
FNM-182.2B		4X7 / 16	1700	PONTAS QUADRADAS REFORÇO

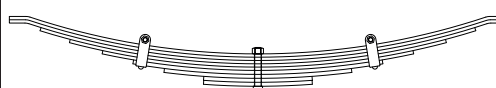
**FEIXE AUXILIAR  
MODELOS: 210**

Nº ORIGINAL:

ANOS: 1973 à 1977

Nº MARCHETTI	VALOR BRUTO R\$	BITOLA	COMPR.	CARACTERÍSTICAS
FNM-194				FEIXE ORIGINAL C/ 9 FOLHAS
FNM-194.1		4X5 / 16	1210	PONTAS QUADRADAS REBAIXADAS
FNM-194.2		4X5 / 16	1210	PONTAS QUADRADAS REBAIXADAS
FNM-194.3		4X5 / 16	1055	PONTAS QUADRADAS

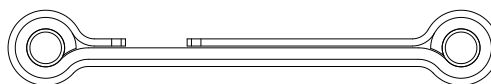
**ESTABILIZADOR**

Nº ORIGINAL:

ANOS:

Nº MARCHETTI	VALOR BRUTO R\$	BITOLA	COMPR.	CARACTERÍSTICAS
FNM-119				CONJUNTO C/ 2 FOLHAS
FNM-119.1		4X1 / 2	457	OLHETES 42mm
FNM-119.2		4X5 / 16	457	VIRADA ESPECIAL C/ FURO 2 LADOS

## FEIXE DIANTEIRO MODELOS: NAVISTAR 4700

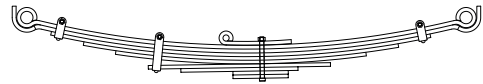

Nº ORIGINAL: 3541569-C1

ANOS: 1998/2001

Nº MARCHETTI	VALOR BRUTO R\$	BITOLA	COMPR.	CARACTERÍSTICAS
IN-5				FEIXE ORIGINAL C/ 10 FOLHAS
IN-5.1		4X7 / 16	1370	OLHETES ORIGINAIS BERLIM Ø 38mm
IN-5.2		4X7 / 16	1370	VIRADA C/ RECORTE PARALELO
IN-5.3		4X7 / 16	1170	PONTAS QUADRADAS C/ FURO 2 LADOS P/ BRAÇADEIRA
IN-5.4		4X7 / 16	970	PONTAS QUADRADAS
IN-5.5		4X7 / 16	770	PONTAS QUADRADAS
IN-5.6		4X7 / 16	560	PONTAS QUADRADAS C/ FURO P/ BRAÇADEIRA LADO X
IN-5.7		4X7 / 16	360	PONTAS QUADRADAS
IN-5.8		4X7 / 16	170	PONTAS QUADRADAS - CALÇO
IN-5.9		4X7 / 16	170	PONTAS QUADRADAS - CALÇO
IN-5.10		4X7 / 16	195	OLHETE NORMAL Ø 19mm LADO X, QUADRADA LADO Y - SOBRE MESTRE

## FEIXE TRASEIRO MODELOS: NAVISTAR 4700 / 4900

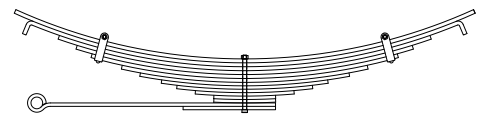

Nº ORIGINAL: 471292-C91

ANOS: 1998/2000

Nº MARCHETTI	VALOR BRUTO R\$	BITOLA	COMPR.	CARACTERÍSTICAS
IN-6				FEIXE ORIGINAL C/ 14 FOLHAS
IN-6.1		3X1 / 2	1536	PONTAS QUADRADAS
IN-6.2		3X1 / 2	1422	PONTAS REBAIXADAS
IN-6.3		3X1 / 2	1220	PONTAS CHANFRADAS
IN-6.4		3X1 / 2	1080	PONTAS CHANFRADAS
IN-6.5		3X1 / 2	940	PONTAS QUADRADAS C/ FURO 2 LADOS P/ BRAÇADEIRA
IN-6.6		3X1 / 2	794	PONTAS QUADRADAS
IN-6.7		3X7 / 16	654	PONTAS QUADRADAS
IN-6.8		3X7 / 16	540	PONTAS QUADRADAS
IN-6.9		3X7 / 16	432	PONTAS QUADRADAS
IN-6.10		3X7 / 16	318	PONTAS QUADRADAS
IN-6.11		3X7 / 16	190	PONTAS QUADRADAS - CALÇO
IN-6.12		3X7 / 16	190	PONTAS QUADRADAS - CALÇO
IN-6.13		3X7 / 16	768	OLHETE BERLIM Ø 38mm LADO X, QUADRADA LADO Y (MEDIDA PARCIAL 675X100)
IN-6.14		3X7 / 16	380	PONTA LAMINADA LADO X, QUADRADA LADO Y

## FEIXE AUXILIAR MODELOS: NAVISTAR 4700 / 4900

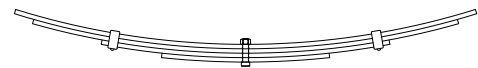

Nº ORIGINAL: 473725-C91

ANOS: 1998/2000

Nº MARCHETTI	VALOR BRUTO R\$	BITOLA	COMPR.	CARACTERÍSTICAS
IN-7				FEIXE ORIGINAL C/ 4 FOLHAS
IN-7.1		3X3 / 8	1000	PONTAS QUADRADAS
IN-7.2		3X3 / 8	920	PONTAS CHANFRADAS
IN-7.3		3X3 / 8	620	PONTAS QUADRADAS C/ FURO 2 LADOS P/ BRAÇADEIRA
IN-7.4		3X3 / 8	360	PONTAS QUADRADAS

## FEIXE DIANTEIRO - ADAPTAÇÃO MODELOS: NAVISTAR

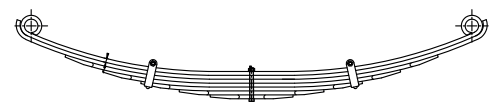

Nº ORIGINAL:

ANOS:

Nº MARCHETTI	VALOR BRUTO R\$	BITOLA	COMPR.	CARACTERÍSTICAS
IN-3				FEIXE ORIGINAL C/ 7 FOLHAS
IN-3.1		4X1 / 2	1470	OLHETES ORIGINAIS 45mm
IN-3.2		4X1 / 2	1470	MEIA VIRADA 2 LADOS
IN-3.3		4X1 / 2	1220	PONTAS LAMINADAS RECORTADAS
IN-3.4		4X1 / 2	970	PONTAS LAMINADAS RECORTADAS
IN-3.5		4X1 / 2	720	PONTAS LAMINADAS C/ FURO P/ BRAÇADEIRA 2 LADOS
IN-3.6		4X1 / 2	470	PONTAS LAMINADAS RECORTADAS
IN-3.7		4X1 / 2	270	PONTAS LAMINADAS RECORTADAS

## FEIXE DIANTEIRO - ADAPTAÇÃO MODELOS: NAVISTAR 9800

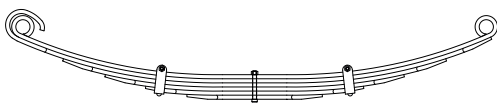

Nº ORIGINAL:

ANOS:

Nº MARCHETTI	VALOR BRUTO R\$	BITOLA	COMPR.	CARACTERÍSTICAS
IN-8				FEIXE C/ 6 FOLHAS
IN-8.1		4X1 / 2	1464	OLHETES ORIGINAIS 44mm
IN-8.2		4X1 / 2	1467	VIRADA LADO X LAMINADA RECORATADA LADO Y
IN-8.3		4X1 / 2	1200	PONTAS LAMINADAS RECORTADAS
IN-8.4		4X1 / 2	940	PONTAS LAMINADAS RECORTADAS
IN-8.5		4X1 / 2	680	PONTAS LAMINADAS C/ FURO P/ BRAÇADEIRA 2 LADOS
IN-8.6		4X1 / 2	420	PONTAS LAMINADAS RECORTADAS



### FEIXE DIANTEIRO

#### MODELOS: L-608 D / L-708 D

Nº ORIGINAL: 310.320.0602

ANOS: 1972 à 1988

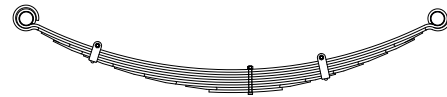

Nº MARCHETTI	VALOR BRUTO R\$	BITOLA	COMPR.	CARACTERÍSTICAS
MB-309				FEIXE ORIGINAL C/ 8 FOLHAS
MB-309.A				FEIXE REFORÇADO C/ 9 FOLHAS
MB-309.1		60X8	1335	OLHETES ORIGINAIS 45mm
MB-309.2		60X8	1335	VIRADA ORIGINAL
MB-309.2A		60X8	1230	PONTAS LAMINADAS REFORÇO
MB-309.3		60X8	1160	PONTAS LAMINADAS
MB-309.4		60X8	970	PONTAS LAMINADAS C/ FURO 1 LADO
MB-309.5		60X8	790	PONTAS LAMINADAS
MB-309.6		60X8	600	PONTAS LAMINADAS C/ FURO 1 LADO
MB-309.7		60X8	420	PONTAS LAMINADAS
MB-309.8		60X8	230	PONTAS QUADRADAS

### FEIXE TRASEIRO

#### MODELOS: L-608 D / L-708 D

Nº ORIGINAL: 310.320.0506

ANOS: 1972 à 1986

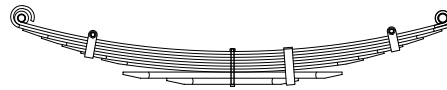

Nº MARCHETTI	VALOR BRUTO R\$	BITOLA	COMPR.	CARACTERÍSTICAS
MB-319				FEIXE ORIGINAL C/ 8 FOLHAS
MB-319.A				FEIXE REFORÇADO C/ 9 FOLHAS
MB-319.1		60X11	1597	OLHETES ORIGINAIS 30/35mm
MB-319.2		60X11	1597	VIRADA ORIGINAL
MB-319.2A		60X11	1580	PONTAS LAMINADAS REFORÇO
MB-319.3		60X11	1440	PONTAS LAMINADAS
MB-319.4		60X11	1280	PONTAS LAMINADAS
MB-319.5		60X11	1140	PONTAS LAMINADAS C/ FURO 1 LADO
MB-319.6		60X11	980	PONTAS LAMINADAS C/ FURO 1 LADO
MB-319.7		60X23	820	PONTAS LAMINADAS RETA
MB-319.8		60X23	490	PONTAS LAMINADAS RETA C/ FURO 1 LADO

### FEIXE AUXILIAR-ADAPTAÇÃO

#### MODELOS: L-608 D / L-708 D

Nº ORIGINAL:

ANOS: 1972 à 1988

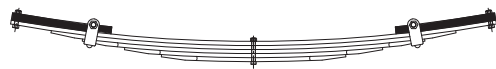

Nº MARCHETTI	VALOR BRUTO R\$	BITOLA	COMPR.	CARACTERÍSTICAS
MB-329L				FEIXE C/ 5 FOLHAS C/ BORRACHAS
MB-329.1		60X11	1320	PONTAS QUADRADAS
MB-329.2L		60X11	1100	PONTAS LAMINADAS
MB-329.3L		60X11	930	PONTAS LAMINADAS C/ FURO 2 LADOS
MB-329.4L		60X11	700	PONTAS LAMINADAS
MB-329.5L		60X11	500	PONTAS LAMINADAS
MB-329A		60X23	200	SEPARADOR DE AÇO
MB-329B			200	SEPARADOR TIPO CUNHA

### FEIXE AUXILIAR-ADAPTAÇÃO

#### MODELOS: L-608 D / L-708 D

Nº ORIGINAL:

ANOS: 1972 à 1988



Nº MARCHETTI	VALOR BRUTO R\$	BITOLA	COMPR.	CARACTERÍSTICAS
MB-329				FEIXE C/ 5 FOLHAS C/ BORRACHAS
MB-329.1		60X11	1320	PONTAS QUADRADAS
MB-329.2		60X11	1100	PONTAS QUADRADAS
MB-329.3		60X11	930	PONTAS QUADRADAS C/ FURO 2 LADOS
MB-329.4		60X11	700	PONTAS QUADRADAS
MB-329.5		60X11	500	PONTAS QUADRADAS

### FEIXE TRASEIRO

#### MODELOS: L-608 E / L-708 E

Nº ORIGINAL: 310.320.0306

ANOS: 1986 à 1988

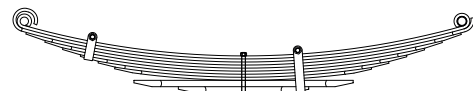

Nº MARCHETTI	VALOR BRUTO R\$	BITOLA	COMPR.	CARACTERÍSTICAS
MB-795				FEIXE ORIGINAL C/ 9 FOLHAS
MB-795.A				FEIXE REFORÇADO C/ 10 FOLHAS
MB-795.1		60X11	1597	OLHETES ORIGINAIS 30/35mm
MB-795.2		60X11	1597	VIRADA ORIGINAL
MB-795.2A		60X11	1580	PONTAS LAMINADAS REFORÇO
MB-795.3		60X11	1440	PONTAS LAMINADAS
MB-795.4		60X11	1310	PONTAS LAMINADAS
MB-795.5		60X11	1180	PONTAS LAMINADAS C/ FURO 1 LADO
MB-795.6		60X11	1050	PONTAS LAMINADAS
MB-795.7		60X11	930	PONTAS LAMINADAS
MB-795.8		60X23	790	PONTAS LAMINADAS RETA
MB-795.9		60X23	470	PONTAS LAMINADAS C/ FURO 1 LADO RETA

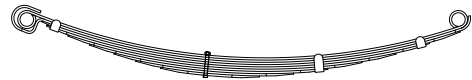
**FEIXE DIANTEIRO  
MODELOS: L-709**

Nº ORIGINAL: 688.320.0902

ANOS: 1989/...

Nº MARCHETTI	VALOR BRUTO R\$	BITOLA	COMPR.	CARACTERÍSTICAS
MB-829				FEIXE ORIGINAL C/ 8 FOLHAS
MB-829.A				FEIXE REFORÇADO C/ 9 FOLHAS
MB-829.1		70X8	1550	OLHETES ORIGINAIS 48mm
MB-829.2		70X8	1550	VIRADA ORIGINAL
MB-829.2A		70X8	1500	PONTAS LAMINADAS REFORÇO
MB-829.3		70X8	1370	PONTAS LAMINADAS C/ FURO 2 LADOS
MB-829.4		70X8	1170	PONTAS LAMINADAS
MB-829.5		70X8	970	PONTAS LAMINADAS
MB-829.6		70X8	760	PONTAS LAMINADAS C/ FURO 1 LADO
MB-829.7		70X8	560	PONTAS LAMINADAS
MB-829.8		70X8	350	PONTAS QUADRADAS

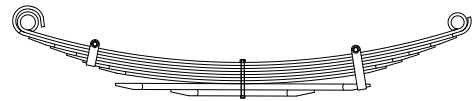
**FEIXE TRASEIRO  
MODELOS: L-709**

Nº ORIGINAL: 688.320.0106

ANOS: 1989/...

Nº MARCHETTI	VALOR BRUTO R\$	BITOLA	COMPR.	CARACTERÍSTICAS
MB-838				FEIXE ORIGINAL C/ 8 FOLHAS
MB-838.A				FEIXE REFORÇADO C/ 9 FOLHAS
MB-838.1		70X11	1583	OLHETES ORIGINAIS 47/54mm
MB-838.2		70X11	1583	VIRADA ORIGINAL
MB-838.2A		70X11	1560	PONTAS LAMINADAS REFORÇO
MB-838.3		70X11	1400	PONTAS LAMINADAS
MB-838.4		70X11	1280	PONTAS LAMINADAS
MB-838.5		70X11	1160	PONTAS LAMINADAS C/ FURO 1 LADO
MB-838.6		70X11	1040	PONTAS LAMINADAS
MB-838.7		70X22	920	PONTAS LAMINADAS C/ FURO 1 LADO RETA
MB-838.8		70X22	520	PONTAS LAMINADAS RETA

**FEIXE AUXILIAR-ADAPTAÇÃO  
MODELOS: L-709 / L-912**

Nº ORIGINAL:

ANOS: 1989/...

Nº MARCHETTI	VALOR BRUTO R\$	BITOLA	COMPR.	CARACTERÍSTICAS
MB-869L				FEIXE C/ 5 FOLHAS C/ BORRACHAS
MB-869.1L		70X11	1200	PONTAS QUADRADAS
MB-869.2L		70X11	1000	PONTAS LAMINADAS
MB-869.3L		70X11	800	PONTAS LAMINADAS C/ FURO 2 LADOS
MB-869.4L		70X11	600	PONTAS LAMINADAS
MB-869.5L		70X11	400	PONTAS LAMINADAS

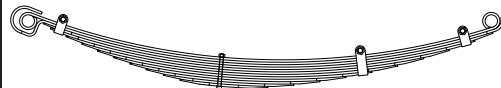
**FEIXE DIANTEIRO  
MODELOS: L-912**

Nº ORIGINAL: 688.320.1002

ANOS: 1989/...

Nº MARCHETTI	VALOR BRUTO R\$	BITOLA	COMPR.	CARACTERÍSTICAS
MB-847				FEIXE ORIGINAL C/ 11 FOLHAS
MB-847.A				FEIXE REFORÇADO C/ 12 FOLHAS
MB-847.1		70X8	1550	OLHETES ORIGINAIS 41mm
MB-847.2		70X8	1550	VIRADA ORIGINAL
MB-847.2A		70X8	1500	PONTAS LAMINADAS REFORÇO
MB-847.3		70X8	1415	PONTAS LAMINADAS C/ FURO 2 LADOS
MB-847.4		70X8	1275	PONTAS LAMINADAS
MB-847.5		70X8	1135	PONTAS LAMINADAS
MB-847.6		70X8	995	PONTAS LAMINADAS
MB-847.7		70X8	855	PONTAS LAMINADAS C/ FURO 1 LADO
MB-847.8		70X8	715	PONTAS LAMINADAS
MB-847.9		70X8	575	PONTAS LAMINADAS
MB-847.10		70X8	430	PONTAS LAMINADAS
MB-847.11		70X8	290	PONTAS LAMINADAS





### FEIXE TRASEIRO MODELOS: L-912

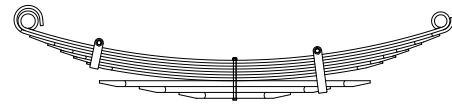

Nº ORIGINAL: 688.320.0206		ANOS: 1989/...		CARACTERÍSTICAS	
Nº MARCHETTI	VALOR BRUTO R\$	BITOLA	COMPR.		
MB-859	2.540,00			FEIXE ORIGINAL C/ 9 FOLHAS	
MB-859.A	2.840,00			FEIXE REFORÇADO C/ 10 FOLHAS	
MB-859.1	368,00	70X11	1583	OLHETES ORIGINAIS 47/54mm	
MB-859.2	360,00	70X11	1583	VIRADA ORIGINAL	
MB-859.2A	292,00	70X11	1560	PONTAS LAMINADAS REFORÇO	
MB-859.3	264,00	70X11	1420	PONTAS LAMINADAS	
MB-859.4	244,00	70X11	1320	PONTAS LAMINADAS	
MB-859.5	228,00	70X11	1220	PONTAS LAMINADAS	
MB-859.6	212,00	70X11	1120	PONTAS LAMINADAS C/ FURO 1 LADO	
MB-859.7	376,00	70X22	1020	PONTAS LAMINADAS RETA	
MB-859.8	268,00	70X22	720	PONTAS LAMINADAS C/ FURO 1 LADO RETA	
MB-859.9	144,00	70X22	420	PONTAS LAMINADAS RETA	

### FEIXE AUXILIAR-ADAPTAÇÃO MODELOS: L-709 / L-912



Nº ORIGINAL:		ANOS: 1989/...		CARACTERÍSTICAS	
Nº MARCHETTI	VALOR BRUTO R\$	BITOLA	COMPR.		
MB-869	684,00			FEIXE C/ 5 FOLHAS	
MB-869.1	200,00	70X11	1200	PONTAS QUADRADAS	
MB-869.2	164,00	70X11	1000	PONTAS QUADRADAS	
MB-869.3	136,00	70X11	800	PONTAS QUADRADAS C/ FURO 2 LADOS	
MB-869.4	100,00	70X11	600	PONTAS QUADRADAS	
MB-869.5	64,00	70X11	400	PONTAS QUADRADAS	

### FEIXE DIANTEIRO MODELOS: L-709

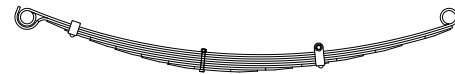

Nº ORIGINAL: 688.320.0502		ANOS: 1995/...		CARACTERÍSTICAS	
Nº MARCHETTI	VALOR BRUTO R\$	BITOLA	COMPR.		
MB-995				FEIXE ORIGINAL C/ 7 FOLHAS	
MB-995.A				FEIXE REFORÇADO C/ 8 FOLHAS	
MB-995.1		70X8	1550	OLHETES ORIGINAIS 48mm	
MB-995.2		70X8	1550	VIRADA ORIGINAL	
MB-995.2A		70X8	1500	PONTAS LAMINADAS REFORÇO	
MB-995.3		70X8	1230	PONTAS LAMINADAS C/ FURO 1 LADO	
MB-995.4		70X8	995	PONTAS LAMINADAS	
MB-995.5		70X8	775	PONTAS LAMINADAS C/ FURO 1 LADO	
MB-995.6		70X8	545	PONTAS LAMINADAS	
MB-995.7		70X8	325	PONTAS LAMINADAS	

### FEIXE DIANTEIRO MODELOS: LN-709



Nº ORIGINAL:		ANOS: 1996/...		CARACTERÍSTICAS	
Nº MARCHETTI	VALOR BRUTO R\$	BITOLA	COMPR.		
MB-127				FEIXE ORIGINAL C/ 7 FOLHAS	
MB-127.A				FEIXE REFORÇADO C/ 8 FOLHAS	
MB-127.1		70X9	1550	OLHETES ORIGINAIS 48mm	
MB-127.2		70X9	1550	VIRADA ORIGINAL	
MB-127.2A		70X9	1500	PONTAS LAMINADAS REFORÇO	
MB-127.3		70X9	1230	PONTAS LAMINADAS C/ FURO 1 LADO	
MB-127.4		70X9	1000	PONTAS LAMINADAS	
MB-127.5		70X9	790	PONTAS LAMINADAS	
MB-127.6		70X9	560	PONTAS LAMINADAS C/ FURO 1 LADO	
MB-127.7		70X9	350	PONTAS LAMINADAS	

### FEIXE TRASEIRO MODELOS: LN-709

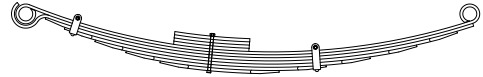

Nº ORIGINAL:		ANOS: 1995/...		CARACTERÍSTICAS	
Nº MARCHETTI	VALOR BRUTO R\$	BITOLA	COMPR.		
MB-996				FEIXE ORIGINAL C/ 6 FOLHAS	
MB-996.A				FEIXE REFORÇADO C/ 7 FOLHAS	
MB-996.1		70X12	1583	OLHETES ORIGINAIS 41/54mm	
MB-996.2		70X12	1583	VIRADA ORIGINAL	
MB-996.2A		70X12	1560	PONTAS LAMINADAS REFORÇO	
MB-996.3		70X13	1300	PONTAS LAMINADAS	
MB-996.4		70X13	1080	PONTAS LAMINADAS	
MB-996.5		70X26	900	PONTAS LAMINADAS C/ FURO 2 LADOS	
MB-996.6		70X22	500	PONTAS LAMINADAS	

**FEIXE DIANTEIRO  
MODELOS: L-710**

Nº ORIGINAL: 688.320.8202

ANOS: 02/1996...

Nº MARCHETTI	VALOR BRUTO R\$	BITOLA	COMPR.	CARACTERÍSTICAS
MB-3				FEIXE ORIGINAL C/ 10 FOLHAS
MB-3.A				FEIXE REFORÇADO C/ 11 FOLHAS
MB-3.1		70X10	1550	OLHETES ORIGINAIS 48mm
MB-3.2		70X10	1550	VIRADA ORIGINAL
MB-3.2A		70X11	1430	PONTAS LAMINADAS REFORÇO
MB-3.3		70X11	1220	PONTAS LAMINADAS C/ FURO 1 LADO
MB-3.4		70X11	950	PONTAS LAMINADAS
MB-3.5		70X11	690	PONTAS LAMINADAS C/ FURO 1 LADO
MB-3.6		70X11	410	PONTAS LAMINADAS
MB-3.7		70X11	130	PONTAS QUADRADAS CALÇO APLICADO ACIMA DA MESTRE
MB-3.8		70X11	130	PONTAS QUADRADAS CALÇO APLICADO ACIMA DA MESTRE
MB-3.9		70X11	130	PONTAS QUADRADAS CALÇO APLICADO ACIMA DA MESTRE
MB-3.10		70X11	130	PONTAS QUADRADAS CALÇO APLICADO ACIMA DA MESTRE

**FEIXE TRASEIRO  
MODELOS: L-710**

Nº ORIGINAL: 688.320.7506

ANOS: 02/1996...

Nº MARCHETTI	VALOR BRUTO R\$	BITOLA	COMPR.	CARACTERÍSTICAS
MB-4				FEIXE ORIGINAL C/ 6 FOLHAS
MB-4.A				FEIXE REFORÇADO C/ 7 FOLHAS
MB-4.1		70X12	1583	OLHETES ORIGINAIS 47/54mm
MB-4.2		70X12	1583	VIRADA ORIGINAL
MB-4.2A		70X12	1560	PONTAS LAMINADAS REFORÇO
MB-4.3		70X13	1290	PONTAS LAMINADAS
MB-4.4		70X13	1090	PONTAS LAMINADAS
MB-4.5		70X22	890	PONTAS LAMINADAS C/ FURO 2 LADOS RETA
MB-4.6		70X22	470	PONTAS LAMINADAS RETA

**FEIXE DIANTEIRO  
MODELOS: L-712 C**

Nº ORIGINAL: 688.320.8302

ANOS: 1999/...

Nº MARCHETTI	VALOR BRUTO R\$	BITOLA	COMPR.	CARACTERÍSTICAS
MB-26				FEIXE ORIGINAL C/ 5 FOLHAS
MB-26.A				FEIXE REFORÇADO C/ 6 FOLHAS
MB-26.1		70X12	1550	OLHETES ORIGINAIS 48mm
MB-26.2		70X12	1560	VIRADA ORIGINAL
MB-26.2A		70X12	1500	PONTAS LAMINADAS REFORÇO
MB-26.3		70X13	1120	PONTAS LAMINADAS C/ FURO 1 LADO
MB-26.4		70X13	770	PONTAS LAMINADAS C/ FURO 1 LADO
MB-26.5		70X13	440	PONTAS LAMINADAS

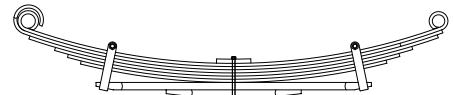
**FEIXE TRASEIRO  
MODELOS: L-712 C**

Nº ORIGINAL: 688.320.7806

ANOS: 1999/...

Nº MARCHETTI	VALOR BRUTO R\$	BITOLA	COMPR.	CARACTERÍSTICAS
MB-27				FEIXE ORIGINAL C/ 8 FOLHAS
MB-27.A				FEIXE REFORÇADO C/ 9 FOLHAS
MB-27.1		70X12	1583	OLHETES ORIGINAIS 47/54mm
MB-27.2		70X12	1583	VIRADA ORIGINAL
MB-27.2A		70X12	1560	PONTAS QUADRADAS REFORÇO
MB-27.3		70X12	1360	PONTAS QUADRADAS
MB-27.4		70X12	1260	PONTAS QUADRADAS
MB-27.5		70X12	1160	PONTAS QUADRADAS
MB-27.6		70X28	1040	PONTAS LAMINADAS RETA C/ FURO 1 LADO RETA
MB-27.7		70X22	500	PONTAS LAMINADAS RETA
MB-27.8		70X16	130	PONTAS QUADRADAS APLICADO ACIMA DA MESTRE



### FEIXE DIANTEIRO - ADAPTAÇÃO MODELOS: ACCELO 715 C

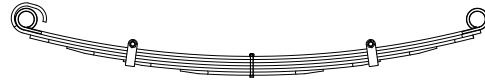

Nº ORIGINAL:		ANOS: 2002/...		CARACTERÍSTICAS	
Nº MARCHETTI	VALOR BRUTO R\$	BITOLA	COMPR.		
MB-63				FEIXE C/ 5 FOLHAS	
MB-63.A				FEIXE REFORÇADO C/ 6 FOLHAS	
MB-63.1		70X11	1600	OLHETES ORIGINAIS 55mm	
MB-63.2		70X11	1600	VIRADA LADO X QUADRADA / CHANFRADA LADO Y	
MB-63.2A		70X11	1560	PONTAS QUADRADAS CHANFRADAS REFORÇO	
MB-63.3		70X11	1300	PONTAS LAMINADAS RECORTADAS	
MB-63.4		70X11	900	PONTAS LAMINADAS RECORTADAS C/ FURO P/ BRAÇADEIRAS	
MB-63.5		70X11	500	PONTAS LAMINADAS RECORTADAS	

### FEIXE DIANTEIRO MODELOS: L-914

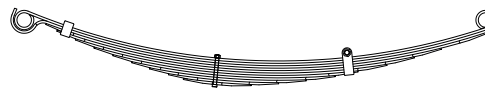

Nº ORIGINAL:		ANOS: 1995/...		CARACTERÍSTICAS	
Nº MARCHETTI	VALOR BRUTO R\$	BITOLA	COMPR.		
MB-997				FEIXE ORIGINAL C/ 10 FOLHAS	
MB-997.A				FEIXE REFORÇADO C/ 11 FOLHAS	
MB-997.1		70X8	1550	OLHETES ORIGINAIS 48mm	
MB-997.2		70X8	1550	VIRADA ORIGINAL	
MB-997.2A		70X8	1500	PONTAS LAMINADAS REFORÇO	
MB-997.3		70X8	1285	PONTAS LAMINADAS C/ FURO 1 LADO	
MB-997.4		70X8	1130	PONTAS LAMINADAS	
MB-997.5		70X8	975	PONTAS LAMINADAS C/ FURO 1 LADO	
MB-997.6		70X8	815	PONTAS LAMINADAS	
MB-997.7		70X8	675	PONTAS LAMINADAS	
MB-997.8		70X8	520	PONTAS LAMINADAS	
MB-997.9		70X8	365	PONTAS LAMINADAS	
MB-997.10		70X8	225	PONTAS LAMINADAS	

### FEIXE TRASEIRO MODELOS: L-914

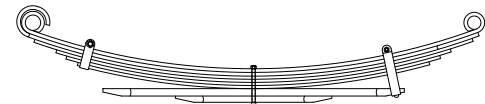

Nº ORIGINAL: 688.320.7106		ANOS: 1995/...		CARACTERÍSTICAS	
Nº MARCHETTI	VALOR BRUTO R\$	BITOLA	COMPR.		
MB-998				FEIXE ORIGINAL C/ 7 FOLHAS	
MB-998.A				FEIXE REFORÇADO C/ 8 FOLHAS	
MB-998.1		70X13	1583	OLHETES ORIGINAIS 47/54mm	
MB-998.2		70X13	1583	VIRADA ORIGINAL	
MB-998.2A		70X11	1560	PONTAS QUADRADAS REFORÇO	
MB-998.3		70X11	1400	PONTAS QUADRADAS	
MB-998.4		70X11	1325	PONTAS QUADRADAS	
MB-998.5		70X11	1245	PONTAS QUADRADAS C/ FURO 1 LADO	
MB-998.6		70X26	1060	PONTAS LAMINADAS C/ FURO 1 LADO	
MB-998.7		70X22	550	PONTAS LAMINADAS	

### FEIXE DIANTEIRO MODELOS: L-914 MICRO ÔNIBUS LO-812 / 814 / 914 / 915



Nº ORIGINAL: 688.320.8102		ANOS: 04/1997...		CARACTERÍSTICAS	
Nº MARCHETTI	VALOR BRUTO R\$	BITOLA	COMPR.		
MB-14				FEIXE ORIGINAL C/ 9 FOLHAS	
MB-14.A				FEIXE REFORÇADO C/ 10 FOLHAS	
MB-14.1		70X10	1550	OLHETES ORIGINAIS 48mm	
MB-14.2		70X10	1550	VIRADA ORIGINAL	
MB-14.2A		70X10	1470	PONTAS LAMINADAS REFORÇO	
MB-14.3		70X11	1325	PONTAS LAMINADAS C/ FURO 1 LADO	
MB-14.4		70X11	1120	PONTAS LAMINADAS	
MB-14.5		70X11	900	PONTAS LAMINADAS C/ FURO 1 LADO	
MB-14.6		70X11	680	PONTAS LAMINADAS	
MB-14.7		70X11	465	PONTAS LAMINADAS	
MB-14.8		70X11	130	PONTAS QUADRADAS CALÇO APLICADO ACIMA DA MESTRE	
MB-14.9		70X11	130	PONTAS QUADRADAS CALÇO APLICADO ACIMA DA MESTRE	

**FEIXE TRASEIRO**
**MODELOS: L-912 / L-914**

Nº ORIGINAL: 688.320.7106

ANOS: 04/1997...

Nº MARCHETTI	VALOR BRUTO R\$	BITOLA	COMPR.	CARACTERÍSTICAS
MB-15				FEIXE ORIGINAL C / 7 FOLHAS
MB-15.A				FEIXE REFORÇADO C / 8 FOLHAS
MB-15.1		70X13	1583	OLHETES ORIGINAIS 47/54mm
MB-15.2		70X13	1583	VIRADA ORIGINAL
MB-15.2A		70X11	1560	PONTAS QUADRADAS REFORÇO
MB-15.3		70X11	1400	PONTAS QUADRADAS
MB-15.4		70X11	1325	PONTAS QUADRADAS
MB-15.5		70X11	1245	PONTAS QUADRADAS C / FURO 1 LADO
MB-15.6		70X26	1060	PONTAS LAMINADAS C / FURO 1 LADO RETA
MB-15.7		70X22	550	PONTAS LAMINADAS RETA

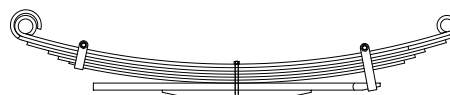
**FEIXE DIANTEIRO - ADAPTAÇÃO**
**MODELOS: ACCELO 915 C**

Nº ORIGINAL:

ANOS:2002/...

Nº MARCHETTI	VALOR BRUTO R\$	BITOLA	COMPR.	CARACTERÍSTICAS
MB-65				FEIXE C / 6 FOLHAS
MB-65.1		70X11	1582	OLHETES ORIGINAIS 55mm
MB-65.2		70X11	1582	VIRADA LADO X QUADRADA CHANFRADA LADO Y
MB-65.3		70X11	1280	PONTAS QUADRADAS
MB-65.4		70X11	980	PONTAS QUADRADAS C / FURO P / BRAÇADEIRAS
MB-65.5		70X11	680	PONTAS QUADRADAS
MB-65.6		70X11	380	PONTAS QUADRADAS

**FEIXE DIANTEIRO**
**MODELOS: L-1114**

Nº ORIGINAL:

ANOS: 1995/...

Nº MARCHETTI	VALOR BRUTO R\$	BITOLA	COMPR.	CARACTERÍSTICAS
MB-45				FEIXE ORIGINAL C / 9 FOLHAS
MB-45.A				FEIXE REFORÇADO C / 10 FOLHAS
MB-45.1		70X10	1550	OLHETES ORIGINAIS 48mm
MB-45.2		70X10	1550	VIRADA ORIGINAL
MB-45.2A		70X10	1500	PONTAS LAMINADAS REFORÇO
MB-45.3		70X11	1325	PONTAS LAMINADAS C / FURO 1 LADO
MB-45.4		70X11	1100	PONTAS LAMINADAS
MB-45.5		70X11	900	PONTAS LAMINADAS C / FURO 1 LADO
MB-45.6		70X11	680	PONTAS LAMINADAS
MB-45.7		70X11	465	PONTAS LAMINADAS
MB-45.8		70X11	130	PONTAS QUADRADAS CALÇO APLICADO ACIMA DA MESTRE
MB-45.9		70X11	130	PONTAS QUADRADAS CALÇO APLICADO ACIMA DA MESTRE

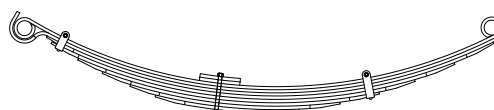
**FEIXE TRASEIRO**
**MODELOS: L-1114 (2 EIXOS)**

Nº ORIGINAL:

ANOS: 1995/...

Nº MARCHETTI	VALOR BRUTO R\$	BITOLA	COMPR.	CARACTERÍSTICAS
MB-46				FEIXE ORIGINAL C / 8 FOLHAS
MB-46.A				FEIXE REFORÇADO C / 9 FOLHAS
MB-46.1		70X12	1583	OLHETES ORIGINAIS 47/54mm
MB-46.2		70X12	1583	VIRADA ORIGINAL
MB-46.2A		70X12	1560	PONTAS QUADRADAS REFORÇO
MB-46.3		70X12	1420	PONTAS QUADRADAS
MB-46.4		70X12	1295	PONTAS QUADRADAS
MB-46.5		70X12	1170	PONTAS QUADRADAS C / FURO 1 LADO
MB-46.6		70X24	1065	PONTAS LAMINADAS C / FURO 1 LADO RETA
MB-46.7		70X22	550	PONTAS LAMINADAS RETA
MB-46.8		70X24	140	PONTAS QUADRADAS CALÇO

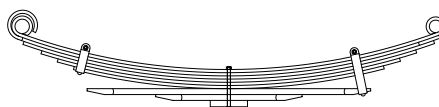
**FEIXE TRASEIRO - ADAPTAÇÃO**
**MODELOS: MB-180 D**

Nº ORIGINAL:

ANOS:

Nº MARCHETTI	VALOR BRUTO R\$	BITOLA	COMPR.	CARACTERÍSTICAS
MB-18	1.100,00			FEIXE C / 5 FOLHAS
MB-18.1	390,00	70X13	1395	OLHETES ORIGINAIS 45mm
MB-18.2	244,00	70X11	1300	PONTAS LAMINADAS
MB-18.3	200,00	70X11	980	PONTAS LAMINADAS C / FURO 2 LADOS
MB-18.4	132,00	70X11	700	PONTAS LAMINADAS
MB-18.5	72,00	70X11	390	PONTAS LAMINADAS





### FEIXE DIANTEIRO - ADAPTAÇÃO MODELOS: SPRINTER

Nº ORIGINAL:			ANOS:		CARACTERÍSTICAS
Nº MARCHETTI	VALOR BRUTO R\$	BITOLA	COMPR.		
MB-24.1	568,00	110X12	1285		PONTAS LAMINADAS



### FEIXE TRASEIRO - ADAPTAÇÃO MODELOS: SPRINTER 310 D CHASSIS LONGO

Nº ORIGINAL:			ANOS:		CARACTERÍSTICAS
Nº MARCHETTI	VALOR BRUTO R\$	BITOLA	COMPR.		
MB-21					FEIXE C/ 5 FOLHAS
MB-21.1		70X11	1500		OLHETES ORIGINAIS 31/47mm
MB-21.2		70X11	1380		PONTAS LAMINADAS
MB-21.3		70X11	1080		PONTAS LAMINADAS
MB-21.4		70X11	780		PONTAS LAMINADAS C/ FURO 2 LADOS
MB-21.5		70X11	480		PONTAS LAMINADAS



### FEIXE TRASEIRO MODELOS: SPRINTER RODADO DUPLO

Nº ORIGINAL:			ANOS:		CARACTERÍSTICAS
Nº MARCHETTI	VALOR BRUTO R\$	BITOLA	COMPR.		
MB-29.1	400,00	70X13	1485		OLHETES ORIGINAIS 37mm / 46mm



### FEIXE DA CABINE MODELOS: TODOS

Nº ORIGINAL: 322.310.0179			ANOS: 1969 à 1988		CARACTERÍSTICAS
Nº MARCHETTI	VALOR BRUTO R\$	BITOLA	COMPR.		
MB-452					FEIXE ORIGINAL C/ 5 FOLHAS
MB-452.1		40X6	870		LADO X OLHETE 25mm, LADO Y LISA
MB-452.1A		40X6	870		X OLHETE 17mm, Y LISA LS-1924/29
MB-452.2		40X6	700		PONTAS LAMINADAS
MB-452.3		40X6	540		PONTAS LAMINADAS C/ FURO 2 LADOS
MB-452.4		40X6	380		PONTAS LAMINADAS
MB-452.5		40X6	240		PONTAS QUADRADAS

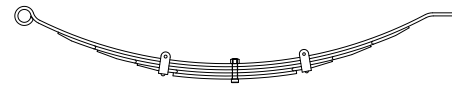

### FEIXE DA CABINE - ADAPTAÇÃO MODELOS: TODOS

Nº ORIGINAL:			ANOS:		CARACTERÍSTICAS
Nº MARCHETTI	VALOR BRUTO R\$	BITOLA	COMPR.		
MB-999					FEIXE C/ 4 FOLHAS
MB-999.E		2X5 / 16			FEIXE C/ 4 FOLHAS MB-1935/1941
MB-999.1		2X1 / 4	980		OLHETES BERLIM 40mm
MB-999.2		2X1 / 4	840		PONTAS LAMINADAS
MB-999.3		2X1 / 4	640		PONTAS LAMINADAS
MB-999.4		2X1 / 4	440		PONTAS LAMINADAS



### FEIXE DA CABINE MODELOS: L-1620 / 1621

Nº ORIGINAL: 695.317.7085			ANOS:		CARACTERÍSTICAS
Nº MARCHETTI	VALOR BRUTO R\$	BITOLA	COMPR.		
MB-22.1	300,00	60X8			PONTAS QUADRADAS C/ FURO 2 LADOS



### FEIXE DA CABINE MODELOS: 1214 à 1723

Nº ORIGINAL:			ANOS:		CARACTERÍSTICAS
Nº MARCHETTI	VALOR BRUTO R\$	BITOLA	COMPR.		
MB-25.1		2.1 / 4X1 / 4	720		PONTAS VIRADAS C/ FURO
MB-25.1E		2.1 / 4X5 / 16	720		PONTAS VIRADAS C/ FURO

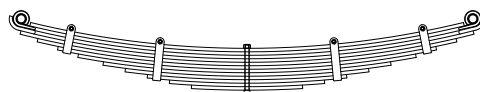

**FEIXE DIANTEIRO  
MODELOS: LP-321 / L-1111**

Nº ORIGINAL: 321.320.0002

ANOS: 1957 à 1964 / 1965 à 1969

Nº MARCHETTI	VALOR BRUTO R\$	BITOLA	COMPR.	CARACTERÍSTICAS
MB-2				FEIXE ORIGINAL C/ 10 FOLHAS
MB-2.A				FEIXE REFORÇADO C/ 11 FOLHAS
MB-2.B				FEIXE P/ ÔNIBUS C/ 12 FOLHAS
MB-2.C				FEIXE P/ ÔNIBUS C/ 13 FOLHAS
MB-2.D				FEIXE REFORÇADO C/ 14 FOLHAS LAMINADAS
MB-2.1		60X11	1440	OLHETES ORIGINAIS 30mm
MB-2.2		60X11	1440	VIRADA ORIGINAL
MB-2.2A		60X11	1440	PONTAS QUADRADAS REFORÇO
MB-2.3		60X11	1330	PONTAS QUADRADAS
MB-2.4		60X11	1200	PONTAS QUADRADAS C/ FURO 2 LADOS
MB-2.5		60X11	1070	PONTAS QUADRADAS
MB-2.6		60X11	910	PONTAS QUADRADAS
MB-2.7		60X11	770	PONTAS QUADRADAS
MB-2.8		60X11	630	PONTAS QUADRADAS C/ FURO 2 LADOS
MB-2.9		60X11	490	PONTAS QUADRADAS
MB-2.10		60X11	350	PONTAS QUADRADAS
MB-2.10A		60X8	1380	SOBRE MESTRE

**FEIXE TRASEIRO  
MODELOS: LP-321 / L-1111**

Nº ORIGINAL: 322.320.208

ANOS: 1957 à 1964 / 1965 à 1969

Nº MARCHETTI	VALOR BRUTO R\$	BITOLA	COMPR.	CARACTERÍSTICAS
MB-13				FEIXE ORIGINAL C/ 9 FOLHAS
MB-13.A				FEIXE REFORÇADO C/ REFORÇO 2 C/ 10 FOLHAS
MB-13.B				FEIXE REFORÇADO C/ REFORÇO 1 e 2 C/ 11 FOLHAS
MB-13.C				FEIXE P/ ÔNIBUS C/ 12 FOLHAS
MB-13.D				FEIXE P/ ÔNIBUS C/ 13 FOLHAS
MB-13.1		80X12	1600	OLHETES ORIGINAIS 30mm
MB-13.2		80X12	1600	VIRADA ORIGINAL
MB-13.2A		80X12	1580	PONTAS CHANFRADAS REFORÇO
MB-13.2B		80X12	1600	VIRADA 2 PONTAS REFORÇO
MB-13.3		80X12	1430	PONTAS QUADRADAS C/ FURO 2 LADOS
MB-13.4		80X12	1240	PONTAS QUADRADAS
MB-13.5		80X12	1070	PONTAS QUADRADAS C/ FURO 2 LADOS
MB-13.6		80X12	880	PONTAS QUADRADAS
MB-13.7		80X12	700	PONTAS QUADRADAS
MB-13.8		80X12	520	PONTAS QUADRADAS
MB-13.9		80X12	340	PONTAS QUADRADAS
MB-13.9A		80X10	1500	PONTAS QUADRADAS SOBRE MESTRE

**FEIXE AUXILIAR  
MODELOS: LP-321 / L-1111**

Nº ORIGINAL: 322.320.208

ANOS: 1957 à 1964 / 1957 à 1969

Nº MARCHETTI	VALOR BRUTO R\$	BITOLA	COMPR.	CARACTERÍSTICAS
MB-23				FEIXE ORIGINAL C/ 6 FOLHAS
MB-23.1		80X10	1300	PONTAS CHANFRADAS
MB-23.2		80X10	1100	PONTAS CHANFRADAS
MB-23.3		80X10	910	PONTAS QUADRADAS C/ FURO 2 LADOS
MB-23.4		80X10	710	PONTAS QUADRADAS
MB-23.5		80X10	510	PONTAS QUADRADAS
MB-23.6		80X10	320	PONTAS QUADRADAS

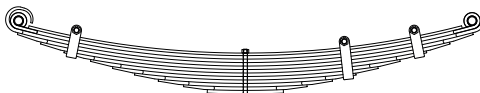
**FEIXE DIANTEIRO  
MODELOS: L-1113 / 1114**

Nº ORIGINAL: 341.320.0202

ANOS: 1969 à 1988

Nº MARCHETTI	VALOR BRUTO R\$	BITOLA	COMPR.	CARACTERÍSTICAS
MB-104				FEIXE ORIGINAL C/ 10 FOLHAS
MB-104.A				FEIXE REFORÇADO C/ 11 FOLHAS
MB-104.B				FEIXE REFORÇADO C/ 12 FOLHAS
MB-104.C				FEIXE REFORÇADO C/ 13 FOLHAS
MB-104.1		70X11	1450	OLHETES ORIGINAIS 30mm
MB-104.2		70X11	1450	VIRADA ORIGINAL
MB-104.2A		70X11	1450	PONTAS LAMINADAS REFORÇO
MB-104.3		70X11	1300	PONTAS LAMINADAS
MB-104.4		70X11	1150	PONTAS LAMINADAS C/ FURO 2 LADOS
MB-104.5		70X11	980	PONTAS LAMINADAS
MB-104.6		70X11	840	PONTAS LAMINADAS
MB-104.7		70X11	700	PONTAS LAMINADAS C/ FURO 1 LADO
MB-104.8		70X11	550	PONTAS LAMINADAS
MB-104.9		70X11	390	PONTAS LAMINADAS
MB-104.10		70X11	240	PONTAS QUADRADAS CALÇO
MB-104.10A		70X8	1380	PONTAS QUADRADAS SOBRE MESTRE



### FEIXE TRASEIRO MODELOS: L-1113 / 1114

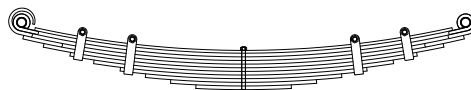

Nº ORIGINAL: 344.320.0008

ANOS: 1969 à 1988

Nº MARCHETTI	VALOR BRUTO R\$	BITOLA	COMPR.	CARACTERÍSTICAS
MB-115				FEIXE ORIGINAL C/ 9 FOLHAS
MB-115.A				FEIXE REFORÇADO C/ 10 FOLHAS
MB-115.B				FEIXE REFORÇADO C/ 11 FOLHAS
MB-115.C				FEIXE REFORÇADO C/ 12 FOLHAS
MB-115.1		80X13	1600	OLHETES ORIGINAIS 35mm
MB-115.1X		80X12	1600	OLHETES ORIGINAIS 35mm
MB-115.2		80X13	1600	VIRADA ORIGINAL
MB-115.2X		80X12	1600	VIRADA ESPECIAL
MB-115.2A		80X13	1580	PONTAS CHANFRADAS REFORÇO
MB-115.3		80X13	1430	PONTAS QUADRADAS C/ FURO 2 LADOS
MB-115.4		80X13	1240	PONTAS QUADRADAS
MB-115.5		80X13	1070	PONTAS QUADRADAS C/ FURO 2 LADOS
MB-115.6		80X13	880	PONTAS QUADRADAS
MB-115.7		80X13	700	PONTAS QUADRADAS
MB-115.8		80X13	520	PONTAS QUADRADAS
MB-115.9		80X13	340	PONTAS QUADRADAS
MB-115.9A		80X10	1500	PONTAS QUADRADAS SOBRE MESTRE

### FEIXE AUXILIAR MODELOS: L-1113 / 1114



Nº ORIGINAL: 344.320.0008

ANOS: 1968 à 1988

Nº MARCHETTI	VALOR BRUTO R\$	BITOLA	COMPR.	CARACTERÍSTICAS
MB-125				FEIXE ORIGINAL C/ 6 FOLHAS
MB-125.1		80X11	1300	PONTAS CHANFRADAS DESPONTE PARALELO
MB-125.2		80X11	1100	PONTAS CHANFRADAS DESPONTE PARALELO
MB-125.3		80X11	910	PONTAS QUADRADAS C/ FURO 2 LADOS
MB-125.4		80X11	710	PONTAS QUADRADAS
MB-125.5		80X11	510	PONTAS QUADRADAS
MB-125.6		80X11	320	PONTAS QUADRADAS

### FEIXE DIANTEIRO MODELOS: L-1214 / 1218

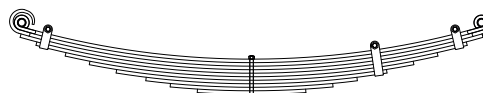

Nº ORIGINAL: 345.320.0202

ANOS: 1989 à 1990

Nº MARCHETTI	VALOR BRUTO R\$	BITOLA	COMPR.	CARACTERÍSTICAS
MB-923				FEIXE ORIGINAL C/ 9 FOLHAS
MB-923.A				FEIXE REFORÇADO C/ 10 FOLHAS
MB-923.1		70X13	1720	OLHETES ORIGINAIS 30mm
MB-923.2		70X13	1720	VIRADA ORIGINAL
MB-923.2A		70X13	1720	PONTAS QUADRADAS REFORÇO
MB-923.3		70X13	1600	PONTAS QUADRADAS C/ FURO 2 LADOS
MB-923.4		70X13	1380	PONTAS QUADRADAS
MB-923.5		70X13	1200	PONTAS QUADRADAS
MB-923.6		70X13	1000	PONTAS QUADRADAS C/ FURO 1 LADO
MB-923.7		70X13	780	PONTAS QUADRADAS
MB-923.8		70X13	600	PONTAS QUADRADAS
MB-923.9		70X13	400	PONTAS QUADRADAS

### FEIXE TRASEIRO MODELOS: L-1214 / 1218



Nº ORIGINAL: 384.310.8708

ANOS: 1989 à 1990

Nº MARCHETTI	VALOR BRUTO R\$	BITOLA	COMPR.	CARACTERÍSTICAS
MB-933				FEIXE ORIGINAL C/ 8 FOLHAS
MB-933.A				FEIXE REFORÇADO C/ 9 FOLHAS
MB-933.1		80X12	1550	OLHETES ORIGINAIS 35mm
MB-933.2		80X12	1550	VIRADA ORIGINAL
MB-933.2A		80X13	1560	PONTAS QUADRADAS REFORÇO
MB-933.3		80X13	1380	PONTAS QUADRADAS C/ FURO 2 LADOS
MB-933.4		80X13	1180	PONTAS QUADRADAS
MB-933.5		80X13	980	PONTAS QUADRADAS C/ FURO 2 LADOS
MB-933.6		80X13	760	PONTAS QUADRADAS
MB-933.7		80X13	560	PONTAS QUADRADAS
MB-933.8		80X13	360	PONTAS QUADRADAS

**FEIXE AUXILIAR  
MODELOS: L-1214 / 1218**

Nº ORIGINAL: 384.320.8708

ANOS: 1989 à 1990

Nº MARCHETTI	VALOR BRUTO R\$	BITOLA	COMPR.	CARACTERÍSTICAS
MB-942				FEIXE ORIGINAL C/ 7 FOLHAS
MB-942.1		80X10	1200	PONTAS CHANFRADAS DESPONTE PARALELO
MB-942.2		80X10	880	PONTAS QUADRADAS
MB-942.3		80X10	760	PONTAS QUADRADAS C/ FURO 2 LADOS
MB-942.4		80X10	640	PONTAS QUADRADAS
MB-942.5		80X10	560	PONTAS QUADRADAS
MB-942.6		80X10	400	PONTAS QUADRADAS
MB-942.7		80X10	280	PONTAS QUADRADAS

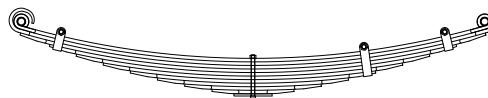
**FEIXE DIANTEIRO  
MODELOS: L-LK 1214 / 1218 / 1414 / 1418 / 1513 / 1514  
1516 / 1518 / 1519 / 1520 / 1614 / 1618 / 1621**

Nº ORIGINAL: 360.320.0102

ANOS: 1991 à 1992

Nº MARCHETTI	VALOR BRUTO R\$	BITOLA	COMPR.	CARACTERÍSTICAS
MB-964				FEIXE ORIGINAL C/ 10 FOLHAS
MB-964.A				FEIXE REFORÇADO C/ 11 FOLHAS
MB-964.1		70X13	1720	OLHETES ORIGINAIS 30mm
MB-964.2		70X13	1720	VIRADA ORIGINAL
MB-964.2A		70X13	1720	PONTAS LAMINADAS REFORÇO
MB-964.3		70X13	1500	PONTAS LAMINADAS C/ FURO 2 LADOS
MB-964.4		70X13	1300	PONTAS LAMINADAS
MB-964.5		70X13	1100	PONTAS LAMINADAS
MB-964.6		70X13	900	PONTAS LAMINADAS C/ FURO 1 LADO
MB-964.7		70X13	700	PONTAS LAMINADAS
MB-964.8		70X13	500	PONTAS LAMINADAS
MB-964.9		70X13	300	PONTAS LAMINADAS
MB-964.10		70X8	140	PONTAS QUADRADAS CALÇO

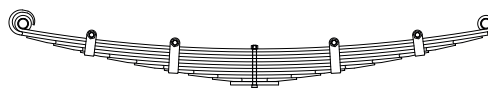
**FEIXE TRASEIRO  
MODELOS: L-1214 / 1218**

Nº ORIGINAL: 376.320.8008

ANOS: 1991 à 1992

Nº MARCHETTI	VALOR BRUTO R\$	BITOLA	COMPR.	CARACTERÍSTICAS
MB-975				FEIXE ORIGINAL C/ 10 FOLHAS
MB-975.A				FEIXE REFORÇADO C/ 11 FOLHAS
MB-975.1		80X10	1550	OLHETES ORIGINAIS 35mm
MB-975.2		80X11	1550	VIRADA ORIGINAL
MB-975.2A		80X11	1520	PONTAS LAMINADAS REFORÇO
MB-975.3		80X11	1340	PONTAS LAMINADAS
MB-975.4		80X11	1160	PONTAS LAMINADAS C/ FURO 2 LADOS
MB-975.5		80X11	980	PONTAS LAMINADAS
MB-975.6		80X11	800	PONTAS LAMINADAS
MB-975.7		80X11	600	PONTAS LAMINADAS C/ FURO 2 LADOS
MB-975.8		80X11	440	PONTAS LAMINADAS
MB-975.9		80X11	280	PONTAS LAMINADAS
MB-975.10		80X11	160	PONTAS QUADRADAS CALÇO

**FEIXE AUXILIAR  
MODELOS: L-1214 / 1218**

Nº ORIGINAL: 376.320.8008

ANOS: 1991 à 1992

Nº MARCHETTI	VALOR BRUTO R\$	BITOLA	COMPR.	CARACTERÍSTICAS
MB-986				FEIXE ORIGINAL C/ 9 FOLHAS
MB-986.1		80X10	1200	PONTAS CHANFRADAS DESPONTE PARALELO
MB-986.2		80X10	820	PONTAS QUADRADAS
MB-986.3		80X10	760	PONTAS QUADRADAS C/ FURO 2 LADOS
MB-986.4		80X10	650	PONTAS QUADRADAS
MB-986.5		80X10	510	PONTAS QUADRADAS
MB-986.6		80X10	390	PONTAS QUADRADAS
MB-986.7		80X10	260	PONTAS QUADRADAS
MB-986.8		80X10	160	PONTAS QUADRADAS
MB-986.9		80X10	160	PONTAS QUADRADAS





### FEIXE DIANTEIRO MODELOS: L-1214 C / 1218

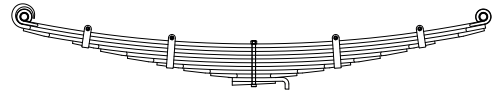

Nº ORIGINAL:		ANOS: 05/1997...		CARACTERÍSTICAS	
Nº MARCHETTI	VALOR BRUTO R\$	BITOLA	COMPR.		
MB-9				FEIXE ORIGINAL C/ 10 FOLHAS	
MB-9.A				FEIXE REFORÇADO C/ 11 FOLHAS	
MB-9.1		70X14	1720	OLHETES ORIGINAIS 30mm	
MB-9.2		70X14	1720	LADO X VIRADA, LADO Y LISA	
MB-9.2A		70X14	1720	PONTAS LAMINADAS REFORÇO	
MB-9.3		70X14	1350	PONTAS LAMINADAS C/ FURO 1 LADO	
MB-9.4		70X14	1140	PONTAS LAMINADAS	
MB-9.5		70X14	940	PONTAS LAMINADAS	
MB-9.6		70X14	720	PONTAS LAMINADAS C/ FURO 1 LADO	
MB-9.7		70X14	520	PONTAS LAMINADAS	
MB-9.8		70X14	320	PONTAS LAMINADAS	
MB-9.9		70X14	260	LADO X LISA, LADO Y VIRADA	
MB-9.10		70X14	160	PONTAS QUADRADAS CUNHA	

### FEIXE TRASEIRO MODELOS: L-1214 C / 1218

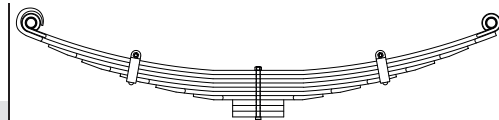

Nº ORIGINAL: 694.320.7008		ANOS: 05/1997...		CARACTERÍSTICAS	
Nº MARCHETTI	VALOR BRUTO R\$	BITOLA	COMPR.		
MB-10				FEIXE ORIGINAL C/ 9 FOLHAS	
MB-10.1		80X14	1564	OLHETES ORIGINAIS 35mm	
MB-10.2		80X14	1564	LAOD X VIRADA, LADO Y LISA	
MB-10.3		80X14	1180	PONTAS LAMINADAS	
MB-10.4		80X14	920	PONTAS LAMINADAS C/ FURO 2 LADOS	
MB-10.5		80X14	680	PONTAS LAMINADAS	
MB-10.6		80X14	430	PONTAS LAMINADAS	
MB-10.7		80X20	170	PONTAS QUADRADAS CALÇO	
MB-10.8		80X20	170	PONTAS QUADRADAS CALÇO	
MB-10.9		80X20	170	PONTAS QUADRADAS CALÇO	

### FEIXE AUXILIAR MODELOS: L-1214 C / 1218



Nº ORIGINAL: 694.320.7008		ANOS: 05/1997...		CARACTERÍSTICAS	
Nº MARCHETTI	VALOR BRUTO R\$	BITOLA	COMPR.		
MB-11				FEIXE ORIGINAL C/ 6 FOLHAS	
MB-11.1		80X13	1250	PONTAS QUADRADAS DESPONTE PARALELO	
MB-11.2		80X13	820	PONTAS LAMINADAS	
MB-11.3		80X13	600	PONTAS LAMINADAS C/ FURO 2 LADOS	
MB-11.4		80X13	380	PONTAS LAMINADAS	
MB-11.5		80X20	170	PONTAS QUADRADAS CALÇO	
MB-11.6		80X20	170	PONTAS QUADRADAS CALÇO	

### FEIXE DIANTEIRO MODELOS: L-1313 / 1314 / 1316 / 1317 / 1318

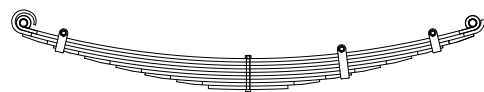

Nº ORIGINAL: 352.320.1302		ANOS: 1970/...		CARACTERÍSTICAS	
Nº MARCHETTI	VALOR BRUTO R\$	BITOLA	COMPR.		
MB-208				FEIXE ORIGINAL C/ 8 FOLHAS	
MB-208.A				FEIXE REFORÇADO C/ 9 FOLHAS	
MB-208.1		70X13	1720	OLHETES ORIGINAIS 30mm	
MB-208.2		70X13	1720	VIRADA ORIGINAL	
MB-208.2A		70X13	1720	PONTAS LAMINADAS REFORÇO	
MB-208.3		70X13	1480	PONTAS LAMINADAS C/ FURO 2 LADOS	
MB-208.4		70X13	1240	PONTAS LAMINADAS	
MB-208.5		70X13	1000	PONTAS LAMINADAS	
MB-208.6		70X13	780	PONTAS LAMINADAS C/ FURO 1 LADO	
MB-208.7		70X13	540	PONTAS LAMINADAS	
MB-208.8		70X13	300	PONTAS QUADRADAS CALÇO	



**FEIXE TRASEIRO**

**MODELOS: L-1313 / 1314 / 1414 / 1418**



Nº ORIGINAL: 352.320.1408

ANOS: 1970/...

Nº MARCHETTI	VALOR BRUTO R\$	BITOLA	COMPR.	CARACTERÍSTICAS
MB-218				FEIXE ORIGINAL C/ 6 FOLHAS
MB-218.A				FEIXE REFORÇADO C/ 7 FOLHAS
MB-218.1		80X16	1900	OLHETES ORIGINAIS 35mm C/ VINCOS
MB-218.2		80X16	1900	VIRADA ORIGINAL C/ VINCOS
MB-218.2A		80X16	1800	PONTAS LAMINADAS C/ VINCOS REFORÇO
MB-218.3		80X16	1480	PONTAS LAMINADAS C/ CANALETAS
MB-218.4		80X16	1140	PONTAS LAMINADAS C/ CANALETAS
MB-218.5		80X16	800	PONTAS LAMINADAS C/ CANALETAS
MB-218.6		80X16	460	PONTAS LAMINADAS C/ CANALETAS

**FEIXE AUXILIAR**

**MODELOS: L-1313 / 1314 / 1414 / 1418**



Nº ORIGINAL: 352.320.1408

ANOS: 1970/...

Nº MARCHETTI	VALOR BRUTO R\$	BITOLA	COMPR.	CARACTERÍSTICAS
MB-226				FEIXE ORIGINAL C/ 6 FOLHAS
MB-226.1		80X16	1500	PONTAS QUADRADAS C/ DESPONTE PARALELO C/ VINCOS
MB-226.2		80X16	1250	PONTAS LAMINADAS C/ CANALETAS
MB-226.3		80X16	1030	PONTAS LAMINADAS C/ CANALETAS
MB-226.4		80X16	810	PONTAS LAMINADAS C/ CANALETAS
MB-226.5		80X16	590	PONTAS LAMINADAS C/ CANALETAS
MB-226.6		80X16	370	PONTAS LAMINADAS C/ CANALETAS

**FEIXE DIANTEIRO**

**MODELOS:**

**L-1418 / 1513 / 1514 / 1516 / 1518 / 1519  
1519 / 1520 / 1614 / 1618 / 1621**

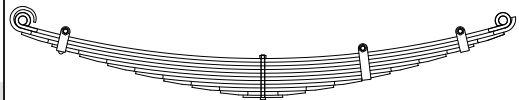

Nº ORIGINAL: 360.320.0102

ANOS: 1970/...

Nº MARCHETTI	VALOR BRUTO R\$	BITOLA	COMPR.	CARACTERÍSTICAS
MB-335				FEIXE ORIGINAL C/ 10 FOLHAS
MB-335.A				FEIXE REFORÇADO C/ 11 FOLHAS
MB-335.1		70X13	1720	OLHETES ORIGINAIS 30mm
MB-335.2		70X13	1720	VIRADA ORIGINAL
MB-335.2A		70X13	1720	PONTAS LAMINADAS REFORÇO
MB-335.3		70X13	1500	PONTAS LAMINADAS C/ FURO 2 LADOS
MB-335.4		70X13	1300	PONTAS LAMINADAS
MB-335.5		70X13	1100	PONTAS LAMINADAS
MB-335.6		70X13	900	PONTAS LAMINADAS C/ FURO 1 LADO
MB-335.7		70X13	700	PONTAS LAMINADAS
MB-335.8		70X13	500	PONTAS LAMINADAS
MB-335.9		70X13	300	PONTAS LAMINADAS
MB-335.10		70X8	140	PONTAS QUADRADAS CALÇO

**FEIXE TRASEIRO**

**MODELOS: L-1318 / 1513 / 1514 / 1516 / 1614 / 1618 / 1621**



Nº ORIGINAL: 360.320.0408 / 345.320.7308

ANOS: 1970/...

Nº MARCHETTI	VALOR BRUTO R\$	BITOLA	COMPR.	CARACTERÍSTICAS
MB-346				FEIXE ORIGINAL C/ 7 FOLHAS
MB-346.A				FEIXE REFORÇADO C/ 8 FOLHAS
MB-346.1		80X16	1900	OLHETES ORIGINAIS 35mm C/ VINCOS
MB-346.2		80X16	1900	VIRADA ORIGINAL C/ VINCOS
MB-346.2A		80X16	1800	PONTAS LAMINADAS C/ VINCOS REFORÇO
MB-346.3		80X16	1540	PONTAS LAMINADAS C/ CANALETAS
MB-346.4		80X16	1260	PONTAS LAMINADAS C/ CANALETAS
MB-346.5		80X16	980	PONTAS LAMINADAS C/ CANALETAS
MB-346.6		80X16	700	PONTAS LAMINADAS C/ CANALETAS
MB-346.7		80X16	420	PONTAS LAMINADAS C/ CANALETAS

**FEIXE AUXILIAR**

**MODELOS: L-1513 / 1514 / 1614 / 1618 / 1621**



Nº ORIGINAL: 360.320.0408 / 345.320.7308

ANOS: 1970/...

Nº MARCHETTI	VALOR BRUTO R\$	BITOLA	COMPR.	CARACTERÍSTICAS
MB-354				FEIXE ORIGINAL C/ 7 FOLHAS
MB-354.1		80X16	1500	PONTAS QUADRADAS C/ DESPONTE PARALELO C/ VINCOS
MB-354.2		80X16	1260	PONTAS LAMINADAS C/ CANALETAS
MB-354.3		80X16	1070	PONTAS LAMINADAS C/ CANALETAS
MB-354.4		80X16	880	PONTAS LAMINADAS C/ CANALETAS
MB-354.5		80X16	690	PONTAS LAMINADAS C/ CANALETAS
MB-354.6		80X16	500	PONTAS LAMINADAS C/ CANALETAS
MB-354.7		80X16	310	PONTAS LAMINADAS C/ CANALETAS



### FEIXE DIANTEIRO

**MODELOS:** L-LK-1214 / 1218 / 1414 / 1418 / 1421 / 1614 / 1618 / 1621

Nº ORIGINAL: 386.320.7402 / 386.320.7002

ANOS: 1993/...

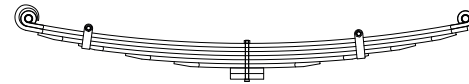

Nº MARCHETTI	VALOR BRUTO R\$	BITOLA	COMPR.	CARACTERÍSTICAS
MB-47				FEIXE ORIGINAL C/ 7 FOLHAS
MB-47.A				FEIXE REFORÇADO C/ 8 FOLHAS
MB-47.1		70X16	1720	OLHETES ORIGINAIS 30mm
MB-47.2		70X16	1720	VIRADA ORIGINAL
MB-47.2A		70X16	1640	PONTAS LAMINADAS REFORÇO
MB-47.3		70X16	1320	PONTAS LAMINADAS C/ FURO 1 LADO
MB-47.4		70X16	950	PONTAS LAMINADAS C/ FURO 1 LADO
MB-47.5		70X16	570	PONTAS LAMINADAS
MB-47.6		70X22	130	PONTAS QUADRADAS CALÇO
MB-47.7		70X22	130	PONTAS QUADRADAS CALÇO

### FEIXE DIANTEIRO

**MODELOS:** L-LK-1620 / 1418 R / LS-1632 / 1214K / 1721

Nº ORIGINAL: 695.320.7302

ANOS: 1998/...

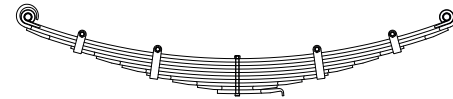

Nº MARCHETTI	VALOR BRUTO R\$	BITOLA	COMPR.	CARACTERÍSTICAS
MB-123				FEIXE ORIGINAL C/ 9 FOLHAS
MB-123.A				FEIXE REFORÇADO C/ 10 FOLHAS
MB-123.1		70X14	1720	OLHETES ORIGINAIS 30mm
MB-123.2		70X14	1720	VIRADA ORIGINAL
MB-123.2A		70X14	1720	PONTAS LAMINADAS REFORÇO
MB-123.3		70X14	1350	PONTAS LAMINADAS C/ FURO 2 LADOS
MB-123.4		70X14	1140	PONTAS LAMINADAS
MB-123.5		70X14	930	PONTAS LAMINADAS
MB-123.6		70X14	730	PONTAS LAMINADAS C/ FURO 2 LADOS
MB-123.7		70X14	520	PONTAS LAMINADAS
MB-123.8		70X14	320	PONTAS LAMINADAS
MB-123.9		70X15	290	LADO X PONTAS QUADRADAS, Y PONTAS LAMINADAS VIRADAS P/ BAIXO

### FEIXE TRASEIRO

**MODELOS:** L-1614 / 1618 / 1621 / 1625 / 1714 / 1718 / 1721

Nº ORIGINAL: 386.320.7608

ANOS: 1993/...



Nº MARCHETTI	VALOR BRUTO R\$	BITOLA	COMPR.	CARACTERÍSTICAS
MB-48				FEIXE ORIGINAL C/ 7 FOLHAS
MB-48.A				FEIXE REFORÇADO C/ 8 FOLHAS
MB-48.1		80X18	1900	OLHETES ORIGINAIS 35mm C/ VINCOS
MB-48.2		80X18	1900	VIRADA ORIGINAL C/ VINCOS
MB-48.2A		80X18	1900	PONTAS LAMINADAS C/ VINCOS REFORÇO
MB-48.3		80X18	1380	PONTAS LAMINADAS C/ CANALETAS E VINCOS
MB-48.4		80X18	950	PONTAS LAMINADAS C/ CANALETAS E VINCOS
MB-48.5		80X18	550	PONTAS LAMINADAS C/ CANALETAS
MB-48.6		80X16	160	PONTAS QUADRADAS CALÇO
MB-48.7		80X16	160	PONTAS QUADRADAS CALÇO

### FEIXE AUXILIAR

**MODELOS:** L-1614 / 1618 / 1621 / 1625 / 1714 / 1718 / 1721

Nº ORIGINAL: 386.320.7608

ANOS: 1993/...

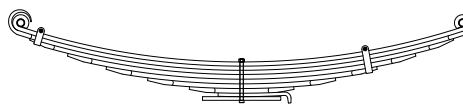

Nº MARCHETTI	VALOR BRUTO R\$	BITOLA	COMPR.	CARACTERÍSTICAS
MB-49				FEIXE ORIGINAL C/ 6 FOLHAS
MB-49.1		80X16	1500	PONTAS CHANFRADAS DESPONTE PARALELO C/ VINCOS
MB-49.2		80X16	1170	PONTAS LAMINADAS C/ CANALETAS
MB-49.3		80X16	960	PONTAS LAMINADAS C/ CANALETAS
MB-49.4		80X16	740	PONTAS LAMINADAS C/ CANALETAS
MB-49.5		80X16	530	PONTAS LAMINADAS C/ CANALETAS
MB-49.6		80X16	320	PONTAS LAMINADAS C/ CANALETAS

**FEIXE DIANTEIRO  
MODELOS: L-1620**

Nº ORIGINAL: ANOS: 1997/...

Nº MARCHETTI	VALOR BRUTO R\$	BITOLA	COMPR.	CARACTERÍSTICAS
MB-6				FEIXE ORIGINAL C/ 8 FOLHAS
MB-6.A				FEIXE REFORÇADO C/ 9 FOLHAS
MB-6.1		70X16	1720	OLHETES ORIGINAIS 30mm
MB-6.2		70X16	1720	LADO X VIRADA, LADO Y LISA
MB-6.2A		70X16	1640	PONTAS LAMINADAS REFORÇO
MB-6.3		70X18	1340	PONTAS LAMINADAS C/ FURO 1 LADO
MB-6.4		70X18	1040	PONTAS LAMINADAS
MB-6.5		70X18	720	PONTAS LAMINADAS C/ FURO 1 LADO
MB-6.6		70X18	400	PONTAS LAMINADAS
MB-6.7		70X13	300	PONTAS QUADRADAS VIRADA LADO X
MB-6.8		70X14	150	PONTAS QUADRADAS CALÇO

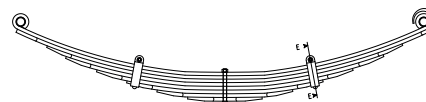
**FEIXE TRASEIRO  
MODELOS: L-1620**

Nº ORIGINAL: 695.320.7008 ANOS: 1997/...

Nº MARCHETTI	VALOR BRUTO R\$	BITOLA	COMPR.	CARACTERÍSTICAS
MB-7				FEIXE ORIGINAL C/ 7 FOLHAS
MB-7.A				FEIXE REFORÇADO C/ 8 FOLHAS
MB-7.1		80X13	1564	OLHETES ORIGINAIS 35mm
MB-7.2		80X13	1564	LADO X VIRADA, LADO Y LISA
MB-7.2A		80X13	1390	PONTAS LAMINADAS REFORÇO
MB-7.3		80X14	1210	PONTAS LAMINADAS
MB-7.4		80X14	970	PONTAS LAMINADAS
MB-7.5		80X14	740	PONTAS LAMINADAS C/ FURO 2 LADOS
MB-7.6		80X14	510	PONTAS LAMINADAS
MB-7.7		80X14	280	PONTAS LAMINADAS

**FEIXE AUXILIAR  
MODELOS: L-1620**

Nº ORIGINAL: ANOS: 1997/...

Nº MARCHETTI	VALOR BRUTO R\$	BITOLA	COMPR.	CARACTERÍSTICAS
MB-8				FEIXE ORIGINAL C/ 7 FOLHAS
MB-8.1		80X13	1210	PONTAS QUADRADAS C/ DESPONTE PARALELO
MB-8.2		80X13	940	PONTAS LAMINADAS
MB-8.3		80X14	820	PONTAS LAMINADAS C/ FURO 2 LADOS
MB-8.4		80X14	680	PONTAS LAMINADAS
MB-8.5		80X14	540	PONTAS LAMINADAS
MB-8.6		80X14	400	PONTAS LAMINADAS
MB-8.7		80X14	270	PONTAS LAMINADAS

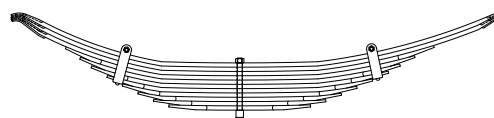
**FEIXE TRASEIRO  
MODELOS: L-1620 TRUCADO**

Nº ORIGINAL: 2080.06923 ANOS:

Nº MARCHETTI	VALOR BRUTO R\$	BITOLA	COMPR.	CARACTERÍSTICAS
MB-112				FEIXE ORIGINAL C/ 11 FOLHAS
MB-112.1		80X11	1280	PONTAS LAMINADAS CHANFRADAS C/ CANALETAS
MB-112.2		80X11	1280	PONTAS LAMINADAS CHANFRADAS C/ CANALETAS
MB-112.3		80X11	1100	PONTAS LAMINADAS CHANFRADAS C/ CANALETA 1 LADO
MB-112.4		80X11	900	PONTAS LAMINADAS CHANFRADAS
MB-112.5		80X11	820	PONTAS LAMINADAS CHANFRADAS
MB-112.6		80X11	760	PONTAS LAMINADAS CHANFRADAS C/ FURO 1 LADO
MB-112.7		80X11	680	PONTAS LAMINADAS CHANFRADAS C/ FURO 1 LADO
MB-112.8		80X11	600	PONTAS LAMINADAS CHANFRADAS
MB-112.9		80X11	520	PONTAS LAMINADAS CHANFRADAS
MB-112.10		80X11	440	PONTAS LAMINADAS CHANFRADAS
MB-112.11		80X11	360	PONTAS LAMINADAS CHANFRADAS



### FEIXE TRASEIRO

#### MODELOS: L-1214 E / 1418 E / 1618 E

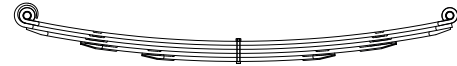

Nº ORIGINAL: 384.320.9108

ANOS: 1993/...

Nº MARCHETTI	VALOR BRUTO R\$	BITOLA	COMPR.	CARACTERÍSTICAS
MB-50				FEIXE ORIGINAL C/ 4 FOLHAS
MB-50.A				FEIXE REFORÇADO C/ 5 FOLHAS
MB-50.1		80X18	1900	OLHETES ORIGINAIS 35mm C/ VINCOS
MB-50.2		80X18	1900	VIRADA ORIGINAL C/ VINCOS
MB-50.2A		80X18	1900	PONTAS LAMINADAS C/ VINCOS REFORÇO
MB-50.3		80X18	1410	PONTAS LAMINADAS C/ CANALETAS E VINCOS
MB-50.4		80X18	860	PONTAS LAMINADAS C/ CANALETAS

### FEIXE AUXILIAR

#### MODELOS: L-1214 E / 1418 E / 1618 E



Nº ORIGINAL: 384.320.9108

ANOS: 1993/...

Nº MARCHETTI	VALOR BRUTO R\$	BITOLA	COMPR.	CARACTERÍSTICAS
MB-51				FEIXE ORIGINAL C/ 5 FOLHAS
MB-51.1		80X18	1500	PONTAS CHANFRADAS DESPONTE PARALELO C/ VINCOS
MB-51.2		80X18	1120	PONTAS LAMINADAS C/ CANALETAS
MB-51.3		80X18	810	PONTAS LAMINADAS C/ CANALETAS
MB-51.4		80X18	480	PONTAS LAMINADAS C/ CANALETAS
MB-51.5		80X18	160	PONTAS QUADRADAS CALÇO

### FEIXE DIANTEIRO - ADAPTAÇÃO

#### MODELOS: ATEGO 1315 / 1418 / 1518

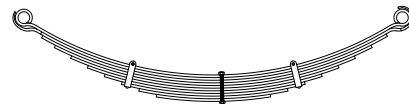

Nº ORIGINAL:

ANOS: 2005/...

Nº MARCHETTI	VALOR BRUTO R\$	BITOLA	COMPR.	CARACTERÍSTICAS
MB-133				FEIXE C/ 10 FOLHAS
MB-133.1		80X12	1795	OLHETES BERLIM 53mm
MB-133.2		80X12	1795	VIRADA LAMINADA 2 LADOS
MB-133.3		80X12	1620	PONTAS QUADRADAS
MB-133.4		80X12	1480	PONTAS QUADRADAS
MB-133.5		80X12	1320	PONTAS QUADRADAS
MB-133.6		80X12	1160	PONTAS QUADRADAS
MB-133.7		80X12	1000	PONTAS QUADRADAS
MB-133.8		80X12	840	PONTAS QUADRADAS C/ FURO 2 LADOS P/ BRAÇADEIRAS
MB-133.9		80X12	680	PONTAS QUADRADAS
MB-133.10		80X12	520	PONTAS QUADRADAS

### FEIXE DIANTEIRO - ADAPTAÇÃO

#### MODELOS: ATEGO 1518 / 1718 / 1725 / 2425

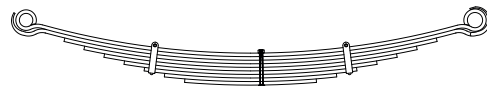

Nº ORIGINAL:

ANOS: 2005/...

Nº MARCHETTI	VALOR BRUTO R\$	BITOLA	COMPR.	CARACTERÍSTICAS
MB-130				FEIXE C/ 9 FOLHAS
MB-130.1		80X14	1792	OLHETES BERLIM 53mm LADO X 60mm LADO Y
MB-130.2		80X14	1792	VIRADA LAMINADA 2 LADOS
MB-130.3		80X14	1480	PONTAS QUADRADAS
MB-130.4		80X14	1320	PONTAS QUADRADAS
MB-130.5		80X14	1160	PONTAS QUADRADAS
MB-130.6		80X14	1000	PONTAS QUADRADAS
MB-130.7		80X14	840	PONTAS QUADRADAS C/ FURO 2 LADOS P/ BRAÇADEIRAS
MB-130.8		80X14	680	PONTAS QUADRADAS
MB-130.9		80X14	520	PONTAS QUADRADAS

### FEIXE DIANTEIRO - ADAPTAÇÃO

#### MODELOS: ATEGO 1518 / 1718 / 1725 / 2425



Nº ORIGINAL:

ANOS: 2005/...

Nº MARCHETTI	VALOR BRUTO R\$	BITOLA	COMPR.	CARACTERÍSTICAS
MB-130.E				FEIXE C/ 10 FOLHAS
MB-130.1E		80X16	1792	OLHETES BERLIM 53mm LADO X 60mm LADO Y
MB-130.2E		80X16	1792	VIRADA LAMINADA 2 LADOS
MB-130.3E		80X16	1620	PONTAS QUADRADAS
MB-130.4E		80X16	1470	PONTAS QUADRADAS
MB-130.5E		80X16	1315	PONTAS QUADRADAS
MB-130.6E		80X16	1160	PONTAS QUADRADAS
MB-130.7E		80X16	1005	PONTAS QUADRADAS
MB-130.8E		80X16	850	PONTAS QUADRADAS C/ FURO 2 LADOS P/ BRAÇADEIRAS
MB-130.9E		80X16	695	PONTAS QUADRADAS
MB-130.10E		80X16	515	PONTAS QUADRADAS

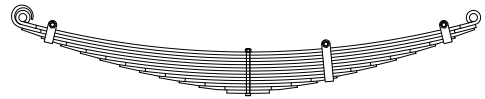
**FEIXE DIANTEIRO**
**MODELOS: L-1714 / 1718 / 1721 (HPN)**

Nº ORIGINAL: 397.320.7002

ANOS: 1992/...

Nº MARCHETTI	VALOR BRUTO R\$	BITOLA	COMPR.	CARACTERÍSTICAS
MB-122				FEIXE ORIGINAL C/ 12 FOLHAS
MB-122.A				FEIXE REFORÇADO C/ 13 FOLHAS
MB-122.1		80X12	1720	OLHETES ORIGINAIS 30mm
MB-122.2		80X12	1720	VIRADA ORIGINAL
MB-122.2A		80X12	1720	PONTAS LAMINADAS REFORÇO
MB-122.3		80X12	1570	PONTAS LAMINADAS C/ FURO 2 LADOS
MB-122.4		80X12	1420	PONTAS LAMINADAS
MB-122.5		80X12	1270	PONTAS LAMINADAS
MB-122.6		80X12	1120	PONTAS LAMINADAS
MB-122.7		80X12	970	PONTAS LAMINADAS
MB-122.8		80X12	820	PONTAS LAMINADAS
MB-122.9		80X12	670	PONTAS LAMINADAS C/ FURO 1 LADO
MB-122.10		80X12	520	PONTAS LAMINADAS
MB-122.11		80X12	370	PONTAS LAMINADAS
MB-122.12		80X12	160	PONTAS QUADRADAS CALÇO

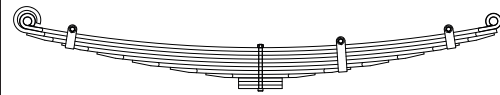
**FEIXE DIANTEIRO**
**MODELOS: FPN-L-1714 / 1718 / 1721 (HPN)**

Nº ORIGINAL: 682.320.7202 / 682.320.7402

ANOS: 1993/...

Nº MARCHETTI	VALOR BRUTO R\$	BITOLA	COMPR.	CARACTERÍSTICAS
MB-52				FEIXE ORIGINAL C/ 10 FOLHAS
MB-52.A				FEIXE REFORÇADO C/ 11 FOLHAS
MB-52.1		80X14	1720	OLHETES ORIGINAIS 30mm
MB-52.2		80X14	1720	VIRADA ORIGINAL
MB-52.2A		80X14	1720	PONTAS LAMINADAS REFORÇO
MB-52.3		80X14	1460	PONTAS LAMINADAS C/ FURO 2 LADOS
MB-52.4		80X14	1200	PONTAS LAMINADAS
MB-52.5		80X14	940	PONTAS LAMINADAS
MB-52.6		80X14	660	PONTAS LAMINADAS C/ FURO 1 LADO
MB-52.7		80X13	400	PONTAS LAMINADAS
MB-52.8		80X13	160	PONTAS QUADRADAS CALÇO
MB-52.9		80X13	160	PONTAS QUADRADAS CALÇO
MB-52.10		80X13	160	PONTAS QUADRADAS CALÇO

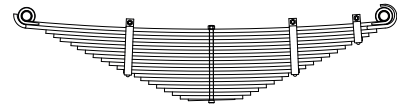
**FEIXE TRASEIRO**
**MODELOS: 1718**

Nº ORIGINAL: 693.320.0006

ANOS: 2000/2004

Nº MARCHETTI	VALOR BRUTO R\$	BITOLA	COMPR.	CARACTERÍSTICAS
MB-128				FEIXE ORIGINAL C/ 20 FOLHAS + 1 CUNHA
MB-128.1		80X12	1227	OLHETES ORIGINAIS 35mm
MB-128.2		80X12	1227	VIRADA LADO X QUADRADA C/ RECORTE LADO Y
MB-128.3		80X12	1134	PONTAS QUADRADAS
MB-128.4		80X12	1080	PONTAS QUADRADAS
MB-128.5		80X12	1036	PONTAS QUADRADAS C/ FURO P/ BRAÇADEIRA LADO X
MB-128.6		80X12	962	PONTAS QUADRADAS
MB-128.7		80X12	918	PONTAS QUADRADAS
MB-128.8		80X12	864	PONTAS QUADRADAS
MB-128.9		80X12	810	PONTAS QUADRADAS
MB-128.10		80X12	754	PONTAS QUADRADAS
MB-128.11		80X12	700	PONTAS QUADRADAS
MB-128.12		80X12	646	PONTAS QUADRADAS
MB-128.13		80X12	602	PONTAS QUADRADAS C/ FURO 2 LADOS P/ BRAÇADEIRAS
MB-128.14		80X12	528	PONTAS QUADRADAS
MB-128.15		80X12	484	PONTAS QUADRADAS
MB-128.16		80X12	430	PONTAS QUADRADAS
MB-128.17		80X12	376	PONTAS QUADRADAS
MB-128.18		80X12	322	PONTAS QUADRADAS
MB-128.19		80X12	268	PONTAS QUADRADAS
MB-128.20		80X12	214	PONTAS QUADRADAS
MB-128.21		79X5,7	160	CUNHA



### FEIXE TRASEIRO

#### MODELOS: ATEGO 1718 / 1725 (BEBIDAS/LIXO)

Nº ORIGINAL: A.958.320.0302

ANOS: 2005/...

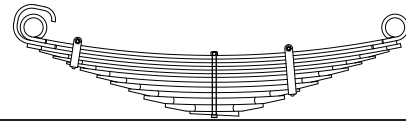

Nº MARCHETTI	VALOR BRUTO R\$	BITOLA	COMPR.	CARACTERÍSTICAS
MB-137				FEIXE ORIGINAL C/ 12 FOLHAS + 1 CALÇO
MB-137.1		80X14	1200	ADAPTAÇÃO - OLHETES NORMAIS 63mm
MB-137.2		80X12	1200	CHANFRADA LADO X VIRADA LADO Y
MB-137.3		80X12	1230	PONTAS CHANFRADAS
MB-137.4		80X12	1150	PONTAS LAMINADAS CHANFRADAS
MB-137.5		80X12	1060	PONTAS LAMINADAS CHANFRADAS
MB-137.6		80X12	970	PONTAS LAMINADAS CHANFRADAS C/ FURO P/ BRAÇADEIRA LADO X
MB-137.7		80X16	880	PONTAS LAMINADAS CHANFRADAS
MB-137.8		80X16	770	PONTAS LAMINADAS CHANFRADAS
MB-137.9		80X18	680	PONTAS LAMINADAS CHANFRADAS
MB-137.10		80X18	560	PONTAS LAMINADAS CHANFRADAS C/ FURO P/ BRAÇADEIRA LADO Y
MB-137.11		80X22	460	PONTAS LAMINADAS CHANFRADAS
MB-137.12		80X22	320	PONTAS LAMINADAS CHANFRADAS
MB-137.13		80X8	160	CALÇO CUNHA

### FEIXE DIANTEIRO

#### MODELOS: L-1720 / 1723

Nº ORIGINAL:

ANOS:

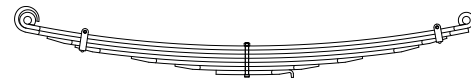

Nº MARCHETTI	VALOR BRUTO R\$	BITOLA	COMPR.	CARACTERÍSTICAS
MB-113				FEIXE ORIGINAL C/ 6 FOLHAS
MB-113.A				FEIXE REFORÇADO C/ 7 FOLHAS
MB-113.1		80X16	1720	OLHETES ORIGINAIS 30mm
MB-113.2		80X16	1720	VIRADA ORIGINAL
MB-113.2A		80X16	1560	PONTAS LAMINADAS REFORÇO
MB-113.3		80X16	1340	PONTAS LAMINADAS C/ FURO 1 LADO
MB-113.4		80X16	900	PONTAS LAMINADAS C/ FURO 1 LADO
MB-113.5		80X16	560	PONTAS LAMINADAS
MB-113.6		80X16	300	LADO X QUADRADA, Y VIRADA P/ BAIXO

### FEIXE DIANTEIRO

#### MODELOS: LS-1313 / 1519 / 1524 / 1525 / 1625 / 1630

Nº ORIGINAL: 360.320.0702

ANOS: 1974/...

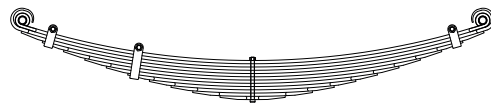

Nº MARCHETTI	VALOR BRUTO R\$	BITOLA	COMPR.	CARACTERÍSTICAS
MB-458				FEIXE ORIGINAL C/ 11 FOLHAS
MB-458.A				FEIXE REFORÇADO C/ 12 FOLHAS
MB-458.1		70X12	1720	OLHETES ORIGINAIS 30mm
MB-458.2		70X12	1720	VIRADA ORIGINAL
MB-458.2A		70X12	1720	PONTAS LAMINADAS REFORÇO
MB-458.3		70X12	1560	PONTAS LAMINADAS C/ FURO 2 LADOS
MB-458.4		70X12	1400	PONTAS LAMINADAS
MB-458.5		70X12	1240	PONTAS LAMINADAS
MB-458.6		70X12	1080	PONTAS LAMINADAS C/ FURO 1 LADO
MB-458.7		70X12	920	PONTAS LAMINADAS
MB-458.8		70X12	760	PONTAS LAMINADAS
MB-458.9		70X12	600	PONTAS LAMINADAS
MB-458.10		70X12	440	PONTAS LAMINADAS
MB-458.11		70X12	240	PONTAS LAMINADAS

### FEIXE TRASEIRO

#### MODELOS: LS-1313 / 1519 / 1524 / 1525 / 1625 / 1630 (CAVALO MECÂNICO)

Nº ORIGINAL: 345.320.0306

ANOS: 1974/...

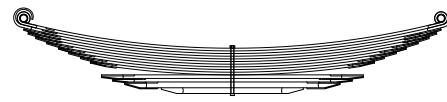

Nº MARCHETTI	VALOR BRUTO R\$	BITOLA	COMPR.	CARACTERÍSTICAS
MB-417				FEIXE ORIGINAL C/ 12 FOLHAS
MB-417.A				FEIXE REFORÇADO C/ 13 FOLHAS
MB-417.B				FEIXE C/ 14 FOLHAS REFORÇADO 1 e 2
MB-417.1		80X12	1900	OLHETES ORIGINAIS 35mm C/ VINCOS
MB-417.2		80X12	1900	VIRADA ORIGINAL C/ VINCOS
MB-417.2A		80X12	1890	PONTAS LAMINADAS C/ CANALETAS REFORÇO 1
MB-417.2B		80X12	1850	PONTAS LAMINADAS C/ CANALETAS REFORÇO 2
MB-417.3		80X12	1780	PONTAS LAMINADAS C/ CANALETAS
MB-417.4		80X12	1680	PONTAS LAMINADAS C/ CANALETAS FURO 1 LADO
MB-417.5		80X12	1570	PONTAS LAMINADAS C/ CANALETAS
MB-417.6		80X12	1480	PONTAS LAMINADAS C/ CANALETAS
MB-417.7		80X12	1370	PONTAS LAMINADAS C/ CANALETAS
MB-417.8		80X12	1280	PONTAS LAMINADAS C/ CANALETAS
MB-417.9		80X16	1180	PONTAS LAMINADAS, SEMI-RETA
MB-417.10		80X16	1080	PONTAS LAMINADAS, SEMI-RETA
MB-417.11		80X26	970	PONTAS LAMINADAS, SEMI-RETA
MB-417.12		80X26	640	PONTAS LAMINADAS, SEMI-RETA

**FEIXE TRASEIRO**
**MODELOS: LS-1625 / LS-1630**

Nº ORIGINAL: 386.320.8106

ANOS: 1993/...

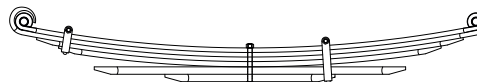

Nº MARCHETTI	VALOR BRUTO R\$	BITOLA	COMPR.	CARACTERÍSTICAS
MB-55				FEIXE ORIGINAL C/ 5 FOLHAS
MB-55.A				FEIXE REFORÇADO C/ 6 FOLHAS
MB-55.1		80X19	1900	OLHETES ORIGINAIS 35mm
MB-55.2		80X19	1900	VIRADA ORIGINAL
MB-55.2A		80X19	1790	PONTAS LAMINADAS REFORÇO
MB-55.3		80X22	1600	PONTAS LAMINADAS C/ FURO 1 LADO
MB-55.4		80X31	1300	PONTAS LAMINADAS
MB-55.5		80X31	710	PONTAS LAMINADAS C/ FURO 1 LADO

**FEIXE TRASEIRO**
**MODELOS: L-1630**

Nº ORIGINAL: 386.320.8606

ANOS:



Nº MARCHETTI	VALOR BRUTO R\$	BITOLA	COMPR.	CARACTERÍSTICAS
MB-5				FEIXE ORIGINAL C/ 5 FOLHAS
MB-5.1		80X19	1900	OLHETES ORIGINAIS 35mm
MB-5.2		80X20	1900	LADO X VIRADA, LADO Y LISA
MB-5.3		80X20	1670	PONTAS LAMINADAS C/ FURO 1 LADO
MB-5.4		80X31	1470	PONTAS LAMINADAS C/ FURO 1 LADO
MB-5.5		80X31	890	PONTAS LAMINADAS

**FEIXE TRASEIRO**
**MODELOS: L/LS-1632 / 1634**

Nº ORIGINAL: 695.320.7608

ANOS: 1998/...



Nº MARCHETTI	VALOR BRUTO R\$	BITOLA	COMPR.	CARACTERÍSTICAS
MB-124				FEIXE ORIGINAL C/ 4 FOLHAS
MB-124.A				FEIXE REFORÇADO C/ 5 FOLHAS
MB-124.1		80X22	1900	OLHETES ORIGINAIS 35mm C/ VINCOS
MB-124.2		80X22	1910	VIRADA ORIGINAL C/ VINCOS
MB-124.2A		80X22	1920	PONTAS LAMINADAS C/ VINCOS REFORÇO
MB-124.3		80X22	1170	PONTAS LAMINADAS C/ CANALETAS E VINCOS
MB-124.4		80X22	690	PONTAS LAMINADAS C/ CANALETAS

**FEIXE AUXILIAR**
**MODELOS: L-LS 1632 / 1634**

Nº ORIGINAL: 695.320.7608

ANOS: 1991/...



Nº MARCHETTI	VALOR BRUTO R\$	BITOLA	COMPR.	CARACTERÍSTICAS
MB-129				FEIXE ORIGINAL C/ 8 FOLHAS
MB-129.1		80X19	1560	PONTAS QUADRADAS
MB-129.2		80X19	1130	VIRADA LADO X, VIRADA / RECORTADA LADO Y
MB-129.3		80X19	900	PONTAS QUADRADAS REFORÇO
MB-129.4		80X19	670	PONTAS QUADRADAS
MB-129.5		80X19	440	PONTAS QUADRADAS
MB-129.6		80X19	160	PONTAS QUADRADAS
MB-129.7		80X19	160	PONTAS QUADRADAS
MB-129.8		80X19	160	PONTAS QUADRADAS

**FEIXE AUXILIAR**
**MODELOS: LK-1316 / 1513 / 1516 / L-1513 / 1519**

Nº ORIGINAL: 345.320.0008 / 386.320.7308

ANOS: 1976

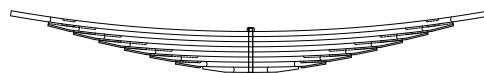

Nº MARCHETTI	VALOR BRUTO R\$	BITOLA	COMPR.	CARACTERÍSTICAS
MB-481				FEIXE ORIGINAL C/ 8 FOLHAS
MB-481.1		80X16	1500	PONTAS CHANFRADAS DESPONTE PARALELO C/ VINCOS
MB-481.2		80X16	1270	PONTAS LAMINADAS C/ CANALETAS
MB-481.3		80X16	1110	PONTAS LAMINADAS C/ CANALETAS
MB-481.4		80X16	950	PONTAS LAMINADAS C/ CANALETAS
MB-481.5		80X16	790	PONTAS LAMINADAS C/ CANALETAS
MB-481.6		80X16	630	PONTAS LAMINADAS C/ CANALETAS
MB-481.7		80X16	470	PONTAS LAMINADAS C/ CANALETAS
MB-481.8		80X16	300	PONTAS LAMINADAS C/ CANALETAS





### FEIXE TRASEIRO

MODELOS: LK-1316 / 1513 / 1516 / L-1513 / 1519

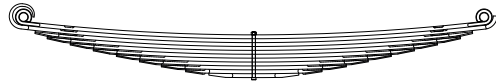

Nº ORIGINAL: 345.320.0008 / 386.320.7308

ANOS: 1976/...

Nº MARCHETTI	VALOR BRUTO R\$		COMPR.	CARACTERÍSTICAS
MB-470				FEIXE ORIGINAL C/ 10 FOLHAS
MB-470.A				FEIXE REFORÇADO C/ 11 FOLHAS
MB-470.1		80X16	1900	OLHETES ORIGINAIS 35mm C/ VINCOS
MB-470.2		80X16	1900	VIRADA ORIGINAL C/ VINCOS
MB-470.2A		80X16	1800	PONTAS LAMINADAS C/ CANALETAS REFORÇO
MB-470.3		80X16	1700	PONTAS LAMINADAS C/ CANALETAS
MB-470.4		80X16	1510	PONTAS LAMINADAS C/ CANALETAS
MB-470.5		80X16	1320	PONTAS LAMINADAS C/ CANALETAS
MB-470.6		80X16	1130	PONTAS LAMINADAS C/ CANALETAS
MB-470.7		80X16	940	PONTAS LAMINADAS C/ CANALETAS
MB-470.8		80X16	760	PONTAS LAMINADAS C/ CANALETAS
MB-470.9		80X16	560	PONTAS LAMINADAS C/ CANALETAS
MB-470.10		80X16	370	PONTAS LAMINADAS C/ CANALETAS

### FEIXE DIANTEIRO

MODELOS: LS-1924 / 1929

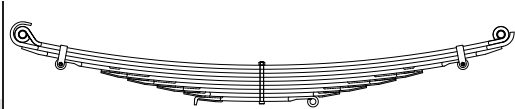

Nº ORIGINAL: 350.320.7102 / 693.320.0102

ANOS: 1976 à 1984

Nº MARCHETTI	VALOR BRUTO R\$	BITOLA	COMPR.	CARACTERÍSTICAS
MB-514				FEIXE ORIGINAL C/ 8 FOLHAS
MB-514.A				FEIXE REFORÇADO C/ 9 FOLHAS
MB-514.1		90X15	1800	OLHETES ORIGINAIS 30mm
MB-514.2		90X15	1800	VIRADA ORIGINAL
MB-514.2A		90X15	1800	PONTAS LAMINADAS REFORÇO
MB-514.3		90X15	1500	OLHETES P/ BRAÇADEIRAS 17mm C/ VINCOS
MB-514.4		90X15	1200	PONTAS LAMINADAS C/ CANALETAS
MB-514.5		90X15	1000	PONTAS LAMINADAS C/ CANALETAS
MB-514.6		90X15	780	PONTAS LAMINADAS C/ CANALETAS
MB-514.7		90X15	580	PONTAS LAMINADAS C/ CANALETAS
MB-514.8		90X15	440	LADO X OLHETE 22mm, Y VIRADA C/ CANALETA

### FEIXE TRASEIRO

MODELOS: LS-1924 / 1929

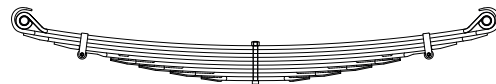

Nº ORIGINAL: 389.320.0308

ANOS: 1976 à 1984

Nº MARCHETTI	VALOR BRUTO R\$	BITOLA	COMPR.	CARACTERÍSTICAS
MB-523				FEIXE ORIGINAL C/ 8 FOLHAS
MB-523.A				FEIXE REFORÇADO C/ 9 FOLHAS
MB-523.1		100X15	1800	OLHETES ORIGINAIS 36mm
MB-523.2		100X15	1800	VIRADA ORIGINAL
MB-523.2A		100X15	1800	PONTAS LAMINADAS REFORÇO
MB-523.3		100X15	1560	PONTAS LAMINADAS
MB-523.4		100X15	1320	OLHETES P/ BRAÇADEIRA 17mm C/ VINCOS
MB-523.5		100X15	1120	PONTAS LAMINADAS C/ CANALETAS
MB-523.6		100X15	900	PONTAS LAMINADAS C/ CANALETAS
MB-523.7		100X15	660	PONTAS LAMINADAS C/ CANALETAS
MB-523.8		100X15	420	PONTAS LAMINADAS C/ CANALETAS

### FEIXE AUXILIAR

MODELOS: LS-1924 / 1929



Nº ORIGINAL: 389.320.0308

ANOS: 1976 à 1984

Nº MARCHETTI	VALOR BRUTO R\$	BITOLA	COMPR.	CARACTERÍSTICAS
MB-532				FEIXE ORIGINAL C/ 6 FOLHAS
MB-532.1		100X14	1520	PONTAS QUADRADAS C/ VINCOS
MB-532.2		100X14	1200	PONTAS LAMINADAS C/ CANALETAS
MB-532.3		100X14	1000	PONTAS LAMINADAS C/ CANALETAS
MB-532.4		100X14	800	PONTAS LAMINADAS C/ CANALETAS
MB-532.5		100X14	600	PONTAS LAMINADAS C/ CANALETAS
MB-532.6		100X14	400	PONTAS LAMINADAS C/ CANALETAS

**FEIXE DIANTEIRO**
**MODELOS:**
**LS-1929**
**LS-1932 / 1933**
**LS-1934**
**ANOS: 1984 à 1986**
**ANOS: 1985 à 1988**
**ANOS: 1988 à 1989**

Nº ORIGINAL: 395.320.0002

ANOS:

Nº MARCHETTI	VALOR BRUTO R\$	BITOLA	COMPR.	CARACTERÍSTICAS
MB-805				FEIXE ORIGINAL C/ 10 FOLHAS
MB-805.A				FEIXE REFORÇADO C/ 11 FOLHAS
MB-805.1		90X15	1800	OLHETES ORIGINAIS 30mm
MB-805.2		90X15	1800	VIRADA ORIGINAL
MB-805.2A		90X15	1800	PONTAS LAMINADAS REFORÇO
MB-805.3		90X15	1540	OLHETES P/ BRAÇADEIRA 17mm C/ VINCOS
MB-805.4		90X15	1320	PONTAS LAMINADAS C/ CANALETAS
MB-805.5		90X15	1110	PONTAS LAMINADAS C/ CANALETAS
MB-805.6		90X15	940	PONTAS LAMINADAS C/ CANALETAS
MB-805.7		90X15	790	PONTAS LAMINADAS C/ CANALETAS
MB-805.8		90X15	630	PONTAS LAMINADAS C/ CANALETAS
MB-805.9		90X15	550	LADO X VIRADA, Y LAMINADA C/ CANALETAS
MB-805.10		90X15	350	LADO X LISA, Y OLHETE 22mm

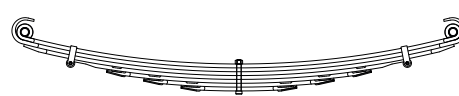
**FEIXE TRASEIRO**
**MODELOS:**
**LS-1929**
**LS-1932 / 1933**
**LS-1934**
**ANOS: 1984 à 1986**
**ANOS: 1985 à 1988**
**ANOS: 1988 à 1989**

Nº ORIGINAL: 363.320.0508

ANOS:

Nº MARCHETTI	VALOR BRUTO R\$	BITOLA	COMPR.	CARACTERÍSTICAS
MB-816				FEIXE ORIGINAL C/ 6 FOLHAS
MB-816.A				FEIXE REFORÇADO C/ 7 FOLHAS
MB-816.1		100X16	1800	OLHETES ORIGINAIS 36mm
MB-816.2		100X16	1800	VIRADA ORIGINAL
MB-816.2A		100X16	1800	PONTAS LAMINADAS REFORÇO
MB-816.3		100X16	1400	OLHETES P/ BRAÇADEIRA 17mm C/ VINCOS
MB-816.4		100X16	1100	PONTAS LAMINADAS C/ CANALETAS
MB-816.5		100X16	790	PONTAS LAMINADAS C/ CANALETAS
MB-816.6		100X16	480	PONTAS LAMINADAS C/ CANALETAS

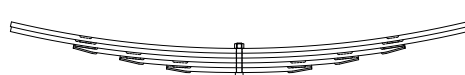
**FEIXE AUXILIAR**
**MODELOS:**
**LS-1929**
**LS-1932 / 1933**
**LS-1934**
**ANOS: 1984 à 1986**
**ANOS: 1985 à 1988**
**ANOS: 1988 à 1989**

Nº ORIGINAL: 363.320.0508

ANOS:

Nº MARCHETTI	VALOR BRUTO R\$	BITOLA	COMPR.	CARACTERÍSTICAS
MB-823				FEIXE ORIGINAL C/ 5 FOLHAS
MB-823.1		100X16	1520	PONTAS QUADRADAS C/ VINCOS
MB-823.2		100X16	1520	PONTAS QUADRADAS C/ VINCOS
MB-823.3		100X16	1100	PONTAS LAMINADAS C/ CANALETAS
MB-823.4		100X16	790	PONTAS LAMINADAS C/ CANALETAS
MB-823.5		100X16	480	PONTAS LAMINADAS C/ CANALETAS

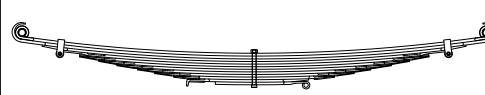
**FEIXE DIANTEIRO**
**MODELOS: LS-1935 / 1941**

Nº ORIGINAL: 387.320.0102

ANOS: 1990/...

Nº MARCHETTI	VALOR BRUTO R\$	BITOLA	COMPR.	CARACTERÍSTICAS
MB-875				FEIXE ORIGINAL C/ 12 FOLHAS
MB-875.1		90X11	1800	OLHETES ORIGINAIS 30mm
MB-875.2		90X11	1800	VIRADA ORIGINAL
MB-875.3		90X10	1640	PONTAS LAMINADAS
MB-875.4		90X10	1500	OLHETE P/ BRAÇADEIRA 17mm C/ VINCOS
MB-875.5		90X10	1350	PONTAS LAMINADAS C/ CANALETAS
MB-875.6		90X10	1200	PONTAS LAMINADAS C/ CANALETAS
MB-875.7		90X10	1060	PONTAS LAMINADAS C/ CANALETAS
MB-875.8		90X10	900	PONTAS LAMINADAS C/ CANALETAS
MB-875.9		90X10	770	PONTAS LAMINADAS C/ CANALETAS
MB-875.10		90X10	620	PONTAS LAMINADAS C/ CANALETAS
MB-875.11		90X10	470	LADO X VIRADA, Y LAMINADA C/ CANALETAS
MB-875.12		90X10	350	LADO X LISA, Y OLHETE 19mm

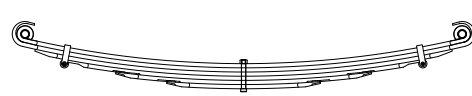
**FEIXE TRASEIRO**
**MODELOS: LS-1935 / 1941**

Nº ORIGINAL: 621.320.0208

ANOS: 1990/...

Nº MARCHETTI	VALOR BRUTO R\$	BITOLA	COMPR.	CARACTERÍSTICAS
MB-888				FEIXE ORIGINAL C/ 5 FOLHAS
MB-888.A				FEIXE REFORÇADO C/ 6 FOLHAS
MB-888.1		100X18	1900	OLHETES ORIGINAIS 36mm
MB-888.2		100X18	1900	VIRADA ORIGINAL
MB-888.2A		100X18	1800	PONTAS LAMINADAS REFORÇO
MB-888.3		100X18	1540	OLHETES P/ BRAÇADEIRA 17mm C/ VINCOS
MB-888.4		100X18	1100	PONTAS LAMINADAS C/ CANALETAS E VINCOS
MB-888.5		100X18	660	PONTAS LAMINADAS C/ CANALETAS



### FEIXE AUXILIAR MODELOS: LS-1935 / 1941

Nº ORIGINAL: 621.320.0208

ANOS: 1990/...



Nº MARCHETTI	VALOR BRUTO R\$	BITOLA	COMPR.	CARACTERÍSTICAS
MB-894				FEIXE ORIGINAL C/ 4 FOLHAS
MB-894.1		100X16	1520	PONTAS QUADRADAS C/ VINCOS
MB-894.2		100X16	1180	PONTAS LAMINADAS C/ CANALETAS E VINCOS
MB-894.3		100X16	860	PONTAS LAMINADAS C/ CANALETAS E VINCOS
MB-894.4		100X16	560	PONTAS LAMINADAS C/ CANALETAS

### FEIXE DIANTEIRO MODELOS: LS-1935 / 1941

Nº ORIGINAL: 388.320.7602

ANOS: 1995/...

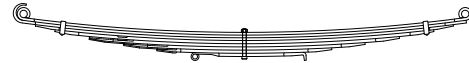

Nº MARCHETTI	VALOR BRUTO R\$	BITOLA	COMPR.	CARACTERÍSTICAS
MB-56				FEIXE ORIGINAL C/ 7 FOLHAS
MB-56.A				FEIXE REFORÇADO C/ 8 FOLHAS
MB-56.1		90X11	1800	OLHETES ORIGINAIS 30mm
MB-56.2		90X11	1800	VIRADA ORIGINAL
MB-56.2A		90X11	1700	PONTAS LAMINADAS REFORÇO
MB-56.3		90X13	1540	PONTAS LAMINADAS C/ FURO 2 LADOS C/ VINCOS
MB-56.4		90X13	1260	PONTAS LAMINADAS C/ CANALETA 1 LADO
MB-56.5		90X13	980	PONTAS LAMINADAS C/ CANALETA 1 LADO
MB-56.6		90X13	710	PONTAS LAMINADAS C/ CANALETA 1 LADO
MB-56.7		90X13	470	LADO X OLHETE 19mm, Y PONTA VIRADA

### FEIXE TRASEIRO MODELOS: LS-1935 / 1941

Nº ORIGINAL: 388.320.7008

ANOS: 1995/...



Nº MARCHETTI	VALOR BRUTO R\$	BITOLA	COMPR.	CARACTERÍSTICAS
MB-57				FEIXE ORIGINAL C/ 5 FOLHAS
MB-57.A				FEIXE REFORÇADO C/ 6 FOLHAS
MB-57.1		100X18	1900	OLHETES ORIGINAIS 36mm
MB-57.2		100X18	1900	VIRADA ORIGINAL
MB-57.2A		100X18	1800	PONTAS LAMINADAS REFORÇO
MB-57.3		100X18	1290	PONTAS LAMINADAS C/ FURO 2 LADOS
MB-57.4		100X18	930	PONTAS LAMINADAS
MB-57.5		100X18	580	PONTAS LAMINADAS

### FEIXE AUXILIAR MODELOS: LS-1935 / 1941

Nº ORIGINAL: 388.320.7008

ANOS: 1995/...



Nº MARCHETTI	VALOR BRUTO R\$	BITOLA	COMPR.	CARACTERÍSTICAS
MB-58				FEIXE ORIGINAL C/ 5 FOLHAS
MB-58.1		100X16	1520	PONTAS QUADRADAS C/ VINCOS
MB-58.2		100X16	1120	PONTAS LAMINADAS C/ CANALETAS
MB-58.3		100X16	830	PONTAS LAMINADAS C/ CANALETAS
MB-58.4		100X16	500	PONTAS LAMINADAS
MB-58.5		100X16	230	PONTAS QUADRADAS CALÇO

### FEIXE DIANTEIRO MODELOS: L-1938

Nº ORIGINAL: 696.320.7402

ANOS: 1998/...



Nº MARCHETTI	VALOR BRUTO R\$	BITOLA	COMPR.	CARACTERÍSTICAS
MB-108				FEIXE ORIGINAL C/ 8 FOLHAS
MB-108.A				FEIXE REFORÇADO C/ 9 FOLHAS
MB-108.1		90X11	1800	OLHETES ORIGINAIS 30mm
MB-108.2		90X11	1800	VIRADA ORIGINAL
MB-108.2A		90X11	1700	PONTAS LAMINADAS REFORÇO
MB-108.3		90X13	1500	PONTAS LAMINADAS C/ FURO 1 LADO
MB-108.4		90X13	1200	PONTAS LAMINADAS C/ FURO 1 LADO
MB-108.5		90X13	860	PONTAS LAMINADAS
MB-108.6		90X13	460	LADO X OLHETE 20mm, Y VIRADA
MB-108.7		90X13	160	PONTAS QUADRADAS CALÇO
MB-108.8		90X13	160	PONTAS QUADRADAS CALÇO



**FEIXE TRASEIRO**  
**MODELOS: L-1938**

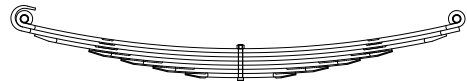

Nº ORIGINAL: 696.320.7408

ANOS: 1998/...

Nº MARCHETTI	VALOR BRUTO R\$	BITOLA	COMPR.	CARACTERÍSTICAS
MB-109				FEIXE ORIGINAL C/ 6 FOLHAS
MB-109.A				FEIXE REFORÇADO C/ 7 FOLHAS
MB-109.1		100X18	1900	OLHETES ORIGINAIS 36mm C/ VINCOS
MB-109.2		100X18	1900	VIRADA ORIGINAL C/ VINCOS
MB-109.2A		100X18	1800	PONTAS LAMINADAS C/ VINCOS REFORÇO
MB-109.3		100X18	1320	PONTAS LAMINADAS C/ CANALETAS
MB-109.4		100X18	1040	PONTAS LAMINADAS C/ CANALETAS
MB-109.5		100X18	760	PONTAS LAMINADAS C/ CANALETAS
MB-109.6		100X18	480	PONTAS LAMINADAS C/ CANALETAS

**FEIXE AUXILIAR**  
**MODELOS: L-1938**



Nº ORIGINAL: 696.320.7408

ANOS: 1998/...

Nº MARCHETTI	VALOR BRUTO R\$	BITOLA	COMPR.	CARACTERÍSTICAS
MB-110				FEIXE ORIGINAL C/ 3 FOLHAS
MB-110.1		100X18	1480	PONTAS QUADRADAS C/ VINCOS
MB-110.2		100X18	940	PONTAS LAMINADAS C/ VINCOS E CANALETAS
MB-110.3		100X18	570	PONTAS LAMINADAS C/ CANALETAS

**FEIXE DIANTEIRO**  
**MODELOS: L-2013 / 2014 / 2213 / 2214 / 2314 / 2318 / 2325**

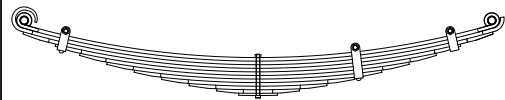

Nº ORIGINAL: 345.320.0202

ANOS: 1970/...

Nº MARCHETTI	VALOR BRUTO R\$	BITOLA	COMPR.	CARACTERÍSTICAS
MB-362				FEIXE ORIGINAL C/ 10 FOLHAS
MB-362.A				FEIXE REFORÇADO C/ 11 FOLHAS
MB-362.1		70X13	1720	OLHETES ORIGINAIS 30mm
MB-362.2		70X13	1720	VIRADA ORIGINAL
MB-362.2A		70X13	1720	PONTAS LAMINADAS REFORÇO
MB-362.3		70X13	1500	PONTAS LAMINADAS C/ FURO 2 LADOS
MB-362.4		70X13	1300	PONTAS LAMINADAS
MB-362.5		70X13	1100	PONTAS LAMINADAS
MB-362.6		70X13	900	PONTAS LAMINADAS C/ FURO 1 LADO
MB-362.7		70X13	700	PONTAS LAMINADAS
MB-362.8		70X13	500	PONTAS LAMINADAS
MB-362.9		70X13	300	PONTAS LAMINADAS
MB-362.10		70X8	140	PONTAS QUADRADAS CALÇO

**FEIXE TRASEIRO**  
**MODELOS: L-2013 / 2014 / 2213 / 2214 / 2314 / 2318 / 2325**

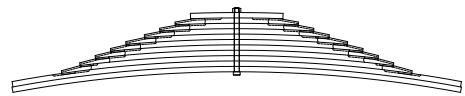

Nº ORIGINAL: 355.320.0008

ANOS: 1970/...

Nº MARCHETTI	VALOR BRUTO R\$	BITOLA	COMPR.	CARACTERÍSTICAS
MB-372				FEIXE ORIGINAL C/ 11 FOLHAS
MB-372.1		90X17,5	1460	PONTAS QUADRADAS LISA
MB-372.2		90X17,5	1460	PONTAS QUADRADAS C/ VINCOS
MB-372.3		90X17,5	1140	PONTAS LAMINADAS C/ CANALETAS
MB-372.4		90X17,5	1020	PONTAS LAMINADAS C/ CANALETAS
MB-372.5		90X17,5	920	PONTAS LAMINADAS C/ CANALETAS
MB-372.6		90X17,5	820	PONTAS LAMINADAS C/ CANALETAS
MB-372.7		90X17,5	720	PONTAS LAMINADAS C/ CANALETAS
MB-372.8		90X17,5	600	PONTAS LAMINADAS C/ CANALETAS
MB-372.9		90X17,5	500	PONTAS LAMINADAS C/ CANALETAS
MB-372.10		90X17,5	400	PONTAS LAMINADAS C/ CANALETAS
MB-372.11		90X17,5	300	PONTAS QUADRADAS RETA

**FEIXE TRASEIRO**  
**MODELOS: L-2314 / 2318 / 2325 / 2414 / 2418**

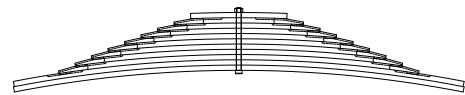

Nº ORIGINAL: 345.320.7005

ANOS: 1993/...

Nº MARCHETTI	VALOR BRUTO R\$	BITOLA	COMPR.	CARACTERÍSTICAS
MB-59				FEIXE ORIGINAL C/ 11 FOLHAS
MB-59.1		90X17,5	1500	PONTAS QUADRADAS LISA
MB-59.2		90X17,5	1500	PONTAS QUADRADAS C/ VINCOS
MB-59.3		90X17,5	1200	PONTAS LAMINADAS C/ CANALETAS
MB-59.4		90X17,5	1090	PONTAS LAMINADAS C/ CANALETAS
MB-59.5		90X17,5	980	PONTAS LAMINADAS C/ CANALETAS
MB-59.6		90X17,5	870	PONTAS LAMINADAS C/ CANALETAS
MB-59.7		90X17,5	760	PONTAS LAMINADAS C/ CANALETAS
MB-59.8		90X17,5	650	PONTAS LAMINADAS C/ CANALETAS
MB-59.9		90X17,5	540	PONTAS LAMINADAS C/ CANALETAS
MB-59.10		90X17,5	430	PONTAS LAMINADAS C/ CANALETAS
MB-59.11		90X17,5	320	PONTAS QUADRADAS CALÇO



### FEIXE TRASEIRO

#### MODELOS: UL-2213 / 2325 / LB-2216 / 2219

Nº ORIGINAL: 386.320.7106 / 0206

ANOS: 1970/...

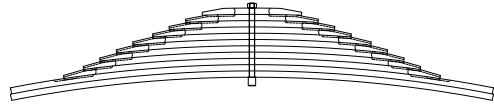

Nº MARCHETTI	VALOR BRUTO R\$	BITOLA	COMPR.	CARACTERÍSTICAS
MB-783				FEIXE ORIGINAL C/ 11 FOLHAS
MB-783.1		90X19	1460	PONTAS QUADRADAS LISA
MB-783.2		90X19	1460	PONTAS QUADRADAS C/ VINCOS
MB-783.3		90X19	1140	PONTAS LAMINADAS C/ CANALETAS
MB-783.4		90X19	1020	PONTAS LAMINADAS C/ CANALETAS
MB-783.5		90X19	920	PONTAS LAMINADAS C/ CANALETAS
MB-783.6		90X19	820	PONTAS LAMINADAS C/ CANALETAS
MB-783.7		90X19	720	PONTAS LAMINADAS C/ CANALETAS
MB-783.8		90X19	600	PONTAS LAMINADAS C/ CANALETAS
MB-783.9		90X19	500	PONTAS LAMINADAS C/ CANALETAS
MB-783.10		90X19	400	PONTAS LAMINADAS C/ CANALETAS
MB-783.11		90X19	300	PONTAS QUADRADAS CALÇO

### FEIXE TRASEIRO

#### MODELOS: LB-2218 / 2225 / 2315 / LK-2318 / 2325

Nº ORIGINAL: 386.320.7007 / 7107 / 7106 / 7206

ANOS: 1993/...

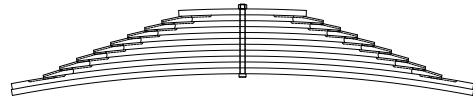

Nº MARCHETTI	VALOR BRUTO R\$	BITOLA	COMPR.	CARACTERÍSTICAS
MB-60				FEIXE ORIGINAL C/ 11 FOLHAS
MB-60.1		90X19	1490	PONTAS QUADRADAS LISA
MB-60.2		90X19	1490	PONTAS QUADRADAS C/ VINCOS
MB-60.3		90X19	1290	PONTAS LAMINADAS C/ CANALETAS
MB-60.4		90X19	1180	PONTAS LAMINADAS C/ CANALETAS
MB-60.5		90X19	1070	PONTAS LAMINADAS C/ CANALETAS
MB-60.6		90X19	960	PONTAS LAMINADAS C/ CANALETAS
MB-60.7		90X19	850	PONTAS LAMINADAS C/ CANALETAS
MB-60.8		90X19	740	PONTAS LAMINADAS C/ CANALETAS
MB-60.9		90X19	630	PONTAS LAMINADAS C/ CANALETAS
MB-60.10		90X19	520	PONTAS LAMINADAS C/ CANALETAS
MB-60.11		90X19	410	PONTAS QUADRADAS CALÇO

### FEIXE DIANTEIRO

#### MODELOS: 2414 / 2418

Nº ORIGINAL: 682.320.7402

ANOS: 1995/...

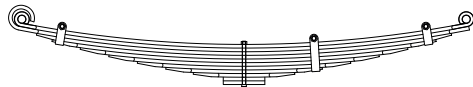

Nº MARCHETTI	VALOR BRUTO R\$	BITOLA	COMPR.	CARACTERÍSTICAS
MB-61				FEIXE ORIGINAL C/ 10 FOLHAS
MB-61.A				FEIXE REFORÇADO C/ 11 FOLHAS
MB-61.1		80X14	1720	OLHETES ORIGINAIS 30mm
MB-61.2		80X14	1720	VIRADA ORIGINAL
MB-61.2A		80X14	1600	PONTAS LAMINADAS REFORÇO
MB-61.3		80X14	1480	PONTAS LAMINADAS C/ FURO 2 LADOS
MB-61.4		80X14	1260	PONTAS LAMINADAS
MB-61.5		80X14	1040	PONTAS LAMINADAS
MB-61.6		80X14	820	PONTAS LAMINADAS
MB-61.7		80X14	600	PONTAS LAMINADAS C/ FURO 1 LADO
MB-61.8		80X14	390	PONTAS LAMINADAS
MB-61.9		80X14	160	PONTAS QUADRADAS CALÇO
MB-61.10		80X14	160	PONTAS QUADRADAS CALÇO

### FEIXE DIANTEIRO

#### MODELOS:

LK-2423 / 2428 - 2001/...

MB-2726

- 2009/...

Nº ORIGINAL: 693.320.7002

ANOS:

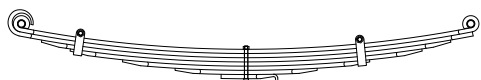

Nº MARCHETTI	VALOR BRUTO R\$	BITOLA	COMPR.	CARACTERÍSTICAS
MB-120				FEIXE ORIGINAL C/ 6 FOLHAS
MB-120.A				FEIXE REFORÇADO C/ 7 FOLHAS
MB-120.1		80X16	1720	OLHETES ORIGINAIS 30mm
MB-120.2		80X16	1720	VIRADA ORIGINAL
MB-120.2A		80X16	1560	PONTAS LAMINADAS REFORÇO
MB-120.3		80X16	1340	PONTAS LAMINADAS C/ FURO 1 LADO
MB-120.4		80X16	940	PONTAS LAMINADAS C/ FURO 1 LADO
MB-120.5		80X16	540	PONTAS LAMINADAS
MB-120.6		80X16	230	LADO X QUADRADA, Y VIRADA



**FEIXE TRASEIRO**

**MODELOS: LK-2423 / 2428**

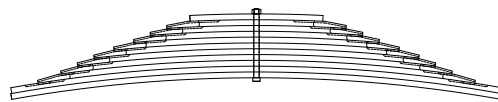

Nº ORIGINAL: 386.320.7007 / 386.320.7107

ANOS: 2001/...

Nº MARCHETTI	VALOR BRUTO R\$	BITOLA	COMPR.	CARACTERÍSTICAS
MB-121				FEIXE ORIGINAL C/ 11 FOLHAS
MB-121.1		90X17,5	1480	PONTAS QUADRADAS LISA
MB-121.2		90X17,5	1480	PONTAS QUADRADAS C/ VINCOS
MB-121.3		90X17,5	1320	PONTAS LAMINADAS C/ CANALETAS
MB-121.4		90X17,5	1180	PONTAS LAMINADAS C/ CANALETAS
MB-121.5		90X17,5	1080	PONTAS LAMINADAS C/ CANALETAS
MB-121.6		90X17,5	980	PONTAS LAMINADAS C/ CANALETAS
MB-121.7		90X17,5	860	PONTAS LAMINADAS C/ CANALETAS
MB-121.8		90X17,5	740	PONTAS LAMINADAS C/ CANALETAS
MB-121.9		90X17,5	640	PONTAS LAMINADAS C/ CANALETAS
MB-121.10		90X17,5	540	PONTAS LAMINADAS C/ CANALETAS
MB-121.11		90X17,5	400	PONTAS QUADRADAS RETA

**FEIXE DIANTEIRO**

**MODELOS: LS-2635**

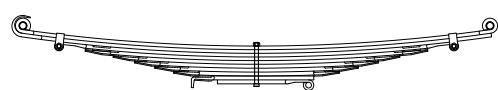

Nº ORIGINAL:

ANOS: 1995/...

Nº MARCHETTI	VALOR BRUTO R\$	BITOLA	COMPR.	CARACTERÍSTICAS
MB-66				FEIXE ORIGINAL C/ 10 FOLHAS
MB-66.1		90X14	1800	OLHETES ORIGINAIS 30mm
MB-66.2		90X14	1800	VIRADA ORIGINAL
MB-66.3		90X14	1515	OLHETES P/ BRAÇADEIRA 17mm C/ VINCOS
MB-66.4		90X14	1315	PONTAS LAMINADAS C/ CANALETAS
MB-66.5		90X14	1100	PONTAS LAMINADAS C/ CANALETAS
MB-66.6		90X15	935	PONTAS LAMINADAS C/ CANALETAS
MB-66.7		90X15	780	PONTAS LAMINADAS C/ CANALETAS
MB-66.8		90X15	635	PONTAS LAMINADAS C/ CANALETAS
MB-66.9		90X15	500	LADO X CHANFRADA REBAIXADA, Y LISA
MB-66.10		90X15	350	LADO X LISA, Y OLHETE 22mm

**FEIXE TRASEIRO**

**MODELOS: LS-2635 / L-2635**

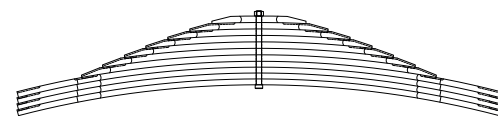

Nº ORIGINAL: 388.320.7308

ANOS: 1995/...

Nº MARCHETTI	VALOR BRUTO R\$	BITOLA	COMPR.	CARACTERÍSTICAS
MB-67				FEIXE ORIGINAL C/ 11 FOLHAS
MB-67.1		100X20	1650	PONTAS QUADRADAS DESPONTE PARALELO LISA
MB-67.2		100X20	1650	PONTAS QUADRADAS DESPONTE PARALELO C/ CANALETAS
MB-67.3		100X20	1650	PONTAS QUADRADAS DESPONTE PARALELO C/ CANALETAS
MB-67.4		100X20	1650	DESPONTE PARALELO C/ CANALETAS E VINCOS
MB-67.5		100X22	1210	PONTAS LAMINADAS CANALETADAS
MB-67.6		100X22	1070	PONTAS LAMINADAS CANALETADAS
MB-67.7		100X22	920	PONTAS LAMINADAS CANALETADAS
MB-67.8		100X22	770	PONTAS LAMINADAS CANALETADAS
MB-67.9		100X22	620	PONTAS LAMINADAS CANALETADAS
MB-67.10		100X22	470	PONTAS LAMINADAS CANALETADAS
MB-67.11		100X22	320	PONTAS QUADRADAS CALÇO

**FEIXE TRASEIRO**

**MODELOS: L-2635 / 2638 NACIONAL**

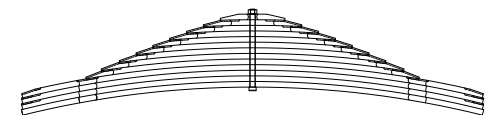

Nº ORIGINAL: 624.320.0206

ANOS: 1995/...

Nº MARCHETTI	VALOR BRUTO R\$	BITOLA	COMPR.	CARACTERÍSTICAS
MB-103				FEIXE ORIGINAL C/ 13 FOLHAS
MB-103.1		100X20	1650	PONTAS QUADRADAS DESPONTE PARALELO LISA
MB-103.2		100X20	1650	PONTAS QUADRADAS DESPONTE PARALELO C/ CANALETAS
MB-103.3		100X20	1650	PONTAS QUADRADAS DESPONTE PARALELO C/ CANALETAS
MB-103.4		100X20	1650	PONTAS LAMINADAS DESPONTE PARALELO C/ CANALETAS E VINCOS
MB-103.5		100X20	1190	PONTAS LAMINADAS CANALETADAS
MB-103.6		100X20	1080	PONTAS LAMINADAS CANALETADAS
MB-103.7		100X20	950	PONTAS LAMINADAS CANALETADAS
MB-103.8		100X20	830	PONTAS LAMINADAS CANALETADAS
MB-103.9		100X20	710	PONTAS LAMINADAS CANALETADAS
MB-103.10		100X20	590	PONTAS LAMINADAS CANALETADAS
MB-103.11		100X20	470	PONTAS LAMINADAS CANALETADAS
MB-103.12		100X20	350	PONTAS LAMINADAS CANALETADAS
MB-103.13		100X20	230	PONTAS LAMINADAS



### FEIXE DIANTEIRO MODELOS: L-2638

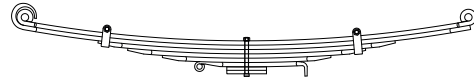

Nº ORIGINAL: 696.320.7502 / 696.320.7402

ANOS:

Nº MARCHETTI	VALOR BRUTO R\$	BITOLA	COMPR.	CARACTERÍSTICAS
MB-105				FEIXE ORIGINAL C/ 8 FOLHAS
MB-105.A				FEIXE REFORÇADO C/9 FOLHAS
MB-105.1		90X17,5	1800	OLHETES ORIGINAIS 30mm
MB-105.2		90X17,5	1800	VIRADA ORIGINAL
MB-105.2A		90X17,5	1500	PONTAS LAMINADAS REFORÇO
MB-105.3		90X17,5	1200	PONTAS LAMINADAS C/ FURO 1 LADO
MB-105.4		90X17,5	960	PONTAS LAMINADAS C/ FURO 1 LADO
MB-105.5		90X17,5	680	PONTAS LAMINADAS
MB-105.6		90X17,5	440	LADO X OLHETE 22mm, Y VIRADA
MB-105.7		90X14	160	PONTAS QUADRADAS CALÇO
MB-105.8		90X14	160	PONTAS QUADRADAS CALÇO

### FEIXE TRASEIRO MODELOS: L-2638 IMPORTADO

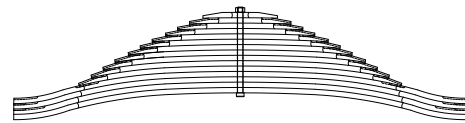

Nº ORIGINAL:

ANOS:

Nº MARCHETTI	VALOR BRUTO R\$	BITOLA	COMPR.	CARACTERÍSTICAS
MB-102				FEIXE ORIGINAL C/ 15 FOLHAS
MB-102.1		100X18	1530	PONTAS QUADRADAS DESPONTE PARALELO LISA
MB-102.2		100X18	1530	PONTAS QUADRADAS DESPONTE PARALELO C/ CANALETAS
MB-102.3		100X18	1530	PONTAS QUADRADAS DESPONTE PARALELO C/ CANALETAS
MB-102.4		100X18	1530	PONTAS LAMINADAS DESPONTE PARALELO C/ CANALETAS E VINCOS
MB-102.5		100X18	1090	PONTAS LAMINADAS CANALETADAS
MB-102.6		100X18	1000	PONTAS LAMINADAS CANALETADAS
MB-102.7		100X18	920	PONTAS LAMINADAS CANALETADAS
MB-102.8		100X18	840	PONTAS LAMINADAS CANALETADAS
MB-102.9		100X18	750	PONTAS LAMINADAS CANALETADAS
MB-102.10		100X18	670	PONTAS LAMINADAS CANALETADAS
MB-102.11		100X18	580	PONTAS LAMINADAS CANALETADAS
MB-102.12		100X18	500	PONTAS LAMINADAS CANALETADAS
MB-102.13		100X18	420	PONTAS LAMINADAS CANALETADAS
MB-102.14		100X18	340	PONTAS LAMINADAS CANALETADAS
MB-102.15		100X18	250	PONTAS LAMINADAS

### FEIXE DIANTEIRO - ADAPTAÇÃO MODELOS: AXOR 4140 / 4144



Nº ORIGINAL:

ANOS: 2005/...

Nº MARCHETTI	VALOR BRUTO R\$	BITOLA	COMPR.	CARACTERÍSTICAS
MB-136				FEIXE C/ 8 FOLHAS
MB-136A				FEIXE REFORÇADO C/ 9 FOLHAS
MB-136.1		90X15	1800	OLHETES NORMAIS 60mm
MB-136.2		90X15	1800	VIRADA 2 LADOS
MB-136.3		90X15	1800	PONTAS QUADRADAS
MB-136.3A		90X15	1650	PONTAS LAMINADAS RECORTADAS
MB-136.4		90X17,5	1500	PONTAS LAMINADAS RECORTADAS
MB-136.5		90X17,5	1200	PONTAS LAMINADAS RECORTADAS C/ FURO P/ BRAÇADEIRA LADO Y
MB-136.6		90X17,5	960	PONTAS LAMINADAS RECORTADAS C/ FURO P/ BRAÇADEIRA LADO X
MB-136.7		90X17,5	680	PONTAS LAMINADAS RECORTADAS
MB-136.8		90X17,5	440	PONTAS LAMINADAS RECORTADAS

### FEIXE TRASEIRO MODELOS: AXOR 4140 / 4144

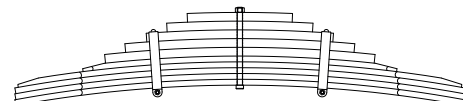

Nº ORIGINAL: 958.320.0305

ANOS: 2005/...

Nº MARCHETTI	VALOR BRUTO R\$	BITOLA	COMPR.	CARACTERÍSTICAS
MB-62				FEIXE ORIGINAL C/ 10 FOLHAS
MB-62.1		100X20	1540	PONTAS CHANFRADAS
MB-62.2		100X20	1540	PONTAS CHANFRADAS
MB-62.3		100X20	1540	PONTAS CHANFRADAS
MB-62.4		100X20	1530	PONTAS LAMINADAS / CHANFRADAS
MB-62.5		100X20	1080	PONTAS LAMINADAS / CHANFRADAS
MB-62.6		100X30	925	PONTAS QUADRADAS
MB-62.7		100X30	785	PONTAS QUADRADAS
MB-62.8		100X30	640	PONTAS QUADRADAS C/ FURO P/ BRAÇADEIRAS
MB-62.9		100X30	500	PONTAS QUADRADAS
MB-62.10		100X30	360	PONTAS QUADRADAS

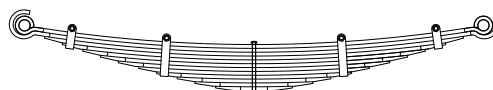
**FEIXE TRASEIRO  
MODELOS: O-364 R 11 (URBANO)**

Nº ORIGINAL: 364.320.7206

ANOS: 1979/...

Nº MARCHETTI	VALOR BRUTO R\$	BITOLA	COMPR.	CARACTERÍSTICAS
MB-589				FEIXE ORIGINAL C/ 12 FOLHAS
MB-589.1		80X15	1800	OLHETES ORIGINAIS 43mm
MB-589.2		80X15	1800	VIRADA ORIGINAL
MB-589.3		80X15	1640	PONTAS LAMINADAS
MB-589.4		80X15	1500	PONTAS LAMINADAS C/ FURO 2 LADOS
MB-589.5		80X15	1340	PONTAS LAMINADAS
MB-589.6		80X15	1200	PONTAS LAMINADAS
MB-589.7		80X15	1060	PONTAS LAMINADAS
MB-589.8		80X15	900	PONTAS LAMINADAS
MB-589.9		80X15	760	PONTAS LAMINADAS C/ FURO 2 LADOS
MB-589.10		80X15	600	PONTAS LAMINADAS
MB-589.11		80X15	460	PONTAS LAMINADAS
MB-589.12		80X15	300	PONTAS LAMINADAS

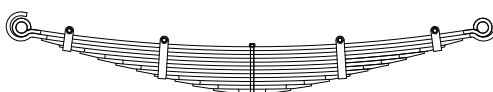
**FEIXE TRASEIRO  
MODELOS: O-364 R 12 (RODOVIÁRIO)**

Nº ORIGINAL: 364.320.71206

ANOS: 1979/...

Nº MARCHETTI	VALOR BRUTO R\$	BITOLA	COMPR.	CARACTERÍSTICAS
MB-602				FEIXE ORIGINAL C/ 12 FOLHAS
MB-602.1		80X15	1800	OLHETES ORIGINAIS 43mm
MB-602.2		80X15	1800	VIRADA ORIGINAL
MB-602.3		80X15	1640	PONTAS LAMINADAS
MB-602.4		80X15	1500	PONTAS LAMINADAS C/ FURO 2 LADOS
MB-602.5		80X15	1350	PONTAS LAMINADAS
MB-602.6		80X15	1200	PONTAS LAMINADAS
MB-602.7		80X15	1050	PONTAS LAMINADAS
MB-602.8		80X15	900	PONTAS LAMINADAS
MB-602.9		80X15	750	PONTAS LAMINADAS C/ FURO 2 LADOS
MB-602.10		80X15	600	PONTAS LAMINADAS
MB-602.11		80X15	450	PONTAS LAMINADAS
MB-602.12		80X15	300	PONTAS LAMINADAS

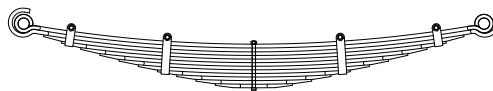
**FEIXE TRASEIRO  
MODELOS: O-364 R 13 (RODOVIÁRIO)**

Nº ORIGINAL: 364.320.7006

ANOS: 1979/...

Nº MARCHETTI	VALOR BRUTO R\$	BITOLA	COMPR.	CARACTERÍSTICAS
MB-615				FEIXE ORIGINAL C/ 12 FOLHAS
MB-615.1		80X15	1800	OLHETES ORIGINAIS 43mm
MB-615.2		80X15	1800	VIRADA ORIGINAL
MB-615.3		80X14	1640	PONTAS LAMINADAS
MB-615.4		80X14	1500	PONTAS LAMINADAS C/ FURO 2 LADOS
MB-615.5		80X14	1350	PONTAS LAMINADAS
MB-615.6		80X14	1200	PONTAS LAMINADAS
MB-615.7		80X14	1050	PONTAS LAMINADAS
MB-615.8		80X14	900	PONTAS LAMINADAS
MB-615.9		80X14	750	PONTAS LAMINADAS C/ FURO 2 LADOS
MB-615.10		80X14	600	PONTAS LAMINADAS
MB-615.11		80X14	450	PONTAS LAMINADAS
MB-615.12		80X14	300	PONTAS LAMINADAS

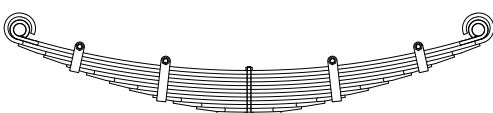
**FEIXE TRASEIRO  
MODELOS: O-352**

Nº ORIGINAL: 044.320.0508

ANOS: 1973/...

Nº MARCHETTI	VALOR BRUTO R\$	BITOLA	COMPR.	CARACTERÍSTICAS
MB-490				FEIXE ORIGINAL C/ 11 FOLHAS
MB-490.A				FEIXE REFORÇADO C/ 12 FOLHAS
MB-490.1		80X13	1600	OLHETES ORIGINAIS 43mm
MB-490.2		80X13	1600	VIRADA ORIGINAL
MB-490.2A		80X13	1600	PONTAS LAMINADAS REFORÇO
MB-490.3		80X13	1420	PONTAS LAMINADAS
MB-490.4		80X13	1260	PONTAS LAMINADAS C/ FURO 2 LADOS
MB-490.5		80X13	1120	PONTAS LAMINADAS
MB-490.6		80X13	960	PONTAS LAMINADAS
MB-490.7		80X13	820	PONTAS LAMINADAS
MB-490.8		80X13	660	PONTAS LAMINADAS C/ FURO 2 LADOS
MB-490.9		80X13	520	PONTAS LAMINADAS
MB-490.10		80X13	360	PONTAS LAMINADAS
MB-490.11		80X13	220	PONTAS LAMINADAS





### FEIXE TRASEIRO

#### MODELOS: OH-355 / O-362

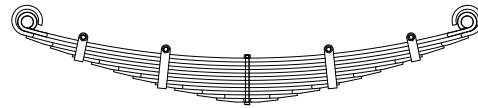

Nº ORIGINAL: 344.320.0306

ANOS: 1974 à 1979

Nº MARCHETTI	VALOR BRUTO R\$	BITOLA	COMPR.	CARACTERÍSTICAS
MB-502				FEIXE ORIGINAL C/ 11 FOLHAS
MB-502.A				FEIXE REFORÇADO C/ 12 FOLHAS
MB-502.1		80X14	1600	OLHETES ORIGINAIS 43mm
MB-502.2		80X14	1600	VIRADA ORIGINAL
MB-502.2A		80X13	1600	PONTAS LAMINADAS REFORÇO
MB-502.3		80X13	1420	PONTAS LAMINADAS
MB-502.4		80X13	1260	PONTAS LAMINADAS C/ FURO 2 LADOS
MB-502.5		80X13	1120	PONTAS LAMINADAS
MB-502.6		80X13	960	PONTAS LAMINADAS
MB-502.7		80X13	820	PONTAS LAMINADAS
MB-502.8		80X13	660	PONTAS LAMINADAS C/ FURO 2 LADOS
MB-502.9		80X13	520	PONTAS LAMINADAS
MB-502.10		80X13	360	PONTAS LAMINADAS
MB-502.11		80X13	220	PONTAS LAMINADAS

### FEIXE DIANTEIRO

#### MODELOS: OF OH-1313 / OH-1316

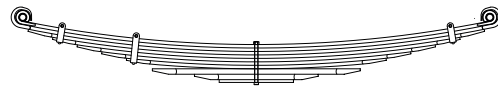

Nº ORIGINAL: 352.320.1902

ANOS: 1971/...

Nº MARCHETTI	VALOR BRUTO R\$	BITOLA	COMPR.	CARACTERÍSTICAS
MB-384				FEIXE ORIGINAL C/ 9 FOLHAS
MB-384.A				FEIXE REFORÇADO C/ 10 FOLHAS
MB-384.1		70X14	1900	OLHETES ORIGINAIS 30mm
MB-384.2		70X14	1900	VIRADA ORIGINAL
MB-384.2A		70X14	1850	PONTAS LAMINADAS REFORÇO
MB-384.3		70X14	1650	PONTAS LAMINADAS C/ FURO 2 LADOS
MB-384.4		70X14	1450	PONTAS LAMINADAS
MB-384.5		70X14	1250	PONTAS LAMINADAS
MB-384.6		70X14	1050	PONTAS LAMINADAS C/ FURO 1 LADO
MB-384.7		70X22	840	PONTAS LAMINADAS RETA
MB-384.8		70X22	500	PONTAS LAMINADAS RETA
MB-384.9		70X11	300	PONTAS QUADRADAS CALÇO

### FEIXE TRASEIRO

#### MODELOS: OF-1313 (MOTOR DIANT.)

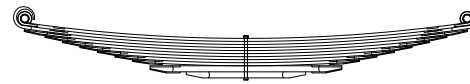

Nº ORIGINAL: 352.320.0406

ANOS: 1971/...

Nº MARCHETTI	VALOR BRUTO R\$	BITOLA	COMPR.	CARACTERÍSTICAS
MB-394				FEIXE ORIGINAL C/ 10 FOLHAS
MB-394.A				FEIXE REFORÇADO C/ 11 FOLHAS
MB-394.1		80X13	1900	OLHETES ORIGINAIS 35mm C/ VINCOS
MB-394.2		80X13	1900	VIRADA ORIGINAL C/ VINCOS
MB-394.2A		80X13	1900	PONTAS LAMINADAS C/ CANALETAS REFORÇO
MB-394.3		80X13	1720	PONTAS LAMINADAS C/ CANALETAS FURO 2 LADOS
MB-394.4		80X13	1570	PONTAS LAMINADAS C/ CANALETAS
MB-394.5		80X13	1420	PONTAS LAMINADAS C/ CANALETAS
MB-394.6		80X13	1270	PONTAS LAMINADAS C/ CANALETAS
MB-394.7		80X13	1120	PONTAS LAMINADAS C/ CANALETAS
MB-394.8		80X13	970	PONTAS LAMINADAS C/ CANALETAS
MB-394.9		80X26	820	PONTAS LAMINADAS C/ CANALETAS RETA
MB-394.10		80X26	510	PONTAS LAMINADAS RETA

### FEIXE TRASEIRO

#### MODELOS: OH-1313 / OH-1316 (MOTOR TRAS.)

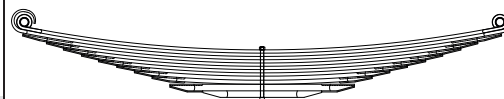

Nº ORIGINAL:

ANOS: 1971/...

Nº MARCHETTI	VALOR BRUTO R\$	BITOLA	COMPR.	CARACTERÍSTICAS
MB-405				FEIXE ORIGINAL C/ 11 FOLHAS
MB-405.A				FEIXE REFORÇADO C/ 12 FOLHAS
MB-405.1		80X13	1900	OLHETES ORIGINAIS 35mm
MB-405.2		80X13	1900	VIRADA ORIGINAL
MB-405.2A		80X13	1900	PONTAS LAMINADAS C/ VINCO REFORÇO
MB-405.3		80X13	1710	PONTAS LAMINADAS C/ CANALETAS FURO 2 LADOS
MB-405.4		80X13	1570	PONTAS LAMINADAS C/ CANALETAS
MB-405.5		80X13	1430	PONTAS LAMINADAS C/ CANALETAS
MB-405.6		80X13	1290	PONTAS LAMINADAS C/ CANALETAS
MB-405.7		80X13	1150	PONTAS LAMINADAS C/ CANALETAS
MB-405.8		80X16	1010	PONTAS LAMINADAS C/ CANALETAS
MB-405.9		80X16	870	PONTAS LAMINADAS C/ CANALETAS
MB-405.10		80X26	730	PONTAS LAMINADAS C/ CANALETAS RETA
MB-405.11		80X26	470	PONTAS LAMINADAS RETA

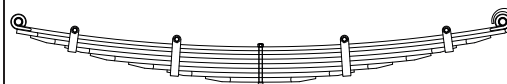
**FEIXE DIANTEIRO  
MODELOS: OH-1420**

Nº ORIGINAL: 382-320.7502

ANOS: 1995/...

Nº MARCHETTI	VALOR BRUTO R\$	BITOLA	COMPR.	CARACTERÍSTICAS
MB-118				FEIXE ORIGINAL C/ 7 FOLHAS
MB-118.A				FEIXE REFORÇADO C/ 8 FOLHAS
MB-118.1		70X15	1900	OLHETES ORIGINAIS 30mm
MB-118.2		70X15	1900	VIRADA ORIGINAL
MB-118.2A		70X18	1800	PONTAS LAMINADAS REFORÇO
MB-118.3		70X18	1530	PONTAS LAMINADAS C/ FURO 2 LADOS
MB-118.4		70X18	1330	PONTAS LAMINADAS
MB-118.5		70X18	1030	PONTAS LAMINADAS
MB-118.6		70X18	730	PONTAS LAMINADAS C/ FURO 2 LADOS
MB-118.7		70X18	430	PONTAS LAMINADAS

**FEIXE TRASEIRO  
MODELOS: OH-1420**

Nº ORIGINAL: 382-320.7406

ANOS: 1995/...

Nº MARCHETTI	VALOR BRUTO R\$	BITOLA	COMPR.	CARACTERÍSTICAS
MB-119				FEIXE ORIGINAL C/ 9 FOLHAS
MB-119.A				FEIXE REFORÇADO C/ 10 FOLHAS
MB-119.1		80X16	1900	OLHETES ORIGINAIS 35mm C/ VINCOS
MB-119.2		80X16	1900	VIRADA ORIGINAL C/ VINCOS
MB-119.2A		80X18	1900	PONTAS LAMINADAS CANALETADAS
MB-119.3		80X18	1700	PONTAS LAMINADAS CANALETADAS
MB-119.4		80X18	1520	PONTAS LAMINADAS CANALETADAS
MB-119.5		80X18	1330	PONTAS LAMINADAS CANALETADAS
MB-119.6		80X18	1140	PONTAS LAMINADAS CANALETADAS
MB-119.7		80X18	940	PONTAS LAMINADAS CANALETADAS
MB-119.8		80X18	720	PONTAS LAMINADAS CANALETADAS
MB-119.9		80X18	460	PONTAS LAMINADAS CANALETADAS

**FEIXE TRASEIRO  
MODELOS: O-370 / O-371**

Nº ORIGINAL: 364.320.7606

ANOS: 1983/...

Nº MARCHETTI	VALOR BRUTO R\$	BITOLA	COMPR.	CARACTERÍSTICAS
MB-950				FEIXE ORIGINAL C/ 13 FOLHAS
MB-950.1		100X12	1800	OLHETES ORIGINAIS 52mm
MB-950.2		100X12	1800	VIRADA ORIGINAL
MB-950.3		100X12	1650	PONTAS LAMINADAS
MB-950.4		100X12	1540	PONTAS LAMINADAS
MB-950.5		100X12	1410	PONTAS LAMINADAS
MB-950.6		100X12	1280	PONTAS LAMINADAS
MB-950.7		100X12	1150	PONTAS LAMINADAS C/ FURO 2 LADOS
MB-950.8		100X12	1020	PONTAS LAMINADAS
MB-950.9		100X12	890	PONTAS LAMINADAS
MB-950.10		100X12	760	PONTAS LAMINADAS C/ FURO 2 LADOS
MB-950.11		100X12	630	PONTAS LAMINADAS
MB-950.12		100X12	500	PONTAS LAMINADAS
MB-950.13		100X12	370	PONTAS LAMINADAS

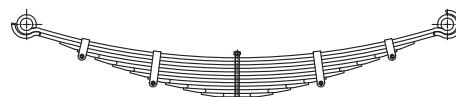
**FEIXE TRASEIRO  
MODELOS: ÔNIBUS O-371 UL / O-400**

Nº ORIGINAL: 364.320.8406

ANOS: 1991/...

Nº MARCHETTI	VALOR BRUTO R\$	BITOLA	COMPR.	CARACTERÍSTICAS
MB-12				FEIXE ORIGINAL C/ 11 FOLHAS
MB-12.1		100X15	1800	OLHETES ORIGINAIS BERLIN 52mm
MB-12.2		100X15	1800	VIRADA LADO X MEIA-VIRADA LADO Y
MB-12.3		100X15	1650	PONTAS LAMINADAS RECORTADAS
MB-12.4		100X15	1640	PONTAS LAMINADAS RECORTADAS C/ FURO 2 LADOS P/ BRAÇADEIRAS
MB-12.5		100X15	1410	PONTAS LAMINADAS RECORTADAS
MB-12.6		100X15	1280	PONTAS LAMINADAS RECORTADAS
MB-12.7		100X15	1150	PONTAS LAMINADAS RECORTADAS
MB-12.8		100X15	1020	PONTAS LAMINADAS RECORTADAS C/ FURO 2 LADOS P/ BRAÇADEIRAS
MB-12.9		100X15	890	PONTAS LAMINADAS RECORTADAS
MB-12.10		100X15	760	PONTAS LAMINADAS RECORTADAS
MB-12.11		100X15	330	PONTAS LAMINADAS RECORTADAS



# MERCEDES BENZ ÔNIBUS



## MOLAS MARCHETTI

CONCEITO DE QUALIDADE E SEGURANÇA

### FEIXE DIANTEIRO

#### MODELOS: OF-1313 / 1315 / 1316 / 1318

Nº ORIGINAL: 384.320.7102

ANOS: 1991 à 07/1992

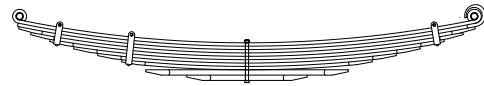

Nº MARCHETTI	VALOR BRUTO R\$	BITOLA	COMPR.	CARACTERÍSTICAS
MB-68				FEIXE ORIGINAL C/ 9 FOLHAS
MB-68.A				FEIXE REFORÇADO C/ 10 FOLHAS
MB-68.1		70X14	1900	OLHETES ORIGINAIS 30mm
MB-68.2		70X14	1900	VIRADA ORIGINAL
MB-68.2A		70X14	1900	PONTAS LAMINADAS REFORÇO
MB-68.3		70X14	1800	PONTAS LAMINADAS
MB-68.4		70X14	1640	PONTAS LAMINADAS C/ FURO 2 LADOS
MB-68.5		70X14	1440	PONTAS LAMINADAS
MB-68.6		70X14	1240	PONTAS LAMINADAS
MB-68.7		70X14	1040	PONTAS LAMINADAS C/ FURO 1 LADO
MB-68.8		70X22	840	PONTAS LAMINADAS RETA
MB-68.9		70X22	500	PONTAS LAMINADAS RETA

### FEIXE TRASEIRO

#### MODELOS: OF-1313 / 1315 / 1316 / 1318

Nº ORIGINAL: 384.320.7006

ANOS: 1991 à 07/1992

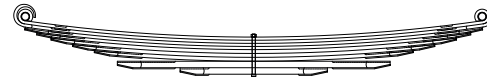

Nº MARCHETTI	VALOR BRUTO R\$	BITOLA	COMPR.	CARACTERÍSTICAS
MB-69				FEIXE ORIGINAL C/ 8 FOLHAS
MB-69.A				FEIXE REFORÇADO C/ 9 FOLHAS
MB-69.1		80X13	1900	OLHETES ORIGINAIS 35mm C/ VINCOS
MB-69.2		80X13	1900	VIRADA ORIGINAL C/ VINCOS
MB-69.2A		80X13	1900	PONTAS LAMINADAS C/ CANALETAS REFORÇO
MB-69.3		80X13	1800	PONTAS LAMINADAS C/ CANALETAS
MB-69.4		80X16	1680	PONTAS LAMINADAS C/ CANALETAS
MB-69.5		80X16	1500	PONTAS LAMINADAS C/ CANALETAS
MB-69.6		80X16	1320	PONTAS LAMINADAS C/ CANALETAS
MB-69.7		80X27	1130	PONTAS LAMINADAS C/ CANALETAS RETA
MB-69.8		80X27	610	PONTAS LAMINADAS RETA

### FEIXE DIANTEIRO

#### MODELOS: OF-1315 / 1318

Nº ORIGINAL: 384.320.7302

ANOS: MÊS 10/1992

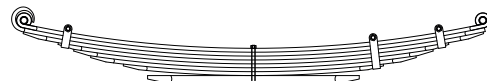

Nº MARCHETTI	VALOR BRUTO R\$	BITOLA	COMPR.	CARACTERÍSTICAS
MB-70				FEIXE ORIGINAL C/ 6 FOLHAS
MB-70.A				FEIXE REFORÇADO C/ 7 FOLHAS
MB-70.B				FEIXE REFORÇADO C/ 8 FOLHAS
MB-70.1		70X16	1900	OLHETES ORIGINAIS 30mm
MB-70.2		70X16	1900	VIRADA ORIGINAL
MB-70.2A		70X16	1900	PONTAS LAMINADAS REFORÇO
MB-70.3		70X16	1610	PONTAS LAMINADAS C/ FURO 2 LADOS
MB-70.3B		70X16	1480	PONTAS LAMINADAS REFORÇO
MB-70.4		70X16	1340	PONTAS LAMINADAS
MB-70.5		70X16	1070	PONTAS LAMINADAS C/ FURO 1 LADO
MB-70.6		70X28	870	PONTAS LAMINADAS RETA

### FEIXE TRASEIRO

#### MODELOS: OF-1315 / 1318

Nº ORIGINAL: 384.320.7406

ANOS: MÊS 10/1992



Nº MARCHETTI	VALOR BRUTO R\$	BITOLA	COMPR.	CARACTERÍSTICAS
MB-71				FEIXE ORIGINAL C/ 6 FOLHAS
MB-71.A				FEIXE REFORÇADO C/ 7 FOLHAS
MB-71.1		80X16	1900	OLHETES ORIGINAIS 35mm C/ VINCOS
MB-71.2		80X16	1900	VIRADA ORIGINAL C/ VINCOS
MB-71.2A		80X16	1900	LÂMINAS C/ CANALETAS REFORÇO
MB-71.3		80X16	1580	PONTAS LAMINADAS C/ CANALETAS
MB-71.4		80X16	1360	PONTAS LAMINADAS C/ CANALETAS
MB-71.5		80X27	1130	PONTAS LAMINADAS C/ CANALETAS RETA
MB-71.6		80X27	650	PONTAS LAMINADAS C/ CANALETAS RETA

**FEIXE DIANTEIRO  
MODELOS: OF-1315 / 1318**

Nº ORIGINAL: 384.320.7802

ANOS: MÊS 11/1994...



Nº MARCHETTI	VALOR BRUTO R\$	BITOLA	COMPR.	CARACTERÍSTICAS
MB-100				FEIXE ORIGINAL C/ 8 FOLHAS
MB-100.1		70X16	1900	OLHETES ORIGINAIS 30mm
MB-100.2		70X16	1900	VIRADA ORIGINAL
MB-100.3		70X16	1930	PONTAS LAMINADAS
MB-100.4		70X16	1690	PONTAS LAMINADAS C/ FURO 2 LADOS
MB-100.5		70X16	1500	PONTAS LAMINADAS
MB-100.6		70X16	1270	PONTAS LAMINADAS
MB-100.7		70X16	980	PONTAS LAMINADAS C/ FURO 1 LADO
MB-100.8		70X16	620	PONTAS LAMINADAS

**FEIXE TRASEIRO  
MODELOS: OF-1315 / 1318**

Nº ORIGINAL: 384.320.7906

ANOS: 1995/...



Nº MARCHETTI	VALOR BRUTO R\$	BITOLA	COMPR.	CARACTERÍSTICAS
MB-101				FEIXE ORIGINAL C/ 10 FOLHAS
MB-101.1		80X16	1900	OLHETES ORIGINAIS 35mm C/ VINCOS
MB-101.2		80X16	1900	VIRADA ORIGINAL C/ VINCOS
MB-101.3		80X16	1740	PONTAS LAMINADAS C/ CANALETAS
MB-101.4		80X16	1590	PONTAS LAMINADAS C/ CANALETAS
MB-101.5		80X16	1430	PONTAS LAMINADAS C/ CANALETAS
MB-101.6		80X16	1270	PONTAS LAMINADAS C/ CANALETAS
MB-101.7		80X16	1120	PONTAS LAMINADAS C/ CANALETAS
MB-101.8		80X30	960	PONTAS LAMINADAS C/ CANALETAS
MB-101.9		80X30	760	PONTAS LAMINADAS C/ CANALETAS
MB-101.10		80X30	160	PONTAS QUADRADAS

**FEIXE DIANTEIRO  
MODELOS: OF-1417 / OF-1418**

Nº ORIGINAL: 384.320.8102

ANOS: 1999/...

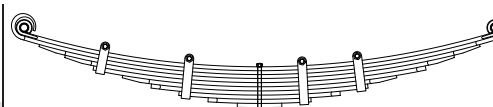

Nº MARCHETTI	VALOR BRUTO R\$	BITOLA	COMPR.	CARACTERÍSTICAS
MB-116				FEIXE ORIGINAL C/ 9 FOLHAS
MB-116.A				FEIXE REFORÇADO C/ 10 FOLHAS
MB-116.1		70X14	1720	OLHETES ORIGINAIS 30mm
MB-116.2		70X14	1720	VIRADA ORIGINAL
MB-116.2A		70X14	1600	PONTAS LAMINADAS REFORÇO
MB-116.3		70X15	1410	PONTAS LAMINADAS
MB-116.4		70X15	1200	PONTAS CHANFRADAS C/ FURO 1 LADO
MB-116.5		70X15	990	PONTAS LAMINADAS
MB-116.6		70X15	780	PONTAS CHANFRADAS C/ FURO 1 LADO
MB-116.7		70X15	580	PONTAS CHANFRADAS C/ FURO 1 LADO
MB-116.8		70X15	370	PONTAS CHANFRADAS C/ FURO 1 LADO
MB-116.9		70X15	160	PONTAS QUADRADAS CALÇO

**FEIXE DIANTEIRO  
MODELOS: OF-1417**

Nº ORIGINAL: 384.320.810

ANOS: 1999/...

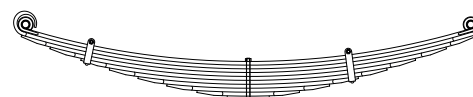

Nº MARCHETTI	VALOR BRUTO R\$	BITOLA	COMPR.	CARACTERÍSTICAS
MB-140				FEIXE ORIGINAL C/ 9 FOLHAS
MB-140.A				FEIXE REFORÇADO C/ 10 FOLHAS
MB-140.1		70X14	1720	OLHETES ORIGINAIS 30mm
MB-140.2		70X14	1750	VIRADA LADO X DESP. PARALELO LADO Y
MB-140.2A		70X14	1750	PONTAS LAMINADAS RECORTADAS REFORÇO
MB-140.3		70X15	1520	PONTAS LAMINADAS RECORTADAS
MB-140.4		70X15	1280	PONTAS LAMINADAS RECORTADAS C/ FURO P/ BRAÇADEIRAS LADO X
MB-140.5		70X15	1020	PONTAS LAMINADAS RECORTADAS
MB-140.6		70X15	840	PONTAS LAMINADAS RECORTADAS C/ FURO P/ BRAÇADEIRAS LADO Y
MB-140.7		70X15	620	PONTAS LAMINADAS RECORTADAS
MB-140.8		70X15	390	PONTAS LAMINADAS RECORTADAS
MB-140.9		70X15	160	PONTAS QUADRADAS CALÇO



### FEIXE TRASEIRO MODELOS: OF-1417

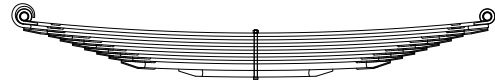

Nº ORIGINAL: 384.320.8306

ANOS: 1999/...

Nº MARCHETTI	VALOR BRUTO R\$	BITOLA	COMPR.	CARACTERÍSTICAS
MB-117				FEIXE ORIGINAL C/ 10 FOLHAS
MB-117.A				FEIXE REFORÇADO C/ 11 FOLHAS
MB-117.1		80X14	1900	OLHETES ORIGINAIS 35mm C/ VINCOS
MB-117.2		80X14	1900	VIRADA ORIGINAL C/ VINCOS
MB-117.2A		80X14	1900	PONTAS LAMINADAS C/ CANALETAS REFORÇO
MB-117.3		80X14	1700	PONTAS LAMINADAS C/ CANALETAS
MB-117.4		80X14	1600	PONTAS LAMINADAS C/ CANALETAS
MB-117.5		80X14	1500	PONTAS LAMINADAS C/ CANALETAS
MB-117.6		80X14	1400	PONTAS LAMINADAS C/ CANALETAS
MB-117.7		80X14	1300	PONTAS LAMINADAS C/ CANALETAS
MB-117.8		80X14	1200	PONTAS LAMINADAS C/ CANALETAS
MB-117.9		80X27	1100	PONTAS LAMINADAS C/ CANALETAS
MB-117.10		80X27	630	PONTAS LAMINADAS

### FEIXE DIANTEIRO MODELOS: OF-1618 / 1621

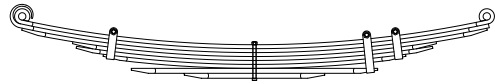

Nº ORIGINAL: 384.320.7402

ANOS: 1992/...

Nº MARCHETTI	VALOR BRUTO R\$	BITOLA	COMPR.	CARACTERÍSTICAS
MB-72				FEIXE ORIGINAL C/ 6 FOLHAS
MB-72.A				FEIXE REFORÇADO C/ 7 FOLHAS
MB-72.B				FEIXE REFORÇADO C/ 8 FOLHAS
MB-72.1		80X16	1900	OLHETES ORIGINAIS 30mm
MB-72.2		80X16	1900	VIRADA ORIGINAL
MB-72.2A		80X16	1900	PONTAS LAMINADAS REFORÇO
MB-72.2B		80X16	1480	PONTAS LAMINADAS REFORÇO
MB-72.3		80X16	1450	PONTAS LAMINADAS C/ FURO 2 LADOS
MB-72.4		80X16	1230	PONTAS LAMINADAS
MB-72.5		80X20	1000	PONTAS LAMINADAS C/ FURO 1 LADO RETA
MB-72.6		80X20	570	PONTAS LAMINADAS RETA

### FEIXE TRASEIRO MODELOS: OF-1618 / 1621 / 1721 97/98

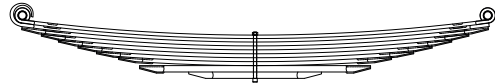

Nº ORIGINAL: 384.320.7306

ANOS: 1992/...

Nº MARCHETTI	VALOR BRUTO R\$	BITOLA	COMPR.	CARACTERÍSTICAS
MB-73				FEIXE ORIGINAL C/ 9 FOLHAS
MB-73.A				FEIXE REFORÇADO C/ 10 FOLHAS
MB-73.1		80X14	1900	OLHETES ORIGINAIS 35mm C/ VINCOS
MB-73.2		80X14	1900	VIRADA ORIGINAL C/ VINCOS
MB-73.2A		80X16	1900	PONTAS LAMINADAS C/ CANALETAS REFORÇO
MB-73.3		80X16	1740	PONTAS LAMINADAS C/ CANALETAS
MB-73.4		80X16	1600	PONTAS LAMINADAS C/ CANALETAS
MB-73.5		80X16	1440	PONTAS LAMINADAS C/ CANALETAS
MB-73.6		80X16	1290	PONTAS LAMINADAS C/ CANALETAS
MB-73.7		80X16	1110	PONTAS LAMINADAS C/ CANALETAS
MB-73.8		80X26	940	PONTAS LAMINADAS C/ CANALETAS RETA
MB-73.9		80X26	540	PONTAS LAMINADAS RETA

### FEIXE DIANTEIRO MODELOS: OF-1620



Nº ORIGINAL: 384.320.7702

ANOS: 1994/...

Nº MARCHETTI	VALOR BRUTO R\$	BITOLA	COMPR.	CARACTERÍSTICAS
MB-78				FEIXE ORIGINAL C/ 8 FOLHAS
MB-78.A				FEIXE REFORÇADO C/ 9 FOLHAS
MB-78.1		80X16	1900	OLHETES ORIGINAIS 30mm
MB-78.2		80X16	1900	VIRADA ORIGINAL
MB-78.3		80X16	1900	PONTAS LAMINADAS
MB-78.3A		80X16	1720	PONTAS LAMINADAS REFORÇO
MB-78.4		80X16	1530	PONTAS LAMINADAS C/ FURO 1 LADO
MB-78.5		80X16	1240	PONTAS LAMINADAS C/ FURO 1 LADO
MB-78.6		80X16	950	PONTAS LAMINADAS
MB-78.7		80X16	670	PONTAS LAMINADAS
MB-78.8		80X16	380	PONTAS LAMINADAS

**FEIXE TRASEIRO  
MODELOS: OF-1620**

Nº ORIGINAL: 384.320.7706

ANOS: 1994/...

Nº MARCHETTI	VALOR BRUTO R\$	BITOLA	COMPR.	CARACTERÍSTICAS
MB-79				FEIXE ORIGINAL C/ 11 FOLHAS
MB-79.A				FEIXE REFORÇADO C/ 12 FOLHAS
MB-79.1		80X14	1900	OLHETES ORIGINAIS 35mm C/ VINCOS
MB-79.2		80X14	1900	VIRADA ORIGINAL C/ VINCOS
MB-79.2A		80X16	1900	PONTAS CHANFRADAS C/ CANALETAS REFORÇO
MB-79.3		80X16	1740	PONTAS CHANFRADAS C/ CANALETAS
MB-79.4		80X16	1600	PONTAS CHANFRADAS C/ CANALETAS
MB-79.5		80X16	1450	PONTAS CHANFRADAS C/ CANALETAS
MB-79.6		80X16	1290	PONTAS CHANFRADAS C/ CANALETAS
MB-79.7		80X16	1120	PONTAS CHANFRADAS C/ CANALETAS
MB-79.8		80X26	940	PONTAS CHANFRADAS C/ CANALETAS RETA
MB-79.9		80X26	550	PONTAS CHANFRADAS C/ CANALETAS RETA
MB-79.10		80X12	160	PONTAS QUADRADAS CALÇO
MB-79.11		80X12	160	PONTAS QUADRADAS CALÇO

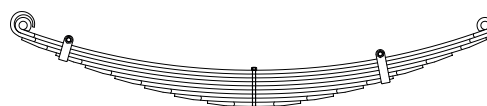
**FEIXE DIANTEIRO  
MODELOS: OF-1721 (1ª e 2ª SÉRIES)**

Nº ORIGINAL: 384.320.8002 / 384.320.8202

ANOS: 1997/...

Nº MARCHETTI	VALOR BRUTO R\$	BITOLA	COMPR.	CARACTERÍSTICAS
MB-106				FEIXE ORIGINAL C/ 8 FOLHAS
MB-106.A				FEIXE REFORÇADO C/ 9 FOLHAS
MB-106.1		80X14	1720	OLHETES ORIGINAIS 30mm
MB-106.2		80X14	1720	VIRADA ORIGINAL
MB-106.2A		80X14	1720	PONTAS LAMINADAS REFORÇO
MB-106.3		80X15	1460	PONTAS LAMINADAS C/ FURO 1 LADO
MB-106.4		80X15	1240	PONTAS LAMINADAS
MB-106.5		80X15	1000	PONTAS LAMINADAS C/ FURO 1 LADO
MB-106.6		80X15	780	PONTAS LAMINADAS
MB-106.7		80X15	560	PONTAS LAMINADAS
MB-106.8		80X15	340	PONTAS LAMINADAS

**FEIXE TRASEIRO  
MODELOS: OF-1721 (2ª SÉRIE)**

Nº ORIGINAL: 384.320.8506

ANOS: 1999/...

Nº MARCHETTI	VALOR BRUTO R\$	BITOLA	COMPR.	CARACTERÍSTICAS
MB-107				FEIXE ORIGINAL C/ 11 FOLHAS
MB-107.A				FEIXE REFORÇADO C/ 12 FOLHAS
MB-107.1		80X15	1900	OLHETES ORIGINAIS 35mm C/ VINCOS
MB-107.2		80X15	1900	VIRADA ORIGINAL C/ VINCOS
MB-107.3		80X15	1900	PONTAS LAMINADAS C/ CANALETAS
MB-107.3A		80X16	1740	PONTAS LAMINADAS C/ CANALETAS REFORÇO
MB-107.4		80X16	1560	PONTAS LAMINADAS C/ CANALETAS
MB-107.5		80X16	1420	PONTAS LAMINADAS C/ CANALETAS
MB-107.6		80X16	1270	PONTAS LAMINADAS C/ CANALETAS
MB-107.7		80X16	1120	PONTAS LAMINADAS C/ CANALETAS
MB-107.8		80X16	930	PONTAS LAMINADAS C/ CANALETAS
MB-107.9		80X24	830	PONTAS LAMINADAS C/ CANALETAS RETA
MB-107.10		80X24	610	PONTAS LAMINADAS RETA
MB-107.11		80X24	440	PONTAS LAMINADAS RETA

**FEIXE AUXILIAR  
MODELOS: TRAÇÃO CHASSI OF 1722**

Nº ORIGINAL: 210.800.010

ANOS:

Nº MARCHETTI	VALOR BRUTO R\$	BITOLA	COMPR.	CARACTERÍSTICAS
MB-31				FEIXE ORIGINAL C/ 4 FOLHAS
MB-31.1		80X16	1900	OLHETES ORIGINAIS 53mm / 60mm
MB-31.2		80X16	1900	VIRADA LADO X DESP. PARALELO LADO Y
MB-31.3		80X16	1680	PONTAS LAMINADAS
MB-31.4		80X16	1230	PONTAS LAMINADAS



### FEIXE DIANTEIRO MODELOS: LPO-1113

Nº ORIGINAL: 344.320.0502/0202

ANOS: 1969/...

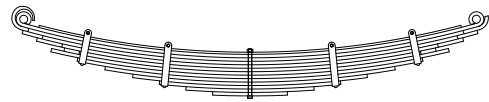

Nº MARCHETTI	VALOR BRUTO R\$	BITOLA	COMPR.	CARACTERÍSTICAS
MB-198				FEIXE ORIGINAL C/ 9 FOLHAS
MB-198.A				FEIXE REFORÇADO C/ 10 FOLHAS
MB-198.B				FEIXE REFORÇADO C/ 11 FOLHAS
MB-198.C				FEIXE REFORÇADO C/ 12 FOLHAS
MB-198.1		70X13	1720	OLHETES ORIGINAIS 30mm
MB-198.2		70X13	1720	VIRADA ORIGINAL
MB-198.2A		70X13	1720	PONTAS CHANFRADAS REFORÇO
MB-198.2B		70X13	1610	PONTAS CHANFRADAS REFORÇO
MB-198.2C		70X13	1400	PONTAS QUADRADAS REFORÇO
MB-198.3		70X13	1500	PONTAS QUADRADAS
MB-198.4		70X13	1300	PONTAS QUADRADAS C/ FURO 2 LADOS
MB-198.5		70X13	1090	PONTAS QUADRADAS
MB-198.6		70X13	880	PONTAS QUADRADAS
MB-198.7		70X13	680	PONTAS QUADRADAS C/ FURO 2 LADOS
MB-198.8		70X13	480	PONTAS QUADRADAS
MB-198.9		70X13	280	PONTAS QUADRADAS
MB-198.9A		70X8	1600	PONTAS QUADRADAS SOBRE MESTRE

### FEIXE TRASEIRO MODELOS: LPO-1113

Nº ORIGINAL: 344.320.0408

ANOS: 1969/...

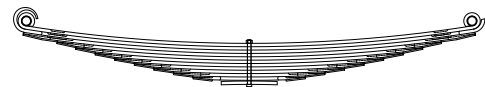

Nº MARCHETTI	VALOR BRUTO R\$	BITOLA	COMPR.	CARACTERÍSTICAS
MB-183				FEIXE ORIGINAL C/ 12 FOLHAS
MB-183.A				FEIXE REFORÇADO C/ 13 FOLHAS
MB-183.1		80X12	1600	OLHETES ORIGINAIS 35mm C/ VINCOS
MB-183.2		80X12	1600	VIRADA ORIGINAL C/ VINCOS
MB-183.2A		80X12	1600	PONTAS LAMINADAS C/ CANALETAS REFORÇO
MB-183.3		80X12	1490	PONTAS LAMINADAS C/ CANALETAS
MB-183.4		80X12	1370	PONTAS LAMINADAS C/ CANALETAS
MB-183.5		80X12	1240	PONTAS LAMINADAS C/ CANALETAS
MB-183.6		80X12	1100	PONTAS LAMINADAS C/ CANALETAS
MB-183.7		80X12	960	PONTAS LAMINADAS C/ CANALETAS
MB-183.8		80X12	820	PONTAS LAMINADAS C/ CANALETAS
MB-183.9		80X12	680	PONTAS LAMINADAS C/ CANALETAS
MB-183.10		80X12	540	PONTAS LAMINADAS C/ CANALETAS
MB-183.11		80X12	400	PONTAS LAMINADAS C/ CANALETAS
MB-183.12		80X12	200	PONTAS QUADRADAS CALÇO

### FEIXE DIANTEIRO MODELOS: LO-812

Nº ORIGINAL: 688.320.7202

ANOS: 1988/...

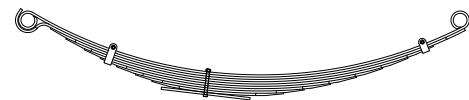

Nº MARCHETTI	VALOR BRUTO R\$	BITOLA	COMPR.	CARACTERÍSTICAS
MB-16				FEIXE ORIGINAL C/ 10 FOLHAS
MB-16.1		70X8	1550	OLHETES ORIGINAIS 48mm
MB-16.2		70X8	1550	VIRADA ORIGINAL
MB-16.3		70X8	1360	PONTAS LAMINADAS C/ FURO 1 LADO
MB-16.4		70X8	1210	PONTAS LAMINADAS
MB-16.5		70X8	1050	PONTAS LAMINADAS
MB-16.6		70X8	900	PONTAS LAMINADAS C/ FURO 1 LADO
MB-16.7		70X8	750	PONTAS LAMINADAS
MB-16.8		70X8	590	PONTAS LAMINADAS
MB-16.9		70X8	460	PONTAS LAMINADAS
MB-16.10		70X8	310	PONTAS QUADRADAS CALÇO

### FEIXE TRASEIRO MODELOS: LO-812

Nº ORIGINAL: 688.320.0306

ANOS: 1988/...

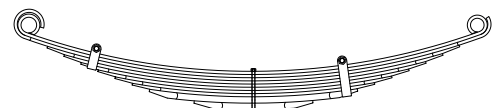

Nº MARCHETTI	VALOR BRUTO R\$	BITOLA	COMPR.	CARACTERÍSTICAS
MB-17				FEIXE ORIGINAL C/ 10 FOLHAS
MB-17.1		70X11	1583	OLHETES ORIGINAIS 47/54mm
MB-17.2		70X11	1583	VIRADA ORIGINAL
MB-17.3		70X11	1440	PONTAS LAMINADAS
MB-17.4		70X11	1320	PONTAS LAMINADAS
MB-17.5		70X11	1200	PONTAS LAMINADAS C/ FURO 1 LADO
MB-17.6		70X11	1080	PONTAS LAMINADAS
MB-17.7		70X11	960	PONTAS LAMINADAS
MB-17.8		70X11	840	PONTAS LAMINADAS
MB-17.9		70X22	720	PONTAS LAMINADAS C/ FURO 1 LADO
MB-17.10		70X22	410	PONTAS LAMINADAS

**FEIXE TRASEIRO**
**MODELOS: MICRO ÔNIBUS LO-814 / 914**

Nº ORIGINAL: 688.320.8006

ANOS:

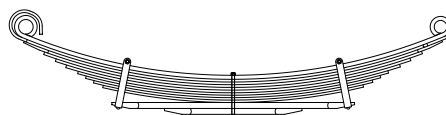

Nº MARCHETTI	VALOR BRUTO R\$	BITOLA	COMPR.	CARACTERÍSTICAS
MB-126				FEIXE ORIGINAL C/ 11 FOLHAS
MB-126.A				FEIXE REFORÇADO C/ 12 FOLHAS
MB-126.1		70X15	1583	OLHETES ORIGINAIS 54mm LADO X 47mm LADO Y
MB-126.2		70X10	1583	VIRADA LADO X VIRADA / RECORTADA LADO Y
MB-126.2A		70X10	1580	PONTAS QUADRADAS REFORÇO
MB-126.3		70X10	1420	PONTAS QUADRADAS
MB-126.4		70X10	1330	PONTAS QUADRADAS
MB-126.5		70X10	1250	PONTAS QUADRADAS
MB-126.6		70X9	1160	PONTAS QUADRADAS
MB-126.7		70X9	1100	PONTAS QUADRADAS
MB-126.8		70X9	1040	PONTAS QUADRADAS
MB-126.9		70X9	970	PONTAS QUADRADAS
MB-126.10		70X22	900	PONTAS QUADRADAS C/ FURO 2 LADOS P/ BRAÇADEIRAS
MB-126.11		70X22	510	PONTAS QUADRADAS

**FEIXE DIANTEIRO**
**MODELOS: OF-1315 / 1316 / 1318**

Nº ORIGINAL: 345.320.7802

ANOS: 1987 à 1990

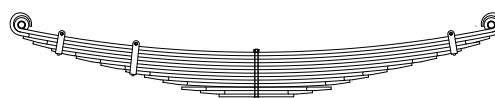

Nº MARCHETTI	VALOR BRUTO R\$	BITOLA	COMPR.	CARACTERÍSTICAS
MB-899				FEIXE ORIGINAL C/ 10 FOLHAS
MB-899.A				FEIXE REFORÇADO C/ 11 FOLHAS
MB-899.1		70X14	1900	OLHETES ORIGINAIS 30mm
MB-899.2		70X14	1900	VIRADA ORIGINAL
MB-899.2A		70X14	1880	PONTAS LAMINADAS REFORÇO
MB-899.3		70X14	1800	PONTAS LAMINADAS
MB-899.4		70X14	1650	PONTAS LAMINADAS C/ FURO 2 LADOS
MB-899.5		70X14	1450	PONTAS LAMINADAS
MB-899.6		70X14	1250	PONTAS LAMINADAS
MB-899.7		70X14	1050	PONTAS LAMINADAS C/ FURO 1 LADO
MB-899.8		70X22	940	PONTAS LAMINADAS RETA
MB-899.9		70X22	500	PONTAS LAMINADAS RETA
MB-899.10		70X11	300	PONTAS QUADRADAS CALÇO

**FEIXE TRASEIRO**
**MODELOS: OF-1315 / 1316 / 1318**

Nº ORIGINAL: 345.320.7606

ANOS: 1987 à 1990

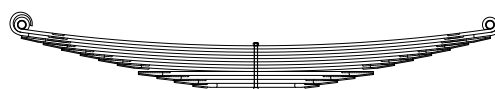

Nº MARCHETTI	VALOR BRUTO R\$	BITOLA	COMPR.	CARACTERÍSTICAS
MB-910				FEIXE ORIGINAL C/ 12 FOLHAS
MB-910.1		80X13	1900	OLHETES ORIGINAIS 35mm C/ VINCOS
MB-910.2		80X13	1900	VIRADA ORIGINAL C/ VINCOS
MB-910.3		80X13	1900	PONTAS LAMINADAS C/ CANALETAS
MB-910.4		80X13	1720	PONTAS LAMINADAS C/ CANALETAS
MB-910.5		80X13	1570	PONTAS LAMINADAS C/ CANALETAS
MB-910.6		80X13	1420	PONTAS LAMINADAS C/ CANALETAS
MB-910.7		80X13	1270	PONTAS LAMINADAS C/ CANALETAS
MB-910.8		80X13	1120	PONTAS LAMINADAS C/ CANALETAS
MB-910.9		80X16	950	PONTAS LAMINADAS C/ CANALETAS RETA
MB-910.10		80X16	800	PONTAS LAMINADAS C/ CANALETAS RETA
MB-910.11		80X16	660	PONTAS LAMINADAS C/ CANALETAS RETA
MB-910.12		80X16	510	PONTAS LAMINADAS C/ CANALETAS RETA





### FEIXE DIANTEIRO

#### MODELOS: 110 L-71 / L-LS 75 / 76

Nº ORIGINAL: 161.820

ANOS: 1973 à 1975



Nº MARCHETTI	VALOR BRUTO R\$	BITOLA	COMPR.	CARACTERÍSTICAS
SV-163				FEIXE ORIGINAL C/ 10 FOLHAS
SV-163.A				FEIXE REFORÇADO C/ SOBRE-MESTRE C/ 11 FOLHAS
SV-163.1		3.1 / 2X7 / 16	1340	OLHETES ORIGINAIS 35mm
SV-163.1X		3.1 / 2X3 / 8	1340	OLHETES ORIGINAIS
SV-163.2		3.1 / 2X7 / 16	1340	VIRADA ORIGINAL
SV-163.3		3.1 / 2X3 / 8	1220	PONTAS CHANFRADAS
SV-163.4		3.1 / 2X3 / 8	1080	PONTAS QUADRADAS C/ FURO 2 LADOS
SV-163.5		3.1 / 2X3 / 8	970	PONTAS CHANFRADAS
SV-163.6		3.1 / 2X3 / 8	850	PONTAS CHANFRADAS
SV-163.7		3.1 / 2X3 / 8	700	PONTAS CHANFRADAS
SV-163.8		3.1 / 2X3 / 8	570	PONTAS CHANFRADAS
SV-163.9		3.1 / 2X3 / 8	440	PONTAS QUADRADAS C/ FURO 2 LADOS
SV-163.10		3.1 / 2X3 / 8	320	PONTAS CHANFRADAS
SV-163.10A		3.1 / 2X5 / 16	1250	PONTAS QUADRADAS SOBRE MESTRE REFORÇO

### FEIXE TRASEIRO

#### MODELOS: 110 L-71 / L-LS 75 76

Nº ORIGINAL: 165.858

ANOS: 1973 à 1975

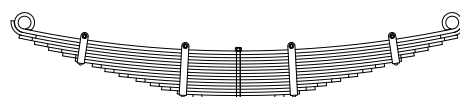

Nº MARCHETTI	VALOR BRUTO R\$	BITOLA	COMPR.	CARACTERÍSTICAS
SV-174				FEIXE ORIGINAL C/ 14 FOLHAS
SV-174.A				FEIXE REFORÇADO C/ 15 FOLHAS
SV-174.1		3.1 / 2X1 / 2	1520	OLHETES ORIGINAIS 45mm
SV-174.2		3.1 / 2X7 / 16	1520	OLHETES ORIGINAIS
SV-174.2A		3.1 / 2X7 / 16	1550	PONTAS CHANFRADAS REFORÇO
SV-174.3		3.1 / 2X7 / 16	1440	PONTAS CHANFRADAS
SV-174.4		3.1 / 2X7 / 16	1340	PONTAS CHANFRADAS
SV-174.5		3.1 / 2X7 / 16	1240	PONTAS CHANFRADAS
SV-174.6		3.1 / 2X7 / 16	1150	PONTAS QUADRADAS C/ FURO 2 LADOS
SV-174.7		3.1 / 2X7 / 16	1030	PONTAS CHANFRADAS
SV-174.8		3.1 / 2X7 / 16	940	PONTAS CHANFRADAS
SV-174.9		3.1 / 2X7 / 16	840	PONTAS CHANFRADAS
SV-174.10		3.1 / 2X7 / 16	720	PONTAS CHANFRADAS
SV-174.11		3.1 / 2X7 / 16	620	PONTAS CHANFRADAS
SV-174.12		3.1 / 2X7 / 16	540	PONTAS CHANFRADAS
SV-174.13		3.1 / 2X7 / 16	430	PONTAS QUADRADAS C/ FURO 2 LADOS
SV-174.14		3.1 / 2X7 / 16	320	PONTAS CHANFRADAS

### FEIXE AUXILIAR

#### MODELOS: 110

Nº ORIGINAL: 156.492 / 122.547

ANOS: 1973 à 1975

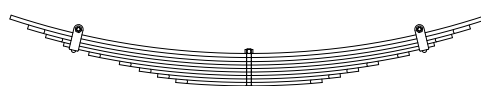

Nº MARCHETTI	VALOR BRUTO R\$	BITOLA	COMPR.	CARACTERÍSTICAS
SV-189				FEIXE ORIGINAL C/ 9 FOLHAS
SV-189.1		3.1 / 2X7 / 16	1250	PONTAS QUADRADAS LISA
SV-189.2		3.1 / 2X7 / 16	1220	PONTAS CHANFRADAS
SV-189.3		3.1 / 2X3 / 8	1120	PONTAS CHANFRADAS
SV-189.4		3.1 / 2X3 / 8	1020	PONTAS QUADRADAS C/ FURO 2 LADOS
SV-189.5		3.1 / 2X3 / 8	880	PONTAS CHANFRADAS
SV-189.6		3.1 / 2X3 / 8	710	PONTAS CHANFRADAS
SV-189.7		3.1 / 2X3 / 8	600	PONTAS CHANFRADAS
SV-189.8		3.1 / 2X3 / 8	500	PONTAS CHANFRADAS
SV-189.9		3.1 / 2X3 / 8	400	PONTAS CHANFRADAS

### FEIXE DIANTEIRO

#### MODELOS: 110 / 111

Nº ORIGINAL: 172.742

ANOS: 1976 à 1980



Nº MARCHETTI	VALOR BRUTO R\$	BITOLA	COMPR.	CARACTERÍSTICAS
SV-121				FEIXE ORIGINAL C/ 9 FOLHAS
SV-121.A				FEIXE REFORÇADO C/ 10 FOLHAS
SV-121.1		3.1 / 2X1 / 2	1700	OLHETES ORIGINAIS 35mm
SV-121.2		3.1 / 2X1 / 2	1700	VIRADA ORIGINAL
SV-121.2A		3.1 / 2X1 / 2	1700	PONTAS CHANFRADAS REFORÇO
SV-121.3		3.1 / 2X1 / 2	1510	PONTAS QUADRADAS C/ FURO 2 LADOS
SV-121.4		3.1 / 2X1 / 2	1320	PONTAS CHANFRADAS
SV-121.5		3.1 / 2X1 / 2	1080	PONTAS CHANFRADAS
SV-121.6		3.1 / 2X1 / 2	840	PONTAS CHANFRADAS
SV-121.7		3.1 / 2X1 / 2	620	PONTAS QUADRADAS C/ FURO 2 LADOS
SV-121.8		3.1 / 2X1 / 2	400	PONTAS CHANFRADAS
SV-121.9		3.1 / 2X1 / 2	150	PONTAS QUADRADAS CALÇO



## FEIXE TRASEIRO

MODELOS: 110 / 111 / 140 / 141

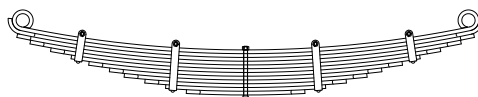

Nº ORIGINAL:		ANOS: 1976 à 1980		CARACTERÍSTICAS
Nº MARCHETTI	VALOR BRUTO R\$	BITOLA	COMPR.	
SV-141				FEIXE ORIGINAL C/ 11 FOLHAS
SV-141.A				FEIXE REFORÇADO C/ 12 FOLHAS
SV-141.1		3.1 / 2X1 / 2	1520	OLHETES ORIGINAIS 45mm
SV-141.2		3.1 / 2X1 / 2	1520	VIRADA ORIGINAL
SV-141.2A		3.1 / 2X1 / 2	1550	PONTAS CHANFRADAS REFORÇO
SV-141.3		3.1 / 2X1 / 2	1460	PONTAS CHANFRADAS
SV-141.4		3.1 / 2X1 / 2	1320	PONTAS CHANFRADAS
SV-141.5		3.1 / 2X1 / 2	1180	PONTAS QUADRADAS C/ FURO 2 LADOS
SV-141.6		3.1 / 2X1 / 2	1060	PONTAS CHANFRADAS
SV-141.7		3.1 / 2X1 / 2	920	PONTAS CHANFRADAS
SV-141.8		3.1 / 2X1 / 2	820	PONTAS CHANFRADAS
SV-141.9		3.1 / 2X1 / 2	680	PONTAS CHANFRADAS
SV-141.10		3.1 / 2X1 / 2	540	PONTAS QUADRADAS C/ FURO 2 LADOS
SV-141.11		3.1 / 2X1 / 2	400	PONTAS CHANFRADAS

## FEIXE AUXILIAR

MODELOS: 110 / 111 / 140 / 141

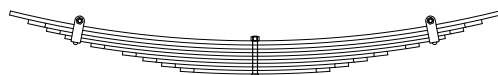

Nº ORIGINAL: 156.492 / 122.547		ANOS: 1976 à 1980		CARACTERÍSTICAS
Nº MARCHETTI	VALOR BRUTO R\$	BITOLA	COMPR.	
SV-153				FEIXE ORIGINAL C/ 9 FOLHAS
SV-153.1		3.1 / 2X7 / 16	1320	PONTAS QUADRADAS LISA
SV-153.2		3.1 / 2X7 / 16	1220	PONTAS CHANFRADAS
SV-153.3		3.1 / 2X7 / 16	1120	PONTAS CHANFRADAS
SV-153.4		3.1 / 2X7 / 16	1020	PONTAS QUADRADAS C/ FURO 2 LADOS
SV-153.5		3.1 / 2X7 / 16	880	PONTAS CHANFRADAS
SV-153.6		3.1 / 2X7 / 16	710	PONTAS CHANFRADAS
SV-153.7		3.1 / 2X7 / 16	600	PONTAS CHANFRADAS
SV-153.8		3.1 / 2X7 / 16	500	PONTAS CHANFRADAS
SV-153.9		3.1 / 2X7 / 16	400	PONTAS CHANFRADAS

## FEIXE DIANTEIRO

MODELOS: 140 / 141

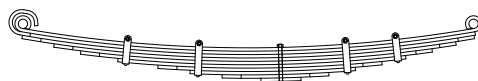

Nº ORIGINAL: 247.236		ANOS: 1976 à 1980		CARACTERÍSTICAS
Nº MARCHETTI	VALOR BRUTO R\$	BITOLA	COMPR.	
SV-131				FEIXE ORIGINAL C/ 9 FOLHAS
SV-131.A				FEIXE REFORÇADO C/ 10 FOLHAS
SV-131.1		3.1 / 2X1 / 2	1700	OLHETES ORIGINAIS 35mm
SV-131.2		3.1 / 2X1 / 2	1700	VIRADA ORIGINAL
SV-131.2A		3.1 / 2X1 / 2	1700	PONTAS CHANFRADAS REFORÇO
SV-131.3		3.1 / 2X1 / 2	1510	PONTAS CHANFRADAS
SV-131.4		3.1 / 2X1 / 2	1320	PONTAS CHANFRADAS
SV-131.5		3.1 / 2X1 / 2	1080	PONTAS QUADRADAS C/ FURO 2 LADOS
SV-131.6		3.1 / 2X1 / 2	840	PONTAS CHANFRADAS
SV-131.7		3.1 / 2X1 / 2	620	PONTAS QUADRADAS C/ FURO 2 LADOS
SV-131.8		3.1 / 2X1 / 2	400	PONTAS CHANFRADAS
SV-131.9		3.1 / 2X1 / 2	150	PONTAS QUADRADAS CALÇO

## FEIXE TRASEIRO

MODELOS: LS-111 TRUCK

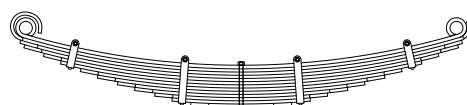

Nº ORIGINAL: 202.429		ANOS: 1973 à 1980		CARACTERÍSTICAS
Nº MARCHETTI	VALOR BRUTO R\$	BITOLA	COMPR.	
SV-219				FEIXE ORIGINAL C/ 12 FOLHAS
SV-219.A				FEIXE REFORÇADO C/ 13 FOLHAS
SV-219.1		4X1 / 2	1520	OLHETES ORIGINAIS 45mm
SV-219.2		4X7 / 16	1520	VIRADA ORIGINAL
SV-219.2A		4X7 / 16	1550	PONTAS CHANFRADAS REFORÇO
SV-219.3		4X7 / 16	1520	PONTAS CHANFRADAS
SV-219.4		4X7 / 16	1380	PONTAS CHANFRADAS
SV-219.5		4X7 / 16	1260	PONTAS CHANFRADAS
SV-219.6		4X7 / 16	1120	PONTAS QUADRADAS C/ FURO 2 LADOS
SV-219.7		4X7 / 16	1000	PONTAS CHANFRADAS
SV-219.8		4X7 / 16	860	PONTAS CHANFRADAS
SV-219.9		4X7 / 16	740	PONTAS CHANFRADAS
SV-219.10		4X7 / 16	600	PONTAS CHANFRADAS
SV-219.11		4X7 / 16	480	PONTAS QUADRADAS C/ FURO 2 LADOS
SV-219.12		4X7 / 16	350	PONTAS CHANFRADAS



### FEIXE TRASEIRO MODELOS: LT-112 TRUCK

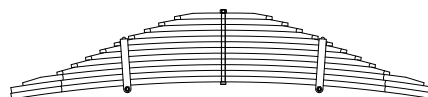

Nº ORIGINAL: 290.260		ANOS: 1981/...		CARACTERÍSTICAS	
Nº MARCHETTI	VALOR BRUTO R\$	BITOLA	COMPR.		
SV-414				FEIXE ORIGINAL C/ 12 FOLHAS	
SV-414.1		100X20	1480	PONTAS CHANFRADAS C/ DESPONTE PARALELO	
SV-414.2		100X20	1480	PONTAS CHANFRADAS C/ DESPONTE PARALELO	
SV-414.3		100X20	1400	PONTAS LAMINADAS	
SV-414.4		100X20	1160	PONTAS LAMINADAS	
SV-414.5		100X20	1060	PONTAS LAMINADAS	
SV-414.6		100X20	960	PONTAS LAMINADAS	
SV-414.7		100X20	860	PONTAS LAMINADAS	
SV-414.8		100X20	760	PONTAS LAMINADAS C/ FURO 2 LADOS	
SV-414.9		100X20	660	PONTAS LAMINADAS	
SV-414.10		100X20	550	PONTAS LAMINADAS	
SV-414.11		100X20	450	PONTAS LAMINADAS	
SV-414.12		100X20	340	PONTAS LAMINADAS	

### FEIXE DIANTEIRO MODELOS: T-112 M / R-112 M / R-142 M

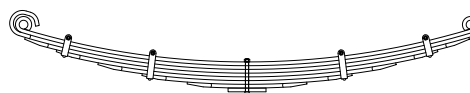

Nº ORIGINAL: 277.774		ANOS: 1981/...		CARACTERÍSTICAS	
Nº MARCHETTI	VALOR BRUTO R\$	BITOLA	COMPR.		
SV-232				FEIXE ORIGINAL C/ 7 FOLHAS	
SV-232.A				FEIXE REFORÇADO C/ 8 FOLHAS	
SV-232.1		90X15	1820	OLHETES ORIGINAIS 35mm	
SV-232.2		90X15	1820	VIRADA ORIGINAL	
SV-232.2A		90X15	1800	PONTAS LAMINADAS REFORÇO	
SV-232.3		90X15	1540	PONTAS LAMINADAS C/ FURO 2 LADOS	
SV-232.4		90X15	1200	PONTAS LAMINADAS	
SV-232.5		90X15	840	PONTAS LAMINADAS C/ FURO 2 LADOS	
SV-232.6		90X15	480	PONTAS LAMINADAS	
SV-232.7		90X15	150	PONTAS QUADRADAS CALÇO	

### FEIXE TRASEIRO MODELOS: T-112 M / T-112 H



Nº ORIGINAL: 277.774		ANOS: 1981/...		CARACTERÍSTICAS	
Nº MARCHETTI	VALOR BRUTO R\$	BITOLA	COMPR.		
SV-240				FEIXE ORIGINAL C/ 7 FOLHAS	
SV-240.A				FEIXE REFORÇADO C/ 8 FOLHAS	
SV-240.1		90X15	1780	OLHETES ORIGINAIS 45mm	
SV-240.2		90X15	1780	VIRADA ORIGINAL	
SV-240.2A		90X15	1800	PONTAS LAMINADAS REFORÇO	
SV-240.3		90X15	1580	PONTAS LAMINADAS C/ FURO 2 LADOS	
SV-240.4		90X15	1300	PONTAS LAMINADAS	
SV-240.5		90X15	1040	PONTAS LAMINADAS	
SV-240.6		90X15	740	PONTAS LAMINADAS C/ FURO 2 LADOS	
SV-240.7		90X15	480	PONTAS LAMINADAS	

### FEIXE DIANTEIRO MODELOS: T-112 H



Nº ORIGINAL: 272.943		ANOS: 1981/...		CARACTERÍSTICAS	
Nº MARCHETTI	VALOR BRUTO R\$	BITOLA	COMPR.		
SV-255				FEIXE ORIGINAL C/ 7 FOLHAS	
SV-255.A				FEIXE REFORÇADO C/ 8 FOLHAS	
SV-255.1		90X15	1820	OLHETES ORIGINAIS 35mm	
SV-255.2		90X15	1820	VIRADA ORIGINAL	
SV-255.2A		90X15	1800	PONTAS LAMINADAS REFORÇO	
SV-255.3		90X15	1580	PONTAS LAMINADAS C/ FURO 2 LADOS	
SV-255.4		90X15	1300	PONTAS LAMINADAS	
SV-255.5		90X15	1040	PONTAS LAMINADAS C/ FURO 2 LADOS	
SV-255.6		90X15	740	PONTAS LAMINADAS	
SV-255.7		90X15	480	PONTAS LAMINADAS	



## FEIXE TRASEIRO

### MODELOS: R-112 M / R-142 M

Nº ORIGINAL: 409.621 / 285.667

ANOS: 1981/...

Nº MARCHETTI	VALOR BRUTO R\$	BITOLA	COMPR.	CARACTERÍSTICAS
SV-263				FEIXE ORIGINAL C/ 9 FOLHAS
SV-263.A				FEIXE REFORÇADO C/ 10 FOLHAS
SV-263.1		90X15	1780	OLHETES ORIGINAIS 45mm
SV-263.2		90X15	1780	VIRADA ORIGINAL
SV-263.2A		90X15	1800	PONTAS LAMINADAS REFORÇO
SV-263.3		90X15	1660	PONTAS LAMINADAS
SV-263.4		90X15	1440	PONTAS LAMINADAS C/ FURO 2 LADOS
SV-263.5		90X15	1260	PONTAS LAMINADAS
SV-263.6		90X15	1040	PONTAS LAMINADAS
SV-263.7		90X15	860	PONTAS LAMINADAS
SV-263.8		90X15	640	PONTAS LAMINADAS C/ FURO 2 LADOS
SV-263.9		90X15	410	PONTAS LAMINADAS

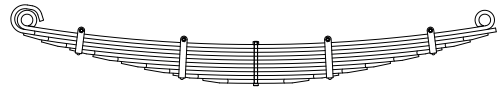

## FEIXE AUXILIAR

### MODELOS: T-112 M / T-112 H / R-112 M / R-142 M

Nº ORIGINAL: 285.703 / 167.1943

ANOS: 1981/...

Nº MARCHETTI	VALOR BRUTO R\$	BITOLA	COMPR.	CARACTERÍSTICAS
SV-248				FEIXE ORIGINAL C/ 6 FOLHAS
SV-248.1		90X14	1460	PONTAS QUADRADAS LISA
SV-248.2		90X14	1290	PONTAS LAMINADAS
SV-248.3		90X14	1080	PONTAS LAMINADAS C/ FURO 2 LADOS
SV-248.4		90X14	870	PONTAS LAMINADAS
SV-248.5		90X14	660	PONTAS LAMINADAS
SV-248.6		90X14	450	PONTAS LAMINADAS

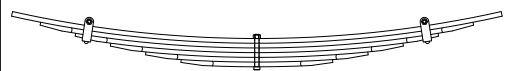

## FEIXE DIANTEIRO

### MODELOS: R-112 E / R-112 H / T-142

Nº ORIGINAL: 277.785 / 1.965.092

ANOS: 1990/...

Nº MARCHETTI	VALOR BRUTO R\$	BITOLA	COMPR.	CARACTERÍSTICAS
SV-493				FEIXE ORIGINAL C/ 8 FOLHAS
SV-493.A				FEIXE REFORÇADO C/ 9 FOLHAS
SV-493.1		90X15	1820	OLHETES ORIGINAIS 35mm
SV-493.2		90X15	1820	VIRADA ORIGINAL
SV-493.2A		90X15	1800	PONTAS LAMINADAS REFORÇO
SV-493.3		90X15	1660	PONTAS LAMINADAS C/ FURO 2 LADOS
SV-493.4		90X15	1420	PONTAS LAMINADAS
SV-493.5		90X15	1180	PONTAS LAMINADAS
SV-493.6		90X15	940	PONTAS LAMINADAS C/ FURO 2 LADOS
SV-493.7		90X15	690	PONTAS LAMINADAS
SV-493.8		90X15	440	PONTAS LAMINADAS

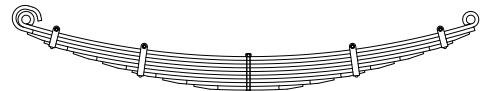

## FEIXE TRASEIRO

### MODELOS: R-112 E / R-112 H / T-142

Nº ORIGINAL: 285.668

ANOS: 1990/...

Nº MARCHETTI	VALOR BRUTO R\$	BITOLA	COMPR.	CARACTERÍSTICAS
SV-494				FEIXE ORIGINAL C/ 9 FOLHAS
SV-494.A				FEIXE REFORÇADO C/ 10 FOLHAS
SV-494.1		90X15	1780	OLHETES ORIGINAIS 45mm
SV-494.2		90X15	1780	VIRADA ORIGINAL
SV-494.2A		90X15	1800	PONTAS LAMINADAS REFORÇO
SV-494.3		90X15	1570	PONTAS LAMINADAS
SV-494.4		90X15	1420	PONTAS LAMINADAS C/ FURO 2 LADOS
SV-494.5		90X15	1220	PONTAS LAMINADAS
SV-494.6		90X15	1020	PONTAS LAMINADAS
SV-494.7		90X15	820	PONTAS LAMINADAS
SV-494.8		90X15	620	PONTAS LAMINADAS C/ FURO 2 LADOS
SV-494.9		90X15	440	PONTAS LAMINADAS

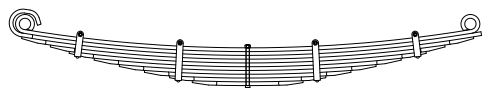



### FEIXE DIANTEIRO

#### MODELOS: T-142 E / T-112 E / R-112 H / R-112 (6X4)

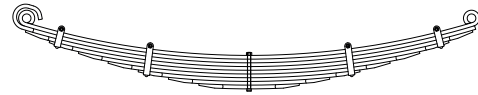

Nº ORIGINAL: 27.7786 / 277.785

ANOS: 1990/...

Nº MARCHETTI	VALOR BRUTO R\$	BITOLA	COMPR.	CARACTERÍSTICAS
SV-499				FEIXE ORIGINAL C/ 8 FOLHAS
SV-499.A				FEIXE REFORÇADO C/ 9 FOLHAS
SV-499.1		90X15	1820	OLHETES ORIGINAIS 35mm
SV-499.2		90X15	1820	VIRADA ORIGINAL
SV-499.2A		90X15	1820	PONTAS LAMINADAS REFORÇO
SV-499.3		90X15	1620	PONTAS LAMINADAS C/ FURO 2 LADOS
SV-499.4		90X15	1380	PONTAS LAMINADAS
SV-499.5		90X15	1140	PONTAS LAMINADAS
SV-499.6		90X15	895	PONTAS LAMINADAS C/ FURO 2 LADOS
SV-499.7		90X15	650	PONTAS LAMINADAS
SV-499.8		90X15	405	PONTAS LAMINADAS

### FEIXE AUXILIAR

#### MODELOS: KS - 113

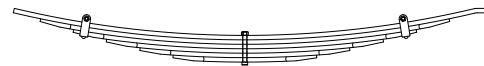

Nº ORIGINAL: 285.703 / 1.501.956

ANOS:

Nº MARCHETTI	VALOR BRUTO R\$	BITOLA	COMPR.	CARACTERÍSTICAS
SV-501				FEIXE ORIGINAL C/ 6 FOLHAS
SV-501.1		90X14	1495	LADO X LISA, Y PONTA VIRADA
SV-501.2		90X14	1290	PONTAS LAMINADAS
SV-501.3		90X14	1080	PONTAS LAMINADAS C/ FURO 2 LADOS
SV-501.4		90X14	870	PONTAS LAMINADAS
SV-501.5		90X14	660	PONTAS LAMINADAS
SV-501.6		90X14	450	PONTAS LAMINADAS

### FEIXE DIANTEIRO

#### MODELOS: P-94 CB (6X4) P-114 / 124 CA / CB (6X4)

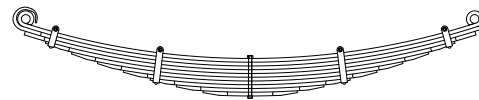

Nº ORIGINAL: 1.377.674

ANOS: 1995/...

Nº MARCHETTI	VALOR BRUTO R\$	BITOLA	COMPR.	CARACTERÍSTICAS
SV-505				FEIXE ORIGINAL C/ 9 FOLHAS
SV-505.A				FEIXE REFORÇADO C/ 10 FOLHAS
SV-505.1		90X15	1820	OLHETES ORIGINAIS 35mm
SV-505.2		90X15	1820	VIRADA LAMINADA CHANFRADA LADO X QUADRADA LADO Y
SV-505.2A		90X15	1820	PONTAS RECORTADAS C/ FURO 2 LADOS P/ BRAÇADEIRAS REFORÇO
SV-505.3		90X15	1650	PONTAS LAMINADAS CHANFRADAS
SV-505.4		90X15	1436	PONTAS LAMINADAS CHANFRADAS
SV-505.5		90X15	1226	PONTAS LAMINADAS CHANFRADAS
SV-505.6		90X15	1016	PONTAS LAMINADAS CHANFRADAS
SV-505.7		90X15	800	PONTAS LAMINADAS CHANFRADAS C/ FURO 2 LADOS P/ BRAÇADEIRAS
SV-505.8		90X15	590	PONTAS LAMINADAS CHANFRADAS
SV-505.9		90X15	376	PONTAS LAMINADAS CHANFRADAS

### FEIXE TRASEIRO

#### MODELOS: 124 C/P-94 / CB / P-114/124 CA/CB TRAÇADO

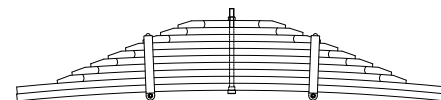

Nº ORIGINAL:

ANOS:

Nº MARCHETTI	VALOR BRUTO R\$	BITOLA	COMPR.	CARACTERÍSTICAS
SV-502				FEIXE ORIGINAL C/ 10 FOLHAS
SV-502.1		90X26	1600	PONTAS QUADRADAS
SV-502.2		90X26	1600	PONTAS QUADRADAS
SV-502.3		90X26	1300	PONTAS LAMINADAS
SV-502.4		90X26	1190	PONTAS LAMINADAS
SV-502.5		90X26	1050	PONTAS LAMINADAS
SV-502.6		90X26	920	PONTAS LAMINADAS
SV-502.7		90X26	790	PONTAS LAMINADAS
SV-502.8		90X26	660	PONTAS LAMINADAS C/ FURO 2 LADOS
SV-502.9		90X26	530	PONTAS LAMINADAS
SV-502.10		90X26	400	PONTAS LAMINADAS

### FEIXE DIANTEIRO - ADAPTAÇÃO

#### MODELOS: P-94 DB / GA - P / T / R-114 / 124 GA / GB

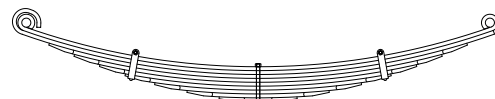

Nº ORIGINAL:

ANOS:

Nº MARCHETTI	VALOR BRUTO R\$	BITOLA	COMPR.	CARACTERÍSTICAS
SV-504				FEIXE C/ 9 FOLHAS
SV-504.1		90X15	1820	OLHETES ORIGINAIS 35mm
SV-504.2		90X15	1820	VIRADA LADO X QUADRADA LADO Y
SV-504.3		90X15	1630	PONTAS LAMINADAS CHANFRADAS
SV-504.4		90X15	1430	PONTAS LAMINADAS CHANFRADAS
SV-504.5		90X15	1230	PONTAS LAMINADAS CHANFRADAS
SV-504.6		90X15	1030	PONTAS LAMINADAS CHANFRADAS C/ FURO 2 LADOS P/ BRAÇADEIRAS
SV-504.7		90X15	800	PONTAS LAMINADAS CHANFRADAS
SV-504.8		90X15	550	PONTAS LAMINADAS CHANFRADAS
SV-504.9		90X15	330	PONTAS LAMINADAS CHANFRADAS



## FEIXE DIANTEIRO MODELOS: B-111

Nº ORIGINAL: 68.557

ANOS: 1977 à 1983



Nº MARCHETTI	VALOR BRUTO R\$	BITOLA	COMPR.	CARACTERÍSTICAS
SV-198				FEIXE ORIGINAL C/ 8 FOLHAS
SV-198.A				FEIXE REFORÇADO C/ 9 FOLHAS
SV-198.1		4X1 / 2	1745	LADO X OLHETE 45mm, Y PONTA VIRADA
SV-198.2		4X1 / 2	1745	LADO X OLHETE, Y PONTA VIRADA
SV-198.2A		4X1 / 2	1640	PONTAS LAMINADAS REFORÇO
SV-198.3		4X1 / 2	1600	PONTAS LAMINADAS
SV-198.4		4X1 / 2	1360	PONTAS LAMINADAS C/ FURO 2 LADOS
SV-198.5		4X1 / 2	1150	PONTAS LAMINADAS
SV-198.6		4X1 / 2	910	PONTAS LAMINADAS
SV-198.7		4X1 / 2	690	PONTAS LAMINADAS C/ FURO 2 LADOS
SV-198.8		4X1 / 2	450	PONTAS LAMINADAS

## FEIXE TRASEIRO MODELOS: B-111

Nº ORIGINAL: 657.091

ANOS: 1977 à 1983

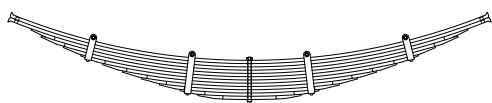

Nº MARCHETTI	VALOR BRUTO R\$	BITOLA	COMPR.	CARACTERÍSTICAS
SV-207				FEIXE ORIGINAL C/ 11 FOLHAS
SV-207.A				FEIXE REFORÇADO C/ 12 FOLHAS
SV-207.1		4X1 / 2	1890	PONTAS QUADRADAS VIRADAS P/ CIMA
SV-207.2		4X1 / 2	1896	PONTAS QUADRADAS VIRADAS P/ BAIXO
SV-207.2A		4X1 / 2	1720	PONTAS LAMINADAS REFORÇO
SV-207.3		4X1 / 2	1640	PONTAS LAMINADAS
SV-207.4		4X1 / 2	1460	PONTAS LAMINADAS
SV-207.5		4X1 / 2	1320	PONTAS LAMINADAS C/ FURO 2 LADOS
SV-207.6		4X1 / 2	1150	PONTAS LAMINADAS
SV-207.7		4X1 / 2	990	PONTAS LAMINADAS
SV-207.8		4X1 / 2	840	PONTAS LAMINADAS
SV-207.9		4X1 / 2	700	PONTAS LAMINADAS
SV-207.10		4X1 / 2	540	PONTAS LAMINADAS C/ FURO 2 LADOS
SV-207.11		4X1 / 2	400	PONTAS LAMINADAS

## FEIXE DIANTEIRO MODELOS: K-112 / KS-112 / K-113

Nº ORIGINAL: 277.786 / 277.774

ANOS: 1983/...

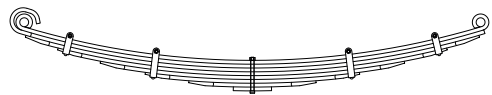

Nº MARCHETTI	VALOR BRUTO R\$	BITOLA	COMPR.	CARACTERÍSTICAS
SV-375				FEIXE ORIGINAL C/ 7 FOLHAS
SV-375.A				FEIXE REFORÇADO C/ 8 FOLHAS
SV-375.1		90X15	1820	OLHETES ORIGINAIS 35mm
SV-375.2		90X15	1820	VIRADA ORIGINAL
SV-375.2A		90X15	1800	PONTAS LAMINADAS REFORÇO
SV-375.3		90X15	1540	PONTAS LAMINADAS C/ FURO 2 LADOS
SV-375.4		90X15	1200	PONTAS LAMINADAS
SV-375.5		90X15	840	PONTAS LAMINADAS C/ FURO 2 LADOS
SV-375.6		90X15	500	PONTAS LAMINADAS
SV-375.7		90X15	150	PONTAS LAMINADAS CALÇO

## FEIXE TRASEIRO MODELOS: K-112

Nº ORIGINAL: 285.668

ANOS: 1983/...

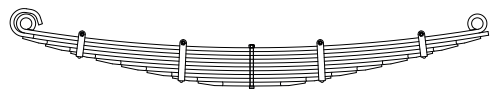

Nº MARCHETTI	VALOR BRUTO R\$	BITOLA	COMPR.	CARACTERÍSTICAS
SV-383				FEIXE ORIGINAL C/ 9 FOLHAS
SV-383.A				FEIXE REFORÇADO C/ 10 FOLHAS
SV-383.1		90X15	1780	OLHETES ORIGINAIS 45mm
SV-383.2		90X15	1780	VIRADA ORIGINAL
SV-383.2A		90X15	1800	PONTAS LAMINADAS REFORÇO
SV-383.3		90X15	1620	PONTAS LAMINADAS
SV-383.4		90X15	1420	PONTAS LAMINADAS C/ FURO 2 LADOS
SV-383.5		90X15	1220	PONTAS LAMINADAS
SV-383.6		90X15	1020	PONTAS LAMINADAS
SV-383.7		90X15	820	PONTAS LAMINADAS
SV-383.8		90X15	620	PONTAS LAMINADAS C/ FURO 2 LADOS
SV-383.9		90X15	420	PONTAS LAMINADAS



# SCANIA ÔNIBUS



**MOLAS  
MARCHETTI**  
CONCEITO DE QUALIDADE E SEGURANÇA

## FEIXE DIANTEIRO

### MODELOS: K - KS - S - 112

Nº ORIGINAL: 272.943

ANOS: 1983/...

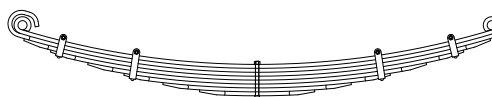

Nº MARCHETTI	VALOR BRUTO R\$	BITOLA	COMPR.	CARACTERÍSTICAS
SV-393				FEIXE ORIGINAL C/ 7 FOLHAS
SV-393.A				FEIXE REFORÇADO C/ 8 FOLHAS
SV-393.1		90X15	1820	OLHETES ORIGINAIS 35mm
SV-393.2		90X15	1820	VIRADA ORIGINAL
SV-393.2A		90X15	1800	PONTAS LAMINADAS REFORÇO
SV-393.3		90X15	1590	PONTAS LAMINADAS C/ FURO 2 LADOS
SV-393.4		90X15	1300	PONTAS LAMINADAS
SV-393.5		90X15	1020	PONTAS LAMINADAS C/ FURO 2 LADOS
SV-393.6		90X15	720	PONTAS LAMINADAS
SV-393.7		90X15	440	PONTAS LAMINADAS

## FEIXE TRASEIRO

### MODELOS: S-112

Nº ORIGINAL: 414.071

ANOS: 1983/...



Nº MARCHETTI	VALOR BRUTO R\$	BITOLA	COMPR.	CARACTERÍSTICAS
SV-401				FEIXE ORIGINAL C/ 12 FOLHAS
SV-401.A				FEIXE REFORÇADO C/ 13 FOLHAS
SV-401.1		90X15	1780	OLHETES ORIGINAIS 45mm
SV-401.2		90X15	1780	VIRADA ORIGINAL
SV-401.2A		90X15	1800	PONTAS LAMINADAS REFORÇO
SV-401.3		90X15	1660	PONTAS LAMINADAS
SV-401.4		90X15	1520	PONTAS LAMINADAS C/ FURO 2 LADOS
SV-401.5		90X15	1380	PONTAS LAMINADAS
SV-401.6		90X15	1220	PONTAS LAMINADAS
SV-401.7		90X15	1100	PONTAS LAMINADAS
SV-401.8		90X15	940	PONTAS LAMINADAS
SV-401.9		90X15	820	PONTAS LAMINADAS
SV-401.10		90X15	680	PONTAS LAMINADAS C/ FURO 2 LADOS
SV-401.11		90X15	520	PONTAS LAMINADAS
SV-401.12		90X15	380	PONTAS LAMINADAS

## FEIXE DIANTEIRO

### MODELOS: S-113

ANOS: 1990/...



Nº MARCHETTI	VALOR BRUTO R\$	BITOLA	COMPR.	CARACTERÍSTICAS
SV-495				FEIXE ORIGINAL C/ 8 FOLHAS
SV-495.A				FEIXE REFORÇADO C/ 9 FOLHAS
SV-495.1		90X15	1820	OLHETES ORIGINAIS 35mm
SV-495.2		90X15	1820	VIRADA ORIGINAL
SV-495.2A		90X15	1800	PONTAS LAMINADAS REFORÇO
SV-495.3		90X15	1600	PONTAS LAMINADAS
SV-495.4		90X15	1400	PONTAS LAMINADAS C/ FURO 2 LADOS
SV-495.5		90X15	1120	PONTAS LAMINADAS
SV-495.6		90X15	900	PONTAS LAMINADAS C/ FURO 2 LADOS
SV-495.7		90X15	660	PONTAS LAMINADAS
SV-495.8		90X15	400	PONTAS LAMINADAS

## FEIXE TRASEIRO

### MODELOS: S-113

Nº ORIGINAL: 285.667 / 1.675.106

ANOS: 1990/...

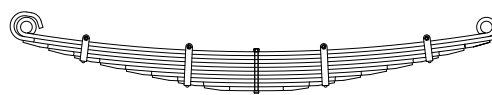

Nº MARCHETTI	VALOR BRUTO R\$	BITOLA	COMPR.	CARACTERÍSTICAS
SV-496				FEIXE ORIGINAL C/ 9 FOLHAS
SV-496.A				FEIXE REFORÇADO C/ 10 FOLHAS
SV-496.1		90X15	1780	OLHETES ORIGINAIS 45mm
SV-496.2		90X15	1780	VIRADA ORIGINAL
SV-496.2A		90X15	1800	PONTAS LAMINADAS REFORÇO
SV-496.3		90X15	1600	PONTAS LAMINADAS
SV-496.4		90X15	1400	PONTAS LAMINADAS C/ FURO 2 LADOS
SV-496.5		90X15	1200	PONTAS LAMINADAS
SV-496.6		90X15	1000	PONTAS LAMINADAS
SV-496.7		90X15	800	PONTAS LAMINADAS
SV-496.8		90X15	600	PONTAS LAMINADAS C/ FURO 2 LADOS
SV-496.9		90X15	400	PONTAS LAMINADAS



## FEIXE DIANTEIRO MODELOS: F-113

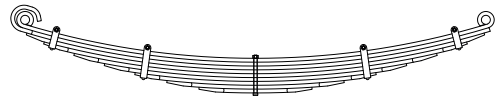

Nº ORIGINAL:		ANOS: 1994/...		CARACTERÍSTICAS	
Nº MARCHETTI	VALOR BRUTO R\$	BITOLA	COMPR.		
SV-497				FEIXE ORIGINAL C/ 8 FOLHAS	
SV-497.A				FEIXE REFORÇADO C/ 9 FOLHAS	
SV-497.1		90X15	1820	OLHETES ORIGINAIS 35mm	
SV-497.2		90X15	1820	VIRADA ORIGINAL	
SV-497.2A		90X15	1800	PONTAS LAMINADAS REFORÇO	
SV-497.3		90X15	1660	PONTAS LAMINADAS C/ FURO 2 LADOS	
SV-497.4		90X15	1420	PONTAS LAMINADAS	
SV-497.5		90X15	1180	PONTAS LAMINADAS	
SV-497.6		90X15	940	PONTAS LAMINADAS C/ FURO 2 LADOS	
SV-497.7		90X15	690	PONTAS LAMINADAS	
SV-497.8		90X15	440	PONTAS LAMINADAS	

## FEIXE TRASEIRO MODELOS: F-113

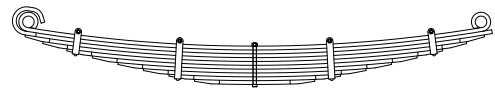

Nº ORIGINAL:		ANOS: 1994/...		CARACTERÍSTICAS	
Nº MARCHETTI	VALOR BRUTO R\$	BITOLA	COMPR.		
SV-498				FEIXE ORIGINAL C/ 9 FOLHAS	
SV-498.A				FEIXE REFORÇADO C/ 10 FOLHAS	
SV-498.1		90X15	1780	OLHETES ORIGINAIS 45mm	
SV-498.2		90X15	1780	VIRADA ORIGINAL	
SV-498.2A		90X15	1800	PONTAS LAMINADAS REFORÇO	
SV-498.3		90X15	1660	PONTAS LAMINADAS	
SV-498.4		90X15	1470	PONTAS LAMINADAS C/ FURO 2 LADOS	
SV-498.5		90X15	1270	PONTAS LAMINADAS	
SV-498.6		90X15	1070	PONTAS LAMINADAS	
SV-498.7		90X15	870	PONTAS LAMINADAS	
SV-498.8		90X15	670	PONTAS LAMINADAS C/ FURO 2 LADOS	
SV-498.9		90X15	470	PONTAS LAMINADAS	





# TOYOTA



## MOLAS MARCHETTI

CONCEITO DE QUALIDADE E SEGURANÇA

### FEIXE DIANTEIRO

#### MODELOS: JEEP / FURGÃO / PICK-UP

Nº ORIGINAL: OJ-30L-48103A

ANOS: 1960 à 1982

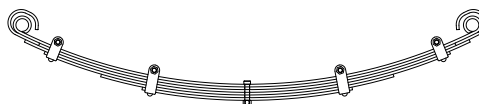

Nº MARCHETTI	VALOR BRUTO R\$	BITOLA	COMPR.	CARACTERÍSTICAS
TO-37				FEIXE ORIGINAL C/ 5 FOLHAS
TO-37.A				FEIXE REFORÇADO C/ 6 FOLHAS
TO-37.1		2.3 / 4X1 / 4	1100	OLHETES ORIGINAIS 30mm
TO-37.2		2.3 / 4X1 / 4	1100	VIRADA ORIGINAL
TO-37.2A		2.3 / 4X1 / 4	1080	PONTAS QUADRADAS REFORÇO
TO-37.3		2.3 / 4X1 / 4	980	PONTAS QUADRADAS C/ FURO 2 LADOS
TO-37.4		2.3 / 4X1 / 4	700	PONTAS QUADRADAS
TO-37.5		2.3 / 4X1 / 4	500	PONTAS QUADRADAS C/ FURO 2 LADOS

### FEIXE TRASEIRO

#### MODELOS: JEEP

Nº ORIGINAL: OJ-30L-48201A

ANOS: 1960 à 1982

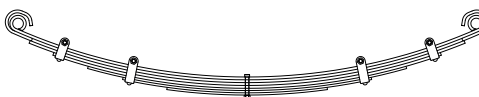

Nº MARCHETTI	VALOR BRUTO R\$	BITOLA	COMPR.	CARACTERÍSTICAS
TO-19				FEIXE ORIGINAL C/ 6 FOLHAS
TO-19.A				FEIXE REFORÇADO C/ 7 FOLHAS
TO-19.1		2.3 / 4X5 / 16	1320	OLHETES ORIGINAIS 30mm
TO-19.2		2.3 / 4X5 / 16	1320	VIRADA ORIGINAL
TO-19.2A		2.3 / 4X5 / 16	1240	PONTAS QUADRADAS REFORÇO
TO-19.3		2.3 / 4X5 / 16	1100	PONTAS QUADRADAS C/ FURO 2 LADOS
TO-19.4		2.3 / 4X1 / 4	900	PONTAS QUADRADAS
TO-19.5		2.3 / 4X1 / 4	700	PONTAS QUADRADAS C/ FURO 2 LADOS
TO-19.6		2.3 / 4X1 / 4	450	PONTAS QUADRADAS

### FEIXE TRASEIRO

#### MODELOS: FURGÃO

Nº ORIGINAL: TB-40L48201A

ANOS: 1969 à 1982

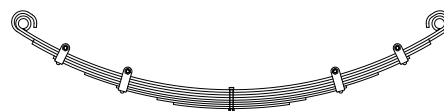

Nº MARCHETTI	VALOR BRUTO R\$	BITOLA	COMPR.	CARACTERÍSTICAS
TO-10				FEIXE ORIGINAL C/ 7 FOLHAS
TO-10.A				FEIXE REFORÇADO C/ 8 FOLHAS
TO-10.1		2.3 / 4X5 / 16	1320	OLHETES ORIGINAIS 30mm
TO-10.2		2.3 / 4X5 / 16	1320	VIRADA ORIGINAL
TO-10.2A		2.3 / 4X5 / 16	1240	PONTAS QUADRADAS REFORÇO
TO-10.3		2.3 / 4X5 / 16	1100	PONTAS QUADRADAS C/ FURO 2 LADOS
TO-10.4		2.3 / 4X1 / 4	900	PONTAS QUADRADAS
TO-10.5		2.3 / 4X1 / 4	700	PONTAS QUADRADAS C/ FURO 2 LADOS
TO-10.6		2.3 / 4X1 / 4	450	PONTAS QUADRADAS
TO-10.7		2.3 / 4X1 / 4	350	PONTAS QUADRADAS

### FEIXE TRASEIRO

#### MODELOS: PICK-UP

Nº ORIGINAL: TB-80L-48201-B

ANOS: 1969 à 1982

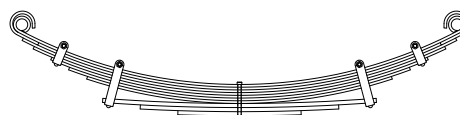

Nº MARCHETTI	VALOR BRUTO R\$	BITOLA	COMPR.	CARACTERÍSTICAS
TO-27				FEIXE ORIGINAL C/ 9 FOLHAS
TO-27.A				FEIXE REFORÇADO C/ 10 FOLHAS
TO-27.1		2.3 / 4X5 / 16	1320	OLHETES ORIGINAIS 34mm
TO-27.2		2.3 / 4X5 / 16	1320	VIRADA ORIGINAL
TO-27.2A		2.3 / 4X5 / 16	1300	PONTAS QUADRADAS REFORÇO
TO-27.3		2.3 / 4X5 / 16	1230	PONTAS QUADRADAS
TO-27.4		2.3 / 4X5 / 16	1120	PONTAS QUADRADAS C/ FURO 2 LADOS
TO-27.5		2.3 / 4X5 / 16	1010	PONTAS QUADRADAS
TO-27.6		2.3 / 4X5 / 16	900	PONTAS QUADRADAS
TO-27.7		70X12	800	PONTAS QUADRADAS C/ FURO 2 LADOS RETA
TO-27.8		70X12	580	PONTAS QUADRADAS RETA
TO-27.9		70X12	360	PONTAS QUADRADAS RETA

### FEIXE DIANTEIRO

#### MODELOS: JEEP / FURGÃO / PICK-UP

Nº ORIGINAL: 48110.98003

ANOS: 1960 à 1982

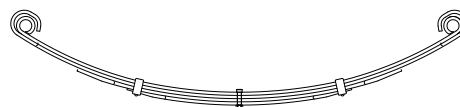

Nº MARCHETTI	VALOR BRUTO R\$	BITOLA	COMPR.	CARACTERÍSTICAS
TO-43				FEIXE ORIGINAL C/ 3 FOLHAS
TO-43.A				FEIXE REFORÇADO C/ 4 FOLHAS
TO-43.1		70X8	1100	OLHETES ORIGINAIS 30mm
TO-43.2		70X8	1100	VIRADA ORIGINAL
TO-43.2A		70X8	820	PONTAS LAMINADAS REFORÇO
TO-43.3		70X8	560	PONTAS LAMINADAS C/ FURO 2 LADOS

**FEIXE TRASEIRO**  
**MODELOS: JEEP OJ 50 L**

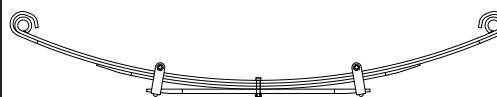

Nº ORIGINAL: 48210.98006

ANOS: 1982/...

Nº MARCHETTI	VALOR BRUTO R\$	BITOLA	COMPR.	CARACTERÍSTICAS
TO-47				FEIXE ORIGINAL C/ 3 FOLHAS
TO-47.A				FEIXE REFORÇADO C/ 4 FOLHAS
TO-47.1		70X8	1320	OLHETES ORIGINAIS 30mm
TO-47.2		70X8	1320	VIRADA ORIGINAL
TO-47.2A		70X8	890	PONTAS LAMINADAS REFORÇO
TO-47.3		70X12	610	PONTAS LAMINADAS C/ FURO 2 LADOS RETA

**FEIXE TRASEIRO**  
**MODELOS: FURGÃO OJ 50 LV**

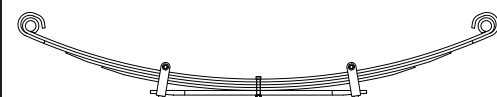

Nº ORIGINAL: 482.109.8007

ANOS: 1982/...

Nº MARCHETTI	VALOR BRUTO R\$	BITOLA	COMPR.	CARACTERÍSTICAS
TO-60				FEIXE ORIGINAL C/ 4 FOLHAS
TO-60.A				FEIXE REFORÇADO C/ 5 FOLHAS
TO-60.1		70X8	1320	OLHETES ORIGINAIS 30mm
TO-60.2		70X8	1320	VIRADA ORIGINAL
TO-60.2A		70X8	1100	PONTAS LAMINADAS REFORÇO
TO-60.3		70X8	890	PONTAS LAMINADAS
TO-60.4		70X12	610	PONTAS LAMINADAS C/ FURO 2 LADOS RETA

**FEIXE TRASEIRO**  
**MODELOS: PICK-UP OJ 55 LP**

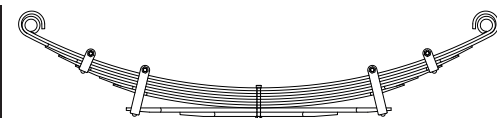

Nº ORIGINAL: 48.210.98008

ANOS: 1982/...

Nº MARCHETTI	VALOR BRUTO R\$	BITOLA	COMPR.	CARACTERÍSTICAS
TO-51				FEIXE ORIGINAL C/ 8 FOLHAS
TO-51.A				FEIXE REFORÇADO C/ 9 FOLHAS
TO-51.1		70X8	1320	OLHETES ORIGINAIS 34mm
TO-51.2		70X8	1320	VIRADA ORIGINAL
TO-51.2A		70X8	1220	PONTAS LAMINADAS REFORÇO
TO-51.3		70X8	1140	PONTAS LAMINADAS
TO-51.4		70X8	1040	PONTAS LAMINADAS C/ FURO 2 LADOS
TO-51.5		70X8	900	PONTAS LAMINADAS
TO-51.6		70X8	820	PONTAS LAMINADAS
TO-51.7		70X12	740	PONTAS LAMINADAS C/ FURO 2 LADOS RETA
TO-51.8		70X12	440	PONTAS LAMINADAS RETA

**FEIXE DIANTEIRO**  
**MODELOS: CABINE DUPLA**

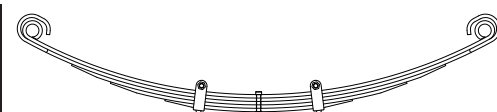

Nº ORIGINAL: 48.110.98005

ANOS: 1989/...

Nº MARCHETTI	VALOR BRUTO R\$	BITOLA	COMPR.	CARACTERÍSTICAS
TO-65				FEIXE ORIGINAL C/ 4 FOLHAS
TO-65.A				FEIXE REFORÇADO C/ 5 FOLHAS
TO-65.1		70X8	1100	OLHETES ORIGINAIS 30mm
TO-65.2		70X8	1100	VIRADA ORIGINAL
TO-65.2A		70X8	890	PONTAS LAMINADAS REFORÇO
TO-65.3		70X8	700	PONTAS LAMINADAS
TO-65.4		70X8	440	PONTAS LAMINADAS C/ FURO 2 LADOS

**FEIXE TRASEIRO**  
**MODELOS: CABINE DUPLA**

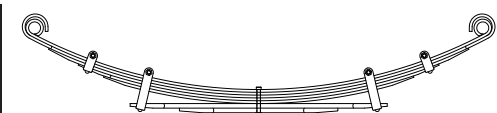

Nº ORIGINAL: 482.109.8009

ANOS: 1989/...

Nº MARCHETTI	VALOR BRUTO R\$	BITOLA	COMPR.	CARACTERÍSTICAS
TO-70				FEIXE ORIGINAL C/ 6 FOLHAS
TO-70.A				FEIXE REFORÇADO C/ 7 FOLHAS
TO-70.1		70X8	1320	OLHETES ORIGINAIS 30mm
TO-70.2		70X8	1320	VIRADA ORIGINAL
TO-70.2A		70X8	1220	PONTAS LAMINADAS REFORÇO
TO-70.3		70X8	1040	PONTAS LAMINADAS C/ FURO 2 LADOS
TO-70.4		70X8	890	PONTAS LAMINADAS
TO-70.5		70X13	730	PONTAS LAMINADAS C/ FURO 2 LADOS RETA
TO-70.6		70X13	450	PONTAS LAMINADAS RETA



# TOYOTA



## MOLAS MARCHETTI

CONCEITO DE QUALIDADE E SEGURANÇA

### FEIXE DIANTEIRO MODELOS: PICK-UP



Nº ORIGINAL: 48110.98005B

ANOS: 1993/...

Nº MARCHETTI	VALOR BRUTO R\$	BITOLA	COMPR.	CARACTERÍSTICAS
TO-77				FEIXE ORIGINAL C/ 4 FOLHAS
TO-77.A				FEIXE REFORÇADO C/ 5 FOLHAS
TO-77.1		70X8	1100	OLHETES ORIGINAIS 34mm
TO-77.2		70X8	1100	VIRADA ORIGINAL
TO-77.2A		70X8	890	PONTAS LAMINADAS REFORÇO
TO-77.3		70X8	700	PONTAS LAMINADAS
TO-77.4		70X8	440	PONTAS LAMINADAS C/ FURO 2 LADOS

### FEIXE TRASEIRO MODELOS: PICK-UP

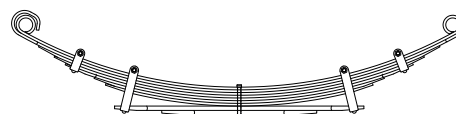

Nº ORIGINAL: 48210.98013

ANOS: 1993 à 1995/...

Nº MARCHETTI	VALOR BRUTO R\$	BITOLA	COMPR.	CARACTERÍSTICAS
TO-82				FEIXE ORIGINAL C/ 8 FOLHAS
TO-82.A				FEIXE REFORÇADO C/ 9 FOLHAS
TO-82.1		70X8	1320	OLHETES ORIGINAIS 41mm
TO-82.2		70X8	1320	VIRADA ORIGINAL
TO-82.2A		70X8	1220	PONTAS LAMINADAS REFORÇO
TO-82.3		70X8	1120	PONTAS LAMINADAS
TO-82.4		70X8	1040	PONTAS LAMINADAS C/ FURO 2 LADOS
TO-82.5		70X8	870	PONTAS LAMINADAS
TO-82.6		70X8	800	PONTAS LAMINADAS
TO-82.7		70X13	740	PONTAS LAMINADAS C/ FURO 2 LADOS RETA
TO-82.8		70X13	460	PONTAS LAMINADAS RETA

### FEIXE DIANTEIRO MODELOS: CABINE DUPLA

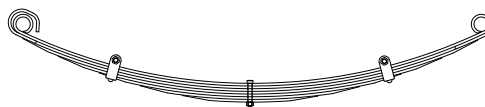

Nº ORIGINAL: 48110.98009

ANOS: 1995/...

Nº MARCHETTI	VALOR BRUTO R\$	BITOLA	COMPR.	CARACTERÍSTICAS
TO-90				FEIXE ORIGINAL C/ 6 FOLHAS
TO-90.A				FEIXE REFORÇADO C/ 7 FOLHAS
TO-90.1		2.3 / 4X1 / 4	1120	OLHETES ORIGINAIS 34mm
TO-90.2		2.3 / 4X1 / 4	1120	VIRADA ORIGINAL
TO-90.2A		2.3 / 4X1 / 4	1100	PONTAS LAMINADAS REFORÇO
TO-90.3		2.3 / 4X1 / 4	920	PONTAS LAMINADAS E CHANFRADAS
TO-90.4		2.3 / 4X1 / 4	720	PONTAS LAMINADAS E CHANFRADAS C/ FURO 2 LADOS
TO-90.5		2.3 / 4X1 / 4	520	PONTAS LAMINADAS E CHANFRADAS
TO-90.6		2.3 / 4X1 / 4	320	PONTAS LAMINADAS E CHANFRADAS

### FEIXE TRASEIRO MODELOS: PICK-UP

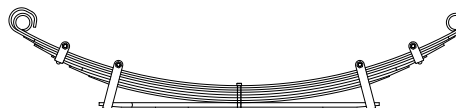

Nº ORIGINAL: 48210-98018

ANOS: 1995/...

Nº MARCHETTI	VALOR BRUTO R\$	BITOLA	COMPR.	CARACTERÍSTICAS
TO-91				FEIXE ORIGINAL C/ 8 FOLHAS
TO-91.A				FEIXE REFORÇADO C/ 9 FOLHAS
TO-91.1		2.3 / 4X1 / 4	1320	OLHETES ORIGINAIS 41mm
TO-91.2		2.3 / 4X1 / 4	1320	VIRADA ORIGINAL
TO-91.2A		2.3 / 4X1 / 4	1300	PONTAS LAMINADAS REFORÇO
TO-91.3		70X8	1230	PONTAS LAMINADAS
TO-91.4		70X8	1120	PONTAS LAMINADAS C/ FURO 2 LADOS
TO-91.5		70X8	1010	PONTAS LAMINADAS
TO-91.6		2.3 / 4X1 / 4	890	PONTAS LAMINADAS
TO-91.7		70X13	820	PONTAS LAMINADAS C/ FURO 2 LADOS RETA
TO-91.8		70X13	490	PONTAS LAMINADAS RETA

**FEIXE TRASEIRO  
MODELOS: AMAROK TDI**

Nº ORIGINAL: 2HO 511.151J

ANOS: 2011/...

Nº MARCHETTI	VALOR BRUTO R\$	BITOLA	COMPR.	CARACTERÍSTICAS
VW-163				FEIXE ORIGINAL C/ 5 FOLHAS
VW-163.1		70X9	1865	OLHETES BERLIN 46mm LADO X E 59mm LADO Y
VW-163.2		70X8	1550	QUADRADA LADO X VIRADA LADO Y C/ FURO ANTI-RUIDO 2 LADOS
VW-163.3		70X8	1300	PONTAS QUADRADAS C/ FURO P/ BRAÇADEIRA + ANTI-RUIDO
VW-163.4		70X14	980	PONTAS LAMINADAS/RECORTADA C/ FURO P/ BRAÇADEIRA LADO X
VW-163.5		70X14	560	PONTAS LAMINADAS/RECORTADAS

**FEIXE DIANTEIRO  
MODELOS: 6.80 / 6.90 / 7.90 / 7.110**

Nº ORIGINAL: T06.411.10 1-B / TH7.411.101.102

ANOS: 1982/...

Nº MARCHETTI	VALOR BRUTO R\$	BITOLA	COMPR.	CARACTERÍSTICAS
VW-2				FEIXE ORIGINAL C/ 6 FOLHAS
VW-2.A				FEIXE REFORÇADO C/ 7 FOLHAS
VW-2.1		3X1 / 2	1740	OLHETES ORIGINAIS 45mm
VW-2.2		3X1 / 2	1740	VIRADA ORIGINAL
VW-2.2A		3X1 / 2	1740	PONTAS QUADRADAS REFORÇO
VW-2.3		3X1 / 2	1200	PONTAS QUADRADAS C/ FURO 2 LADOS
VW-2.4		3X1 / 2	600	PONTAS QUADRADAS
VW-2.5		3X1 / 2	150	PONTAS QUADRADAS CALÇO
VW-2.6		3X1 / 2	150	PONTAS QUADRADAS CALÇO

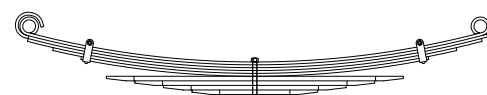
**FEIXE TRASEIRO  
MODELOS: 6.80 / 6.90 / 7.90 / 7.110**

Nº ORIGINAL: T06.511 151A

ANOS: 1982/...

Nº MARCHETTI	VALOR BRUTO R\$	BITOLA	COMPR.	CARACTERÍSTICAS
VW-9				FEIXE ORIGINAL C/ 8 FOLHAS
VW-9.A				FEIXE REFORÇADO C/ 9 FOLHAS
VW-9.1		80X10	1600	OLHETES ORIGINAIS 45mm
VW-9.2		80X10	1600	VIRADA ORIGINAL
VW-9.2A		80X10	1600	PONTAS QUADRADAS REFORÇO
VW-9.3		80X10	1420	PONTAS QUADRADAS
VW-9.4		80X10	1220	PONTAS QUADRADAS C/ FURO 2 LADOS
VW-9.5		80X16	1040	PONTAS LAMINADAS RETA
VW-9.6		80X16	840	PONTAS LAMINADAS RETA
VW-9.7		80X16	640	PONTAS LAMINADAS RETA
VW-9.8		80X16	440	PONTAS LAMINADAS RETA

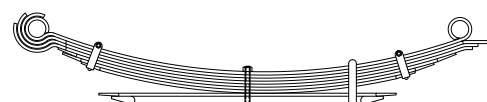
**FEIXE TRASEIRO  
MODELOS: 7.100 / 8.100 / 8.140**

Nº ORIGINAL: 2RE.511.099.A / 2RD.511.099

ANOS: 1994 à 1998

Nº MARCHETTI	VALOR BRUTO R\$	BITOLA	COMPR.	CARACTERÍSTICAS
VW-124				FEIXE ORIGINAL C/ 6 FOLHAS
VW-124.A				FEIXE REFORÇADO C/ 7 FOLHAS
VW-124.1		80X10	1420	OLHETES ORIGINAIS 58mm
VW-124.2		80X10	1420	VIRADA ORIGINAL
VW-124.2A		80X10	1370	PONTAS LAMINADAS REFORÇO
VW-124.2B		80X10	1420	LADO X VIRADA, Y REBAIXADA REFORÇO
VW-124.2C		80X10	1420	LADO X VIRADA, Y REBAIXADA REFORÇO
VW-124.3		80X10	1250	PONTAS LAMINADAS
VW-124.4		80X10	1120	PONTAS LAMINADAS C/ FURO 2 LADOS
VW-124.5		80X10	990	PONTAS LAMINADAS RETA
VW-124.6		80X27	900	PONTAS LAMINADAS FURO 1 LADO RETA

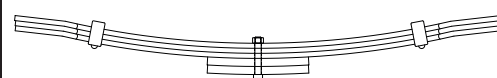
**FEIXE AUXILIAR - ADAPTAÇÃO  
MODELOS: 7.100 / 8.140**

Nº ORIGINAL:

ANOS: 1994

Nº MARCHETTI	VALOR BRUTO R\$	BITOLA	COMPR.	CARACTERÍSTICAS
VW-135				FEIXE C/ 5 FOLHAS
VW-135.1		80X10	970	PONTAS QUADRADAS REBAIXADAS
VW-135.2		80X10	970	PONTAS QUADRADAS REBAIXADAS
VW-135.3		80X10	970	PONTAS QUADRADAS REBAIXADAS C/ FURO 2 LADOS
VW-135.4		80X16	200	PONTAS QUADRADAS CALÇO
VW-135.5		80X16	200	PONTAS QUADRADAS CALÇO



# VOLKSWAGEN CAMINHÕES



**MOLAS  
MARCHETTI**  
CONCEITO DE QUALIDADE E SEGURANÇA

## FEIXE TRASEIRO MODELOS: 9-150

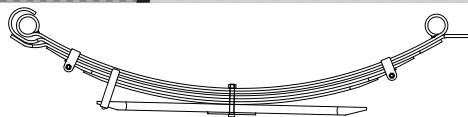

Nº ORIGINAL: 2PO.511.131

ANOS: 2008/...

Nº MARCHETTI	VALOR BRUTO R\$	BITOLA	COMPR.	CARACTERÍSTICAS
VW-148				FEIXE ORIGINAL C/ 7 FOLHAS
VW-148.A				FEIXE REFORÇADO C/8 FOLHAS
VW-148.1		80X9	1428	OLHETES ORIGINAIS BERLIM 58mm X NORMAL 58mm Y
VW-148.2		80X9	1428	VIRADA LADO X REBAIXADA LADO Y
VW-148.2A		80X9	1428	SEMI VIRADA LADO X CHANFRADA LADO Y REFORÇO
VW-148.3		80X10	1257	PONTAS LAMINADAS
VW-148.4		80X10	1126	PONTAS LAMINADAS C/ FURO 2 LADOS P/ BRAÇADEIRAS
VW-148.5		80X9	996	PONTAS LAMINADAS
VW-148.6		80X27	900	PONTAS LAMINADAS C/ FURO 1 LADO P/ BRAÇADEIRA
VW-148.7		80X8	160	PONTAS QUADRADAS - CALÇO

## FEIXE DIANTEIRO MODELOS: 11.130 11.140 / 12.140 / 13.130 / 14.140 / 14.210



Nº ORIGINAL: T11.411.101

11.101

ANOS: 1981/...

Nº MARCHETTI	VALOR BRUTO R\$	BITOLA	COMPR.	CARACTERÍSTICAS
VW-18				FEIXE ORIGINAL C/ 7 FOLHAS
VW-18.A				FEIXE REFORÇADO C/ 8 FOLHAS
VW-18.1		3X1 / 2	1730	OLHETES ORIGINAIS 45mm
VW-18.2		3X1 / 2	1730	VIRADA ORIGINAL
VW-18.2A		3X1 / 2	1600	PONTAS QUADRADAS REFORÇO
VW-18.3		3X1 / 2	1460	PONTAS QUADRADAS
VW-18.4		3X1 / 2	1170	PONTAS QUADRADAS
VW-18.5		3X1 / 2	890	PONTAS QUADRADAS C/ FURO 2 LADOS
VW-18.6		3X1 / 2	600	PONTAS QUADRADAS
VW-18.7		3X1 / 2	300	PONTAS QUADRADAS

## FEIXE TRASEIRO MODELOS: 11.130

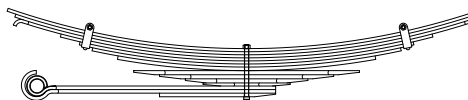

Nº ORIGINAL: 2.237.850

ANOS: 1981/...

Nº MARCHETTI	VALOR BRUTO R\$	BITOLA	COMPR.	CARACTERÍSTICAS
VW-26				FEIXE ORIGINAL C/ 13 FOLHAS
VW-26.A				FEIXE REFORÇADO C/ 14 FOLHAS
VW-26.1		3x3 / 8	1500	PONTAS QUADRADAS LISA
VW-26.2		3x3 / 8	1450	PONTAS QUADRADAS LISA
VW-26.3		3x3 / 8	1450	PONTAS CHANFRADAS VIRADAS P/ BAIXO
VW-26.4		3x3 / 8	1160	PONTAS QUADRADAS
VW-26.5		3x3 / 8	1040	PONTAS QUADRADAS LISA C/ FURO 2 LADOS
VW-26.6		3x3 / 8	960	PONTAS QUADRADAS
VW-26.7		3x7 / 16	800	PONTAS QUADRADAS
VW-26.8		3x1 / 2	700	PONTAS LAMINADAS RETA
VW-26.9		3x1 / 2	540	PONTAS LAMINADAS RETA
VW-26.10		3x1 / 2	380	PONTAS LAMINADAS RETA
VW-26.11		3x3 / 8	270	PONTAS LAMINADAS RETA
VW-26.12		3x7 / 16	740	LADO Y OLHETE 42mm, LADO Y LISA (MEDIDA PARCIAL 650X90)
VW-26.12A		3x7 / 16	740	LADO X VIRADA, LADO Y LISA REFORÇO
VW-26.13		3x7 / 16	360	LADO X LAMINADA, LADO Y QUADRADA

## FEIXE AUXILIAR MODELOS: 11.130 / 13.130 E 13

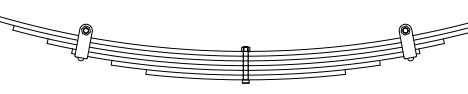

Nº ORIGINAL: 2.237.851

ANOS: 1981/...

Nº MARCHETTI	VALOR BRUTO R\$	BITOLA	COMPR.	CARACTERÍSTICAS
VW-55				FEIXE ORIGINAL C/ 4 FOLHAS
VW-55.A				FEIXE REFORÇADO C/ 5 FOLHAS
VW-55.B				FEIXE REFORÇADO C/ 6 FOLHAS
VW-55.1		3X3 / 8	1000	PONTAS QUADRADAS LISA
VW-55.2		3X3 / 8	940	PONTAS QUADRADAS
VW-55.2A		3X3 / 8	800	PONTAS QUADRADAS REFORÇO
VW-55.3		3X3 / 8	700	PONTAS QUADRADAS C/ FURO 2 LADOS
VW-55.3B		3X3 / 8	540	PONTAS QUADRADAS REFORÇO
VW-55.4		3X3 / 8	400	PONTAS QUADRADAS

## FEIXE TRASEIRO MODELOS: 11.130 / 11.140 / 12.140 SUSPENSÃO ROAD-MASTER

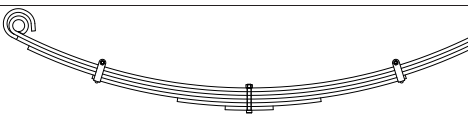

Nº ORIGINAL: T.11.511.151

ANOS: 1983/...

Nº MARCHETTI	VALOR BRUTO R\$	BITOLA	COMPR.	CARACTERÍSTICAS
VW-60				FEIXE ORIGINAL C/ 5 FOLHAS
VW-60.A				FEIXE REFORÇADO C/ 6 FOLHAS
VW-60.1		90X14	1800	OLHETES ORIGINAL 45mm
VW-60.2		90X14	1800	VIRADA ORIGINAL
VW-60.2A		90X14	1700	PONTAS QUADRADAS REFORÇO
VW-60.3		90X14	1190	PONTAS QUADRADAS C/ FURO 2 LADOS
VW-60.4		90X14	540	PONTAS QUADRADAS
VW-60.5		90X14	180	PONTAS QUADRADAS CALÇO

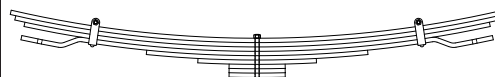
**FEIXE AUXILIAR**
**MODELOS: 11.130 / 11.140 / 12.140 SUSPENSÃO ROAD-MASTER**

Nº ORIGINAL: T.11.511.151

ANOS: 1983/...

Nº MARCHETTI	VALOR BRUTO R\$	BITOLA	COMPR.	CARACTERÍSTICAS
VW-66				FEIXE ORIGINAL C/ 8 FOLHAS
VW-66.A				FEIXE REFORÇADO C/ 9 FOLHAS
VW-66.1		90X14	1590	PONTAS QUADRADAS LISA
VW-66.2		90X14	1560	PONTAS QUADRADAS
VW-66.2A		90X14	1500	PONTAS QUADRADAS REFORÇO
VW-66.3		90X14	1520	PONTAS REBAIXADAS C/ FUROS
VW-66.4		90X14	710	PONTAS QUADRADAS
VW-66.5		90X14	380	PONTAS QUADRADAS
VW-66.6		90X14	180	PONTAS QUADRADAS CALÇO
VW-66.7		90X14	180	PONTAS QUADRADAS CALÇO
VW-66.8		90X14	180	PONTAS QUADRADAS CALÇO

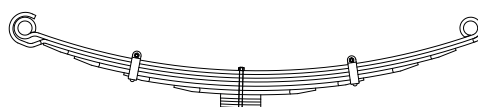
**FEIXE DIANTEIRO**
**12170 BT / 12180 2000...**
**MODELOS:**
**13150 / 13170 / 13180**

Nº ORIGINAL: TG1.411.101 / ZRG 411

ANOS: 07/1997...

Nº MARCHETTI	VALOR BRUTO R\$	BITOLA	COMPR.	CARACTERÍSTICAS
VW-3				FEIXE ORIGINAL C/ 9 FOLHAS
VW-3.A				FEIXE REFORÇADO C/ 10 FOLHAS
VW-3.1		80X14	1700	OLHETES ORIGINAIS 53mm
VW-3.2		80X14	1700	VIRADA ORIGINAL
VW-3.2A		80X14	1560	PONTAS LAMINADAS REFORÇO
VW-3.3		80X16	1295	PONTAS LAMINADAS
VW-3.4		80X16	900	PONTAS LAMINADAS C/ FURO 2 LADOS
VW-3.5		80X16	530	PONTAS LAMINADAS
VW-3.6		80X16	150	PONTAS QUADRADAS CALÇO
VW-3.7		80X11	150	PONTAS QUADRADAS CALÇO
VW-3.8		80X11	150	PONTAS QUADRADAS CALÇO
VW-3.9		80X11	150	PONTAS QUADRADAS CALÇO

**FEIXE TRASEIRO**
**12140 HT / 12170 BT / 12180 2000...**
**MODELOS:**
**13150 / 13170 / 13180**

Nº ORIGINAL: TGG.511.151

ANOS: 07/1997...

Nº MARCHETTI	VALOR BRUTO R\$	BITOLA	COMPR.	CARACTERÍSTICAS
VW-4				FEIXE ORIGINAL C/ 7 FOLHAS
VW-4.A				FEIXE REFORÇADO C/ 8 FOLHAS
VW-4.1		3X9 / 16	1900	PONTAS QUADRADAS LISA
VW-4.2		3X9 / 16	1900	PONTAS CHANFRADAS E VIRADAS
VW-4.2A		3X9 / 16	1510	PONTAS LAMINADAS REFORÇO
VW-4.3		3X5 / 8	1350	PONTAS LAMINADAS
VW-4.4		3X5 / 8	1150	PONTAS LAMINADAS C/ FURO 2 LADOS
VW-4.5		3X5 / 8	880	PONTAS LAMINADAS
VW-4.6		3X5 / 8	1173	LADO X OLHETE 38mm, Y LAMINADA (MEDIDA PARCIAL 850X325)
VW-4.7		3X5 / 8	470	LADO X LAMINADA, Y QUADRADA

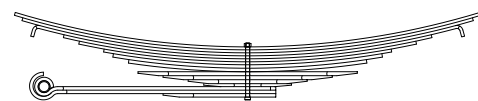
**FEIXE TRASEIRO**
**MODELOS: 13.130**

Nº ORIGINAL: 2.237.738

ANOS: 1981/...

Nº MARCHETTI	VALOR BRUTO R\$	BITOLA	COMPR.	CARACTERÍSTICAS
VW-40				FEIXE ORIGINAL C/ 14 FOLHAS
VW-40.A				FEIXE REFORÇADO C/ 15 FOLHAS
VW-40.1		3X3 / 8	1500	PONTAS QUADRADAS LISA
VW-40.2		3X3 / 8	1450	PONTAS QUADRADAS
VW-40.3		3X3 / 8	1450	PONTAS CHANFRADAS VIRADAS P/ BAIXO
VW-40.4		3X3 / 8	1180	PONTAS QUADRADAS
VW-40.5		3X3 / 8	1080	PONTAS QUADRADAS C/ FURO 2 LADOS
VW-40.6		3X3 / 8	920	PONTAS QUADRADAS
VW-40.7		3X7 / 16	860	PONTAS QUADRADAS
VW-40.8		3X7 / 16	760	PONTAS QUADRADAS
VW-40.9		3X1 / 2	700	PONTAS LAMINADAS RETA
VW-40.10		3X1 / 2	540	PONTAS LAMINADAS RETA
VW-40.11		3X1 / 2	380	PONTAS LAMINADAS RETA
VW-40.12		3X3 / 8	280	PONTAS LAMINADAS RETA
VW-40.13		3X7 / 16	740	LADO X OLHETE 38mm, LADO Y LISA (MEDIDA PARCIAL 650X90)
VW-40.13A		3X7 / 16	740	LADO X VIRADA, LADO Y LISA REFORÇO
VW-40.14		3X7 / 16	360	LADO X LAMINADA, LADO Y QUADRADA



### FEIXE TRASEIRO

#### MODELOS: 14.210 SUSPENSÃO ROAD-MASTER

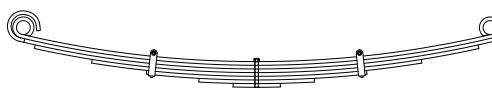

Nº ORIGINAL: T.13.511.151

ANOS: 1988/...

Nº MARCHETTI	VALOR BRUTO R\$	BITOLA	COMPR.	CARACTERÍSTICAS
VW-98				FEIXE ORIGINAL C/ 6 FOLHAS
VW-98.A				FEIXE REFORÇADO C/ 7 FOLHAS
VW-98.1		90X14	1800	OLHETES ORIGINAIS 53mm
VW-98.2		90X14	1800	VIRADA ORIGINAL
VW-98.2A		90X14	1700	PONTAS QUADRADAS REFORÇO
VW-98.3		90X14	1260	PONTAS QUADRADAS
VW-98.4		90X14	840	PONTAS QUADRADAS C/ FURO 2 LADOS
VW-98.5		90X14	440	PONTAS QUADRADAS
VW-98.6		90X14	180	PONTAS QUADRADAS CALÇO

### FEIXE AUXILIAR

#### MODELOS: 14.210 SUSPENSÃO ROAD-MASTER

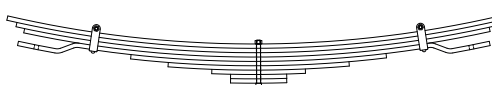

Nº ORIGINAL: T.13.511.151

ANOS: 1988/...

Nº MARCHETTI	VALOR BRUTO R\$	BITOLA	COMPR.	CARACTERÍSTICAS
VW-105				FEIXE ORIGINAL C/ 8 FOLHAS
VW-105.A				FEIXE REFORÇADO C/ 9 FOLHAS
VW-105.1		90X14	1590	PONTAS QUADRADAS LISA
VW-105.2		90X14	1560	PONTAS QUADRADAS
VW-105.2A		90X14	1500	PONTAS QUADRADAS REFORÇO
VW-105.3		90X14	1520	PONTAS QUADRADAS C/ FUIROS
VW-105.4		90X14	820	PONTAS QUADRADAS
VW-105.5		90X14	580	PONTAS QUADRADAS
VW-105.6		90X14	300	PONTAS QUADRADAS
VW-105.7		90X14	180	PONTAS QUADRADAS CALÇO
VW-105.8		90X14	180	PONTAS QUADRADAS CALÇO

### FEIXE DIANTEIRO

13150 / 13170 / 14150 / 14190 / 14200

#### MODELOS:

14220 / 15170 / 15180 / 15190

SERVE CARGO: 1415 / 1419 / 1422

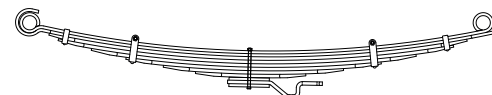

Nº ORIGINAL: TGG-411.101

ANOS: 1991/...

Nº MARCHETTI	VALOR BRUTO R\$	BITOLA	COMPR.	CARACTERÍSTICAS
VW-125				FEIXE ORIGINAL C/ 10 FOLHAS
VW-125.A				FEIXE REFORÇADO C/ 11 FOLHAS
VW-125.1		80X11	1700	OLHETES ORIGINAIS 53mm
VW-125.2		80X11	1700	VIRADA ORIGINAL
VW-125.2A		80X13	1560	PONTAS LAMINADAS REFORÇO
VW-125.3		80X13	1475	PONTAS LAMINADAS C/ FURO 2 LADOS
VW-125.4		80X13	1210	PONTAS LAMINADAS
VW-125.5		80X13	950	PONTAS LAMINADAS C/ FURO 2 LADOS
VW-125.6		80X13	670	PONTAS LAMINADAS
VW-125.7		80X13	410	PONTAS LAMINADAS
VW-125.8		80X11	150	PONTAS QUADRADAS CALÇO
VW-125.9		80X13	360	GUIA MACACO
VW-125.10		80X11	150	PONTAS QUADRADAS CALÇO

### FEIXE DIANTEIRO

#### MODELOS: 11.140 / 12.140 SERVE CARGO 1215

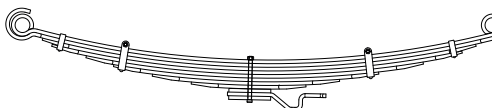

Nº MARCHETTI	VALOR BRUTO R\$	BITOLA	COMPR.	CARACTERÍSTICAS
VW-134				FEIXE ORIGINAL C/ 10 FOLHAS
VW-134.A				FEIXE REFORÇADO C/ 11 FOLHAS
VW-134.1		80X13	1700	OLHETES ORIGINAIS 53mm
VW-134.2		80X13	1700	VIRADA ORIGINAL
VW-134.2A		80X13	1560	PONTAS LAMINADAS REFORÇO
VW-134.3		80X13	1475	PONTAS LAMINADAS C/ FURO 2 LADOS
VW-134.4		80X13	1210	PONTAS LAMINADAS
VW-134.5		80X13	950	PONTAS LAMINADAS C/ FURO 2 LADOS
VW-134.6		80X13	670	PONTAS LAMINADAS
VW-134.7		80X13	410	PONTAS LAMINADAS
VW-134.8		80X13	150	PONTAS QUADRADAS CALÇO
VW-134.9		80X13	360	GUIA MACACO
VW-134.10		80X13	150	PONTAS QUADRADAS CALÇO



**FEIXE TRASEIRO**

**MODELOS:**

13150 / 13170 / 14150 / 14190 / 14200  
14220 / 15170 / 15180 / 15190  
SERVE CARGO: 1415 / 1419 / 1422

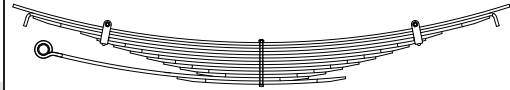

Nº MARCHETTI		VALOR BRUTO R\$	BITOLA	COMPR.	ANOS: 1992/...	CARACTERÍSTICAS
VW-126						FEIXE ORIGINAL C/ 12 FOLHAS
VW-126.A						FEIXE REFORÇADO C/ 13 FOLHAS
VW-126.1			3x3 / 8	1700		PONTAS QUADRADAS LISA
VW-126.2			3x3 / 8	1700		PONTAS CHANFRADAS E VIRADAS
VW-126.2A			3x7 / 16	1560		PONTAS LAMINADAS REFORÇO
VW-126.3			3x7 / 16	1230		PONTAS LAMINADAS
VW-126.4			3x7 / 16	1118		PONTAS LAMINADAS C/ FURO 2 LADOS
VW-126.5			3x7 / 16	1004		PONTAS LAMINADAS
VW-126.6			3x7 / 16	890		PONTAS LAMINADAS
VW-126.7			3x7 / 16	776		PONTAS LAMINADAS
VW-126.8			3x7 / 16	662		PONTAS LAMINADAS
VW-126.9			3x7 / 16	550		PONTAS LAMINADAS
VW-126.10			3x7 / 16	436		PONTAS LAMINADAS
VW-126.11			3x7 / 16	905		LADO X OLHETE 38mm, LADO Y LISA (MEDIDA PARCIAL 745X160)
VW-126.12			3x7 / 16	571		LADO X LAMINADA, LADO Y QUADRADA

**FEIXE TRASEIRO**

**MODELOS: 14.150 / 14.200 / 14.220 / 15.180**

Nº ORIGINAL: TGG-511.151.13

ANOS: 1993/...

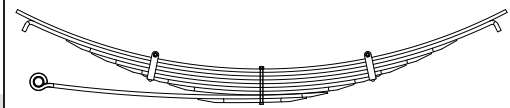

Nº MARCHETTI		VALOR BRUTO R\$	BITOLA	COMPR.	ANOS: 1993/...	CARACTERÍSTICAS
VW-127						FEIXE ORIGINAL C/ 8 FOLHAS
VW-127.A						FEIXE REFORÇADO C/ 9 FOLHAS
VW-127.1			3X1 / 2	1900		PONTAS QUADRADAS LISA
VW-127.2			3X9 / 16	1900		PONTAS CHANFRADAS E VIRADAS
VW-127.2A			3X9 / 16	1500		PONTAS LAMINADAS REFORÇO
VW-127.3			3X9 / 16	1300		PONTAS LAMINADAS
VW-127.4			3X9 / 16	1100		PONTAS LAMINADAS
VW-127.5			3X9 / 16	900		PONTAS LAMINADAS C/ FURO 2 LADOS
VW-127.6			3X9 / 16	700		PONTAS LAMINADAS
VW-127.7			3X9 / 16	1095		LADO X ILHETE 38mm, LADO Y LISA (MEDIDA PARCIAL 845X250)
VW-127.8			3X9 / 16	410		LADO X LAMINADA, LADO Y QUADRADA

**FEIXE DIANTEIRO**

**MODELOS: 16.210 H**

Nº ORIGINAL: T-15.411.101

ANOS: 1988/...

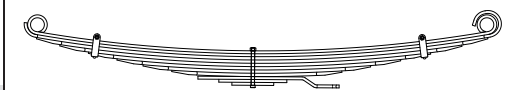

Nº MARCHETTI		VALOR BRUTO R\$	BITOLA	COMPR.	ANOS: 1988/...	CARACTERÍSTICAS
VW-114						FEIXE ORIGINAL C/ 10 FOLHAS
VW-114.A						FEIXE REFORÇADO C/ 11 FOLHAS
VW-114.1			3.1 / 2X7 / 16	1730		OLHETES ORIGINAIS 53mm
VW-114.2			3.1 / 2X7 / 16	1730		VIRADA ORIGINAL
VW-114.2A			3.1 / 2X1 / 2	1730		PONTAS LAMINADAS REFORÇO
VW-114.3			3.1 / 2X1 / 2	1540		PONTAS LAMINADAS
VW-114.4			3.1 / 2X1 / 2	1310		PONTAS LAMINADAS C/ FURO 2 LADOS
VW-114.5			3.1 / 2X1 / 2	1085		PONTAS LAMINADAS
VW-114.6			3.1 / 2X1 / 2	870		PONTAS LAMINADAS
VW-114.7			3.1 / 2X1 / 2	650		PONTAS LAMINADAS
VW-114.8			3.1 / 2X7 / 16	540		GUIA MACACO
VW-114.9			3.1 / 2X7 / 16	260		PONTAS QUADRADAS
VW-114.10			3.1 / 2X7 / 16	160		PONTAS QUADRADAS CALÇO

**FEIXE DIANTEIRO**

**MODELOS:**

16.170 / 16.220 / 16.300 / 17.210 / 17.220 /  
17.310 / 22.180 / 22.190 / 22.210 / 23.220 /  
23.310 SERVE CARGO 1617 / 1622 / 1630

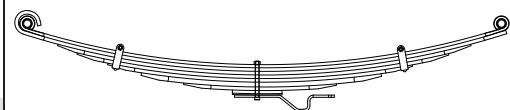

Nº ORIGINAL: TAG.411.101B

ANOS: 1995/...

Nº MARCHETTI		VALOR BRUTO R\$	BITOLA	COMPR.	ANOS: 1995/...	CARACTERÍSTICAS
VW-128						FEIXE ORIGINAL C/ 9 FOLHAS
VW-128.A						FEIXE REFORÇADO C/ 10 FOLHAS
VW-128.1			4X7 / 16	1700		OLHETES ORIGINAIS 32mm
VW-128.2			4X1 / 2	1700		VIRADA ORIGINAL
VW-128.2A			4X1 / 2	1470		PONTAS LAMINADAS REFORÇO
VW-128.3			4X1 / 2	1320		PONTAS LAMINADAS
VW-128.4			4X1 / 2	1080		PONTAS LAMINADAS C/ FURO 2 LADOS
VW-128.5			100X17	850		PONTAS LAMINADAS
VW-128.6			4X1 / 2	540		PONTAS LAMINADAS
VW-128.7			4X7 / 16	175		PONTAS QUADRADAS CALÇO
VW-128.8			4X1 / 4	175		PONTAS QUADRADAS CALÇO
VW-128.9			4X5 / 16	360		GUIA MACACO





### FEIXE DIANTEIRO 16.220 H / 31.310 TITAN

#### MODELOS: SERVE CARGO 1622 / 1617BT

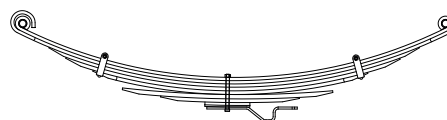

Nº ORIGINAL: 2R1.411.101/102

ANOS: 1995/...

Nº MARCHETTI	VALOR BRUTO R\$	BITOLA	COMPR.	CARACTERÍSTICAS
VW-139				FEIXE ORIGINAL C/ 9 FOLHAS
VW-139.A				FEIXE REFORÇADO C/ 10 FOLHAS
VW-139.1		4X1 / 2	1700	OLHETES ORIGINAIS 32mm
VW-139.2		4X1 / 2	1700	VIRADA ORIGINAL
VW-139.2A		4X1 / 2	1470	PONTAS LAMINADAS REFORÇO
VW-139.3		4X9 / 16	1320	PONTAS LAMINADAS
VW-139.4		4X9 / 16	1080	PONTAS LAMINADAS C/ FURO 2 LADOS
VW-139.5		100X17	850	PONTAS LAMINADAS
VW-139.6		4X9 / 16	540	PONTAS LAMINADAS
VW-139.7		4X7 / 16	175	PONTAS QUADRADAS CALÇO
VW-139.8		4X1 / 4	175	PONTAS QUADRADAS CALÇO
VW-139.9		4X5 / 16	360	GUIA MACACO

### FEIXE TRASEIRO

#### MODELOS: 16.200 / 16.220 / 16.300 SERVE CARGO 1617 / 1619

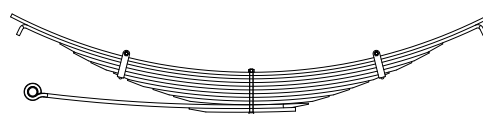

Nº ORIGINAL: TAG 511-151 EGHT.5560CA

ANOS: 1995/...

Nº MARCHETTI	VALOR BRUTO R\$	BITOLA	COMPR.	CARACTERÍSTICAS
VW-129				FEIXE ORIGINAL C/ 10 FOLHAS
VW-129.A				FEIXE REFORÇADO C/ 11 FOLHAS
VW-129.1		3X1 / 2	1900	PONTAS QUADRADAS LISA
VW-129.2		3X1 / 2	1900	PONTAS CHANFRADAS E VIRADAS
VW-129.2A		3X9 / 16	1500	PONTAS LAMINADAS REFORÇO
VW-129.3		3X9 / 16	1390	PONTAS LAMINADAS
VW-129.4		3X9 / 16	1250	PONTAS LAMINADAS
VW-129.5		3X9 / 16	1070	PONTAS LAMINADAS
VW-129.6		3X9 / 16	935	PONTAS LAMINADAS C/ FURO 2 LADOS
VW-129.7		3X9 / 16	760	PONTAS LAMINADAS
VW-129.8		3X9 / 16	600	PONTAS LAMINADAS
VW-129.9		3X9 / 16	1065	LADO X OLHETE 38mm, LADO Y LISA (MEDIDA PARCIAL 845X250)
VW-129.10		3X9 / 16	410	LADO X LAMINADA, LADO Y QUADRADA

### FEIXE DIANTEIRO

#### MODELOS: 17250

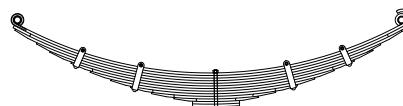

Nº ORIGINAL:

ANOS: 2006/...

Nº MARCHETTI	VALOR BRUTO R\$	BITOLA	COMPR.	CARACTERÍSTICAS
VW-147				FEIXE ORIGINAL C/ 11 FOLHAS
VW-147.A				FEIXE REFORÇADO C/ 12 FOLHAS
VW-147.B				FEIXE REFORÇADO C/ 13 FOLHAS
VW-147.1		4X7/16	1700	OLHETES ORIGINAIS 32mm
VW-147.2		4X7/16	1700	CHANFRADA LADO X VIRADA LADO Y
VW-147.2A		4X7/16	1700	PONTAS LAMINADAS REFORÇO
VW-147.2B		4X7/16	1500	PONTAS LAMINADAS REFORÇO
VW-147.3		4X7/16	1405	PONTAS LAMINADAS
VW-147.4		4X7/16	1225	PONTAS LAMINADAS C/ FURO 2 LADOS P/ BRAÇADEIRAS
VW-147.5		4X7/16	1050	PONTAS LAMINADAS
VW-147.6		4X7/16	875	PONTAS LAMINADAS
VW-147.7		4X7/16	715	PONTAS LAMINADAS C/ FURO 2 LADOS P/ BRAÇADEIRAS
VW-147.8		4X7/16	530	PONTAS LAMINADAS
VW-147.9		4X7/16	360	PONTAS LAMINADAS
VW-147.10		4X7/16	200	PONTAS QUADRADAS
VW-147.11		4X7/16	200	PONTAS QUADRADAS

### FEIXE TRASEIRO - ADAPTAÇÃO (CARRO DE LIXO)

#### MODELOS: 17.170 / SERVE CARGO 1717

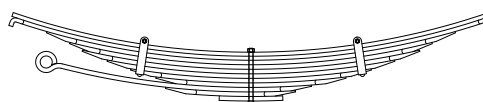

Nº ORIGINAL:

ANOS:

Nº MARCHETTI	VALOR BRUTO R\$	BITOLA	COMPR.	CARACTERÍSTICAS
VW-150				FEIXE ORIGINAL C/ 11 FOLHAS
VW-150.1		3X1 / 2	1500	PONTAS QUADRADAS
VW-150.2		3X1 / 2	1500	PONTAS REBAIXADAS CHANFRADAS
VW-150.3		3X9 / 16	1300	PONTAS LAMINADAS RECORTADAS
VW-150.4		3X9 / 16	1150	PONTAS LAMINADAS RECORTADAS
VW-150.5		3X9 / 16	1070	PONTAS LAMINADAS RECORTADAS
VW-150.6		3X9 / 16	910	PONTAS LAMINADAS RECORTADAS C/ FURO P/ BRAÇADEIRAS
VW-150.7		3X9 / 16	760	PONTAS LAMINADAS RECORTADAS
VW-150.8		3X9 / 16	600	PONTAS LAMINADAS RECORTADAS
VW-150.9		3X9 / 16	995	OLHETE BERLIN 38mm X LAMINADA / RECORTADA Y (MEDIDA PARCIAL 650X190)
VW-150.10		3X9 / 16	410	PONTAS LAMINADAS / RECORTADAS
VW-150.11		3X9 / 16	200	PONTAS QUADRADAS - CALÇO

**FEIXE DIANTEIRO - ADAPTAÇÃO**  
**MODELOS: SUPORTE TRANSMISSÃO TITAN 18310**



Nº ORIGINAL: 2TO.399.312		ANOS: 2002/...		
Nº MARCHETTI	VALOR BRUTO R\$	BITOLA	COMPR.	CARACTERÍSTICAS
VW-154.1	190,00	2.1 / 2X7 / 16	872	PONTAS QUADRADAS C/ FURO 34mm 2 LADOS

**FEIXE DIANTEIRO**  
**MODELOS: E-13 / E-21**

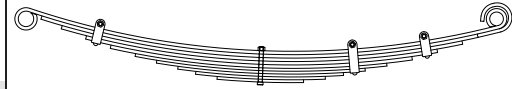

Nº ORIGINAL: 04.183.498		ANOS: 1983/...		
Nº MARCHETTI	VALOR BRUTO R\$	BITOLA	COMPR.	CARACTERÍSTICAS
VW-75				FEIXE ORIGINAL C/ 10 FOLHAS
VW-75.1		3X3 / 8	1320	OLHETES ORIGINAIS 38/43mm
VW-75.2		3X3 / 8	1320	VIRADA ORIGINAL
VW-75.3		3X3 / 8	1120	PONTAS QUADRADAS
VW-75.4		3X3 / 8	980	PONTAS QUADRADAS C/ FURO 2 LADOS
VW-75.5		3X3 / 8	840	PONTAS QUADRADAS
VW-75.6		3X5 / 16	700	PONTAS QUADRADAS
VW-75.7		3X5 / 16	580	PONTAS QUADRADAS C/ FURO 1 LADO
VW-75.8		3X5 / 16	460	PONTAS QUADRADAS
VW-75.9		3X5 / 16	360	PONTAS QUADRADAS
VW-75.10		3X5 / 16	240	PONTAS QUADRADAS

**FEIXE TRASEIRO**  
**MODELOS: E-21 / 22.140 TRUCK TANDEM**

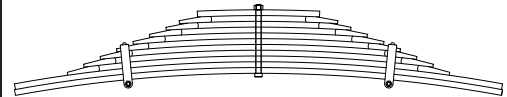

Nº ORIGINAL: 04.183.097		ANOS: 1983/...		
Nº MARCHETTI	VALOR BRUTO R\$	BITOLA	COMPR.	CARACTERÍSTICAS
VW-86				FEIXE ORIGINAL C/ 11 FOLHAS
VW-86.1		90X17,5	1480	PONTAS QUADRADAS LISA
VW-86.2		90X17,5	1480	PONTAS QUADRADAS LISA
VW-86.3		90X17,5	1160	PONTAS LAMINADAS
VW-86.4		90X17,5	1060	PONTAS LAMINADAS
VW-86.5		90X17,5	960	PONTAS LAMINADAS
VW-86.6		90X17,5	860	PONTAS LAMINADAS C/ FURO 2 LADOS
VW-86.7		90X17,5	760	PONTAS LAMINADAS
VW-86.8		90X17,5	660	PONTAS LAMINADAS
VW-86.9		90X17,5	560	PONTAS LAMINADAS
VW-86.10		90X17,5	480	PONTAS LAMINADAS
VW-86.11		90X17,5	370	PONTAS QUADRADAS

**FEIXE TRASEIRO**  
**MODELOS: 24.220 TRAÇADO**

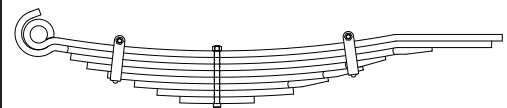

Nº ORIGINAL:		ANOS:		
Nº MARCHETTI	VALOR BRUTO R\$	BITOLA	COMPR.	CARACTERÍSTICAS
VW-130				FEIXE ORIGINAL C/ 8 FOLHAS
VW-130.1		100X16	1160	LADO X OLHETE 42mm, LADO Y LISA
VW-130.2		100X16	1160	LADO X VIRADA, LADO Y LISA
VW-130.3		100X16	880	LADO X QUADRADA, LADO Y CHANFRADA
VW-130.4		100X16	725	LADO X QUADRADA, LADO Y LAMINADA
VW-130.5		100X16	620	LADO X QUADRADA C/ FURO, Y CHANFRADA
VW-130.6		100X16	470	LADO X QUADRADA, Y CHANFRADA C/ FURO
VW-130.7		100X16	330	PONTAS QUADRADAS
VW-130.8		100X16	180	PONTAS QUADRADAS

**FEIXE TRASEIRO**  
**MODELOS: 24.220 TRAÇADO**



Nº ORIGINAL:		ANOS:		
Nº MARCHETTI	VALOR BRUTO R\$	BITOLA	COMPR.	CARACTERÍSTICAS
VW-136				
VW-136.1		4X1 / 2	1160	LADO X OLHETE 42mm, LADO Y LISA
VW-136.2		4X1 / 2	1160	LADO X VIRADA, LADO Y LISA
VW-136.3		4X1 / 2	1165	LADO X QUADRADA, LADO Y CHANFRADA



### FEIXE TRASEIRO MODELOS: 24.250 TRAÇADO

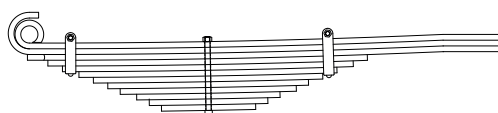

Nº ORIGINAL: 2RR.511.151

ANOS:

Nº MARCHETTI	VALOR BRUTO R\$	BITOLA	COMPR.	CARACTERÍSTICAS
VW-137				FEIXE ORIGINAL C/ 12 FOLHAS
VW-137.1		100X14	1160	LADO X OLHETE 42mm, Y LISA
VW-137.2		100X14	1160	LADO X VIRADA, LADO Y LISA
VW-137.3		100X14	1165	LADO X LISA, LADO Y CHANFRADA
VW-137.4		100X14	780	PONTAS QUADRADAS
VW-137.5		100X14	710	PONTAS QUADRADAS C/ FURO 1 LADO
VW-137.6		100X14	630	PONTAS QUADRADAS C/ FURO 1 LADO
VW-137.7		100X14	560	PONTAS QUADRADAS
VW-137.8		100X14	490	PONTAS QUADRADAS
VW-137.9		100X14	430	PONTAS QUADRADAS
VW-137.10		100X14	350	PONTAS QUADRADAS
VW-137.11		100X14	290	PONTAS QUADRADAS
VW-137.12		100X14	230	PONTAS QUADRADAS CALÇO

### FEIXE TRASEIRO MODELOS: 24.220 / 24.250 E CARGO 2422 / 2425 (6X4)

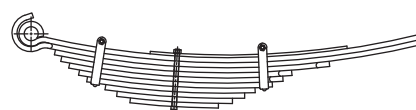

Nº ORIGINAL: TAU 511.151

ANOS: 1993/...

Nº MARCHETTI	VALOR BRUTO R\$	BITOLA	COMPR.	CARACTERÍSTICAS
VW-156				FEIXE ORIGINAL C/ 11 FOLHAS
VW-156.1		100X15	1160	OLHETE BERLIN 42mm LADO X PONTA QUADRADA LADO Y
VW-156.2		100X15	1160	VIRADA LADO X QUADRADA LADO Y
VW-156.3		100X15	810	PONTA CHANFRADA LADO X QUADRADA LADO Y
VW-156.4		100X15	680	PONTA CHANFRADA LADO X QUADRADA LADO Y
VW-156.5		100X15	630	PONTA CHANFRADA LADO X QUADRADA LADO Y
VW-156.6		100X15	570	PONTAS QUADRADAS C/ FURO P/ BRAÇADEIRAS LADO X
VW-156.7		100X15	490	PONTAS QUADRADAS C/ FURO P/ BRAÇADEIRAS LADO Y
VW-156.8		100X15	410	PONTAS QUADRADAS
VW-156.9		100X15	340	PONTAS QUADRADAS
VW-156.10		100X14	260	PONTAS QUADRADAS
VW-156.11		4X5 / 16	580	PONTAS QUADRADAS - CALÇO SOBRE MESTRE

### FEIXE DIANTEIRO MODELOS: 24.220 / 24.250 (6X4) SERVE CARGO 2422 - 2425

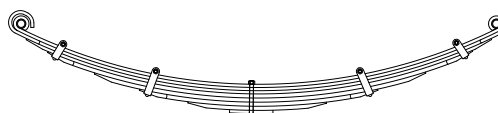

Nº MARCHETTI	VALOR BRUTO R\$	BITOLA	COMPR.	CARACTERÍSTICAS
VW-140				FEIXE ORIGINAL C/ 8 FOLHAS
VW-140.A				FEIXE REFORÇADO C/ 9 FOLHAS
VW-140.1		4X7 / 16	1700	OLHETES ORIGINAIS 32mm
VW-140.2		4X7 / 16	1700	VIRADA ORIGINAL
VW-140.2A		4X7 / 16	1470	PONTAS LAMINADAS REFORÇO
VW-140.3		4X9 / 16	1500	PONTAS LAMINADAS C/ FURO 2 LADOS
VW-140.4		4X9 / 16	1160	PONTAS LAMINADAS
VW-140.5		4X9 / 16	830	PONTAS LAMINADAS C/ FURO 2 LADOS
VW-140.6		4X9 / 16	480	PONTAS LAMINADAS
VW-140.7		4X7 / 16	150	PONTAS QUADRADAS CALÇO
VW-140.8		4X3 / 8	150	PONTAS QUADRADAS CALÇO

### FEIXE TRASEIRO MODELOS: 24.220 / 24.250 TRAÇADO

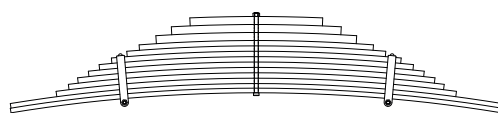

Nº MARCHETTI	VALOR BRUTO R\$	BITOLA	COMPR.	CARACTERÍSTICAS
VW-138				FEIXE ORIGINAL C/ 13 FOLHAS
VW-138.1		90X15	1600	PONTAS QUADRADAS
VW-138.2		90X15	1600	PONTAS QUADRADAS
VW-138.3		90X17,5	1300	PONTAS QUADRADAS
VW-138.4		90X17,5	1220	PONTAS QUADRADAS
VW-138.5		90X17,5	1160	PONTAS QUADRADAS
VW-138.6		90X17,5	1090	PONTAS QUADRADAS
VW-138.7		90X17,5	1020	PONTAS QUADRADAS
VW-138.8		90X17,5	940	PONTAS QUADRADAS C/ FURO 2 LADOS
VW-138.9		90X17,5	840	PONTAS QUADRADAS
VW-138.10		90X17,5	760	PONTAS QUADRADAS
VW-138.11		90X26	650	PONTAS QUADRADAS
VW-138.12		90X26	550	PONTAS QUADRADAS
VW-138.13		90X26	430	PONTAS QUADRADAS

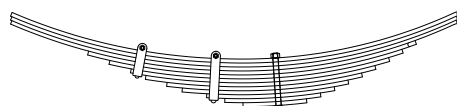
**FEIXE TRAÇÃO**
**MODELOS: 22180 / 22190 / 23210 / 23220 / 23310 / 24250**

Nº ORIGINAL: 2080.07851

ANOS: 2002 / 2006

Nº MARCHETTI	VALOR BRUTO R\$	BITOLA	COMPR.	CARACTERÍSTICAS
VW-142				FEIXE ORIGINAL C/ 12 FOLHAS
VW-142.1		90X10	750 X 545	PONTA QUADRADA X CHANFRADA CURVADA Y
VW-142.2		90X10	750 X 545	PONTA QUADRADA X CHANFRADA CURVADA Y
VW-142.3		90X10	750 X 545	PONTA QUADRADA X CHANFRADA CURVADA Y
VW-142.4		90X11	530 X 400	PONTAS CHANFRADAS
VW-142.5		90X11	470 X 360	PONTAS QUADRADAS
VW-142.6		90X11	420 X 320	PONTAS QUADRADAS C/ FURO P/ BRAÇADEIRA LADO X
VW-142.7		90X11	370 X 280	PONTAS QUADRADAS
VW-142.8		90X11	310 X 240	PONTAS QUADRADAS
VW-142.9		90X11	260 X 200	PONTAS QUADRADAS
VW-142.10		90X11	200 X 160	PONTAS QUADRADAS C/ FURO P/ BRAÇADEIRA LADO Y
VW-142.11		90X10	150 X 120	PONTAS QUADRADAS
VW-142.12		90X11	90 X 80	PONTAS QUADRADAS - CALÇO

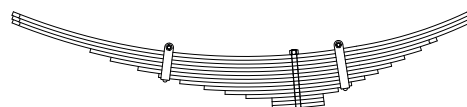
**FEIXE TRUCK**
**MODELOS: 22180 / 22190 / 23210 / 23220 / 23310 / 24250**

Nº ORIGINAL: 2080.07852

ANOS: 2002 / 2006

Nº MARCHETTI	VALOR BRUTO R\$	BITOLA	COMPR.	CARACTERÍSTICAS
VW-143				FEIXE ORIGINAL C/ 14 FOLHAS
VW-143.1		90X10	830 X 545	PONTA QUADRADA X CHANFRADA CURVADA Y
VW-143.2		90X10	830 X 545	PONTA QUADRADA X CHANFRADA CURVADA Y
VW-143.3		90X10	830 X 545	PONTA QUADRADA X CHANFRADA CURVADA Y
VW-143.4		90X11	600 X 420	PONTAS CHANFRADAS
VW-143.5		90X11	540 X 370	PONTAS QUADRADAS
VW-143.6		90X11	470 X 320	PONTAS QUADRADAS
VW-143.7		90X11	400 X 280	PONTAS QUADRADAS C/ FURO P/ BRAÇADEIRA LADO X
VW-143.8		90X11	340 X 240	PONTAS QUADRADAS
VW-143.9		90X11	270 X 200	PONTAS QUADRADAS
VW-143.10		90X11	210 X 160	PONTAS QUADRADAS C/ FURO P/ BRAÇADEIRA LADO Y
VW-143.11		90X10	150 X 120	PONTAS QUADRADAS
VW-143.12		90X13	75 X 75	PONTAS QUADRADAS - CALÇO
VW-143.13		90X13	75 X 75	PONTAS QUADRADAS - CALÇO
VW-143.14		90X13	75 X 75	PONTAS QUADRADAS - CALÇO

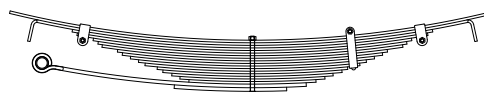
**FEIXE TRASEIRO**
**35.300 / 40.300  
SERVE CARGO 1617 / 1622 / 1630 / 1721 /  
1722 / 1731 / 2417 / 4030**

Nº ORIGINAL: TAL-511.151

ANOS: 1992/...

Nº MARCHETTI	VALOR BRUTO R\$	BITOLA	COMPR.	CARACTERÍSTICAS
VW-131				FEIXE ORIGINAL C/ 19 FOLHAS
VW-131.1		3X5 / 16	1500	PONTAS QUADRADAS LISA
VW-131.2		3X5 / 16	1500	PONTAS CHANFRADAS E VIRADAS
VW-131.3		3X5 / 16	1110	PONTAS QUADRADAS
VW-131.4		3X5 / 16	1080	PONTAS QUADRADAS C/ FURO 2 LADOS
VW-131.5		3X5 / 16	980	PONTAS QUADRADAS
VW-131.6		3X5 / 16	950	PONTAS QUADRADAS
VW-131.7		3X5 / 16	925	PONTAS QUADRADAS
VW-131.8		3X5 / 16	830	PONTAS QUADRADAS
VW-131.9		3X5 / 16	800	PONTAS QUADRADAS
VW-131.10		3X5 / 16	750	PONTAS QUADRADAS
VW-131.11		3X5 / 16	700	PONTAS QUADRADAS
VW-131.12		3X5 / 16	660	PONTAS QUADRADAS C/ FURO 1 LADO
VW-131.13		3X5 / 16	585	PONTAS QUADRADAS
VW-131.14		3X5 / 16	550	PONTAS QUADRADAS
VW-131.15		3X5 / 16	495	PONTAS QUADRADAS
VW-131.16		3X5 / 16	445	PONTAS QUADRADAS
VW-131.17		3X5 / 16	390	PONTAS QUADRADAS
VW-131.18		3X5 / 16	815	LADO OLHETE 38mm, LADO Y LISA (MEDIDA PARCIAL 650X165)
VW-131.19		3X5 / 16	345	LADO X LAMINADA, LADO Y QUADRADA



# VOLKSWAGEN ÔNIBUS



**MOLAS  
MARCHETTI**  
CONCEITO DE QUALIDADE E SEGURANÇA

## FEIXE TRASEIRO MODELOS:

CAMINHÃO LIXO 16210 / 16220 / 17210 /  
17220 "SUSPENSÃO KLL"

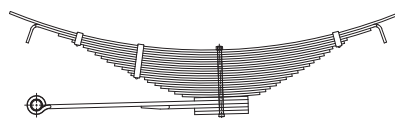

Nº ORIGINAL: 085003C/01

ANOS: 2000/...

Nº MARCHETTI	VALOR BRUTO R\$	BITOLA	COMPR.	CARACTERÍSTICAS
VW-158				FEIXE ORIGINAL C/ 26 FOLHAS
VW-158.1		3X5 / 16	1340	PONTAS QUADRADAS
VW-158.2		3X5 / 16	1340	PONTAS QUADRADAS VIRADAS P/ BAIXO
VW-158.3		3X5 / 16	1060	PONTAS QUADRADAS
VW-158.4		3X5 / 16	930	PONTAS QUADRADAS C/ FURO 2 LADOS P/ BRAÇADEIRAS
VW-158.5		3X5 / 16	880	PONTAS QUADRADAS
VW-158.6		3X5 / 16	825	PONTAS QUADRADAS
VW-158.7		3X5 / 16	790	PONTAS QUADRADAS
VW-158.8		3X5 / 16	750	PONTAS QUADRADAS
VW-158.9		3X5 / 16	715	PONTAS QUADRADAS
VW-158.10		3X5 / 16	670	PONTAS QUADRADAS
VW-158.11		3X5 / 16	630	PONTAS QUADRADAS
VW-158.12		3X5 / 16	590	PONTAS QUADRADAS
VW-158.13		3X5 / 16	560	PONTAS QUADRADAS C/ FURO P/ BRAÇADEIRA LADO X
VW-158.14		3X5 / 16	495	PONTAS QUADRADAS
VW-158.15		3X5 / 16	465	PONTAS QUADRADAS
VW-158.16		3X5 / 16	420	PONTAS QUADRADAS
VW-158.17		3X5 / 16	385	PONTAS QUADRADAS
VW-158.18		3X5 / 16	340	PONTAS QUADRADAS
VW-158.19		3X5 / 16	305	PONTAS QUADRADAS
VW-158.20		3X5 / 16	260	PONTAS QUADRADAS
VW-158.21		3X7 / 16	180	PONTAS QUADRADAS - CALÇO
VW-158.22		3X1 / 2	860	OLHETE BERLIN 38mm LADO X QUADRADA LADO Y (MEDIDA PARCIAL 620X90)
VW-158.23		3X7 / 16	360	LAMINADA/RECORTADA LADO X QUADRADA LADO Y
VW-158.24		3X7 / 16	180	PONTAS QUADRADAS - CALÇO
VW-158.25		3X7 / 16	180	PONTAS QUADRADAS - CALÇO
VW-158.26		3X7 / 16	180	PONTAS QUADRADAS - CALÇO

## FEIXE TRASEIRO

### MODELOS: MICRO-ÔNIBUS DELIVERY 5.5 T

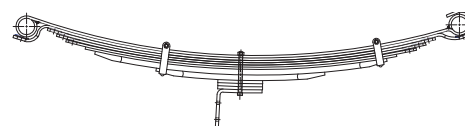

Nº ORIGINAL: 2PO.511.151

ANOS: 2005 / 2006

Nº MARCHETTI	VALOR BRUTO R\$	BITOLA	COMPR.	CARACTERÍSTICAS
VW-146				FEIXE ORIGINAL C/ 12 FOLHAS
VW-146.1		80X9	1564	OLHETES ORIGINAIS 58mm BERLIN X INVERTIDO Y
VW-146.2		80X9	1564	VIRADA 2 LADOS
VW-146.3		80X8	1400	PONTAS QUADRADAS C/ FURO ANTI-RUÍDO
VW-146.4		80X8	1330	PONTAS QUADRADAS C/ FURO ANTI-RUÍDO
VW-146.5		80X8	1260	PONTAS QUADRADAS C/ FURO ANTI-RUÍDO
VW-146.6		80X8	1118	PONTAS QUADRADAS
VW-146.7		80X20	1048	PONTAS LAMINADAS C/ FURO P/ BRAÇADEIRAS LADO X
VW-146.8		80X20	604	PONTAS LAMINADAS C/ FURO P/ BRAÇADEIRAS LADO Y
VW-146.9		80X11	160	PONTAS QUADRADAS - CALÇO
VW-146.10		80X11	160	PONTAS QUADRADAS - CALÇO
VW-146.11		80X11	160	PONTAS QUADRADAS - CALÇO
VW-146.12		80X11	295	PONTAS QUADRADAS - CALÇO DOBRADO C/ 2 FURROS

## FEIXE TRASEIRO

### MODELOS: MICRO-ÔNIBUS DELIVERY 5.5 T

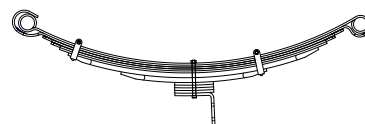

Nº ORIGINAL: 2PO.511.151.D

ANOS: 2007/...

Nº MARCHETTI	VALOR BRUTO R\$	BITOLA	COMPR.	CARACTERÍSTICAS
VW-152				FEIXE ORIGINAL C/ 12 FOLHAS
VW-152.1		80X8	1420	OLHETE ORIGINAL BERLIN X INVERTIDO Y 58mm
VW-152.2		80X8	1420	VIRADA 2 LADOS
VW-152.3		80X8	1272	PONTAS QUADRADAS C/ FURO ANTI-RUÍDO
VW-152.4		80X8	1198	PONTAS QUADRADAS C/ FURO ANTI-RUÍDO
VW-152.5		80X8	1124	PONTAS QUADRADAS
VW-152.6		80X20	1048	PONTAS LAMINADAS C/ FURO P/ BRAÇADEIRAS LADO X
VW-152.7		80X20	604	PONTAS LAMINADAS C/ FURO P/ BRAÇADEIRAS LADO Y
VW-152.8		80X11	160	PONTAS QUADRADAS - CALÇO
VW-152.9		80X11	160	PONTAS QUADRADAS - CALÇO
VW-152.10		80X11	160	PONTAS QUADRADAS - CALÇO
VW-152.11		80X11	160	PONTAS QUADRADAS - CALÇO
VW-152.12		80X11	295	PONTAS QUADRADAS - CALÇO DOBRADO

**FEIXE DIANTEIRO**
**MODELOS: M.Ô. VOLKSBUS SENIOR 8.140 / 8.150 / 9.150**

Nº ORIGINAL: 2RO.411.101B

ANOS: .../...

Nº MARCHETTI	VALOR BRUTO R\$	BITOLA	COMPR.	CARACTERÍSTICAS
VW-153				FEIXE ORIGINAL C/ 6 FOLHAS
VW-153.A				FEIXE REFORÇADO C/ 7 FOLHAS
VW-153.1		3X9 / 16	1730	OLHETES BERLIN 45mm LADO X NORMAL LADO Y
VW-153.2		3X9 / 16	1730	VIRADA X QUADRADA LADO Y C/ FURO ANTI-RUIDO 2 LADOS
VW-153.2A		3X9 / 16	1450	PONTAS LAMINADAS/RECORTADAS C/ FURO ANTI-RUIDO 2 LADOS
VW-153.3		3X9 / 16	1260	PONTAS LAMINADAS/RECORTADAS C/ FURO P/ BRAÇADEIRAS LADO X
VW-153.4		3X9 / 16	920	PONTAS LAMINADAS/RECORTADAS C/ FURO P/ BRAÇADEIRAS LADO Y
VW-153.5		3X9 / 16	570	PONTAS LAMINADAS/RECORTADAS
VW-153.6		3X5 / 16	305	CALÇO GUIA P/ MACACO

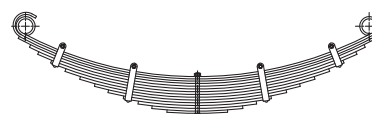
**FEIXE TRASEIRO**
**MODELOS: MICRO-ÔNIBUS 8.140 / 8.150 / 9.150**

Nº ORIGINAL:

ANOS: 1997/...

Nº MARCHETTI	VALOR BRUTO R\$	BITOLA	COMPR.	CARACTERÍSTICAS
VW-159				FEIXE ORIGINAL C/ 13 FOLHAS
VW-159.A				FEIXE REFORÇADO C/ 14 FOLHAS
VW-159.1		80X9	1424	OLHETES ORIGINAIS Ø58mm
VW-159.2		80X9	1442	VIRADA LADO X CHANFRADA LADO Y
VW-159.2A		80X9	1460	PONTAS CHANFRADAS
VW-159.3		80X11	1360	PONTAS QUADRADAS REFORÇO
VW-159.4		80X11	1290	PONTAS QUADRADAS
VW-159.5		80X11	1180	PONTAS QUADRADAS
VW-159.6		80X11	1060	PONTAS QUADRADAS C/ FURO 2 LADOS P/ BRAÇADEIRA
VW-159.7		80X11	940	PONTAS QUADRADAS
VW-159.8		80X11	820	PONTAS QUADRADAS
VW-159.9		80X11	710	PONTAS QUADRADAS
VW-159.10		80X11	590	PONTAS QUADRADAS C/ FURO 2 LADOS P/ BRAÇADEIRA
VW-159.11		80X11	470	PONTAS QUADRADAS
VW-159.12		80X11	360	PONTAS QUADRADAS
VW-159.13		80X11	240	PONTAS QUADRADAS

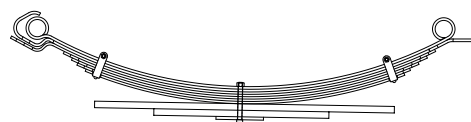
**FEIXE TRASEIRO**
**MODELOS: VOLKSBUS SENIOR 9.150**

Nº ORIGINAL: 2RF.511.099

ANOS: 1997 / 2003

Nº MARCHETTI	VALOR BRUTO R\$	BITOLA	COMPR.	CARACTERÍSTICAS
VW-144				FEIXE ORIGINAL C/ 10 FOLHAS
VW-144.1		80X9	1424	OLHETES ORIGINAIS 58mm LADO X BERLIN, LADO Y NORMAL
VW-144.2		80X9	1424	VIRADA LADO X REBAIXADA LADO Y C/ FUROS ANTI-RUIDO
VW-144.3		80X8	1424	VIRADA LADO X REBAIXADA LADO Y C/ FUROS ANTI-RUIDO
VW-144.4		80X8	1250	PONTAS QUADRADAS C/ FURO ANTI-RUIDO
VW-144.5		80X8	1190	PONTAS QUADRADAS C/ FURO ANTI-RUIDO
VW-144.6		80X8	1140	PONTAS QUADRADAS C/ FURO ANTI-RUIDO
VW-144.7		80X8	1090	PONTAS QUADRADAS C/ FURO ANTI-RUIDO
VW-144.8		80X22	1010	PONTAS QUADRADAS
VW-144.9		80X22	590	PONTAS QUADRADAS
VW-144.10		80X10	160	PONTAS QUADRADAS - CALÇO

**FEIXE TRASEIRO**
**MODELOS: MICRO ÔNIBUS - MOTOR HOME**

Nº ORIGINAL:

ANOS: 2008/...

Nº MARCHETTI	VALOR BRUTO R\$	BITOLA	COMPR.	CARACTERÍSTICAS
VW-151				FEIXE ORIGINAL C/ 7 FOLHAS (SOB CONSULTA)
VW-151.1		3X1 / 2	1730	OLHETE ORIGINAL BERLIN 45mm X NORMAL 45mm Y
VW-151.2		3X1 / 2	1730	VIRADA LAMINADA / RECORTADA LADO X CHANFRADA LADO Y
VW-151.3		3X1 / 2	1730	VIRADA RECORTADA LADO X CHANFRADA LADO Y
VW-151.4		3X1 / 2	1240	PONTAS QUADRADAS C/ FURO ANTI-RUIDO X E FURO P/ BRAÇADEIRA Y
VW-151.5		3X1 / 2	900	PONTAS QUADRADAS C/ FURO P/ BRAÇADEIRA X E FURO ANTI-RUIDO X/Y
VW-151.6		3X1 / 2	560	PONTAS QUADRADAS
VW-151.7		3X1 / 4	310	PONTAS QUADRADAS C/ FURO 50mm LADO Y (SOB CONSULTA)



# VOLKSWAGEN ÔNIBUS



**MOLAS  
MARCHETTI**  
CONCEITO DE QUALIDADE E SEGURANÇA

## FEIXE DIANTEIRO MODELOS: 15170 / 15180 / 16180 / 16210 / 17210 SERVE CARGO 1618



Nº ORIGINAL: TAR 411.101A

ANOS: 1993/...

Nº MARCHETTI	VALOR BRUTO R\$	BITOLA	COMPR.	CARACTERÍSTICAS
VW-132				FEIXE ORIGINAL C/ 6 FOLHAS
VW-132.A				FEIXE REFORÇADO C/ 7 FOLHAS
VW-132.1		4X1 / 2	1800	OLHETES ORIGINAIS 32mm
VW-132.2		4X1 / 2	1800	VIRADA ORIGINAL
VW-132.2A		4X1 / 2	1720	PONTAS LAMINADAS REFORÇO
VW-132.3		100X14	1550	PONTAS LAMINADAS C/ FUROS P/ PASTILHAS
VW-132.4		100X14	1220	PONTAS LAMINADAS C/ FURO 1 LADO (+) FUROS P/ PASTILHAS
VW-132.5		100X14	850	PONTAS LAMINADAS C/ FURO 1 LADO (+) FUROS P/ PASTILHAS
VW-132.6		100X14	480	PONTAS LAMINADAS

## FEIXE TRASEIRO MODELOS: 15170 / 15180 / 16180 / 16210 / 17210 SERVE CARGO 1618

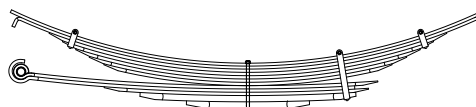

Nº ORIGINAL: TAR 511.151

ANOS: 1993/...

Nº MARCHETTI	VALOR BRUTO R\$	BITOLA	COMPR.	CARACTERÍSTICAS
VW-133				FEIXE ORIGINAL C/ 11 FOLHAS
VW-133.A				FEIXE REFORÇADO C/ 12 FOLHAS
VW-133.1		3X1 / 2	2090	PONTAS QUADRADAS LISA
VW-133.2		3X1 / 2	2030	PONTAS CHANFRADAS E VIRADAS
VW-133.2A		3X1 / 2	1900	PONTAS LAMINADAS REFORÇO
VW-133.3		3X9 / 16	1740	PONTAS LAMINADAS
VW-133.4		3X9 / 16	1620	PONTAS LAMINADAS C/ FURO 2 LADOS
VW-133.5		3X9 / 16	1500	PONTAS LAMINADAS
VW-133.6		3X9 / 16	1380	PONTAS LAMINADAS
VW-133.7		3X9 / 16	1250	PONTAS LAMINADAS
VW-133.8		3X9 / 16	1540	LADO X OLHETE 38mm, LADO Y LAMINADA (MEDIDA PARCIAL 980X560)
VW-133.9		3X9 / 16	1140	PONTAS LAMINADAS
VW-133.10		3X26	930	PONTAS LAMINADAS C/ FURO 1 LADO
VW-133.11		3X26	530	PONTAS LAMINADAS

## FEIXE DIANTEIRO

MODELOS: N-1020 / N-1033 / N-1220

Nº ORIGINAL: 6.884.014

ANOS: 1980 à 1982

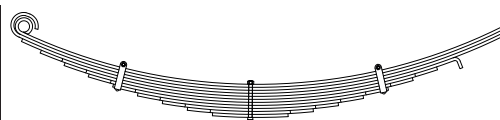

Nº MARCHETTI	VALOR BRUTO R\$	BITOLA	COMPR.	CARACTERÍSTICAS
VL-15				FEIXE ORIGINAL C/ 10 FOLHAS
VL-15.A				FEIXE REFORÇADO C/ 11 FOLHAS
VL-15.1		100X12	1960	LADO X OLHETE 45mm, LADO Y LISA
VL-15.2		100X12	1960	LADO X VIRADA, LADO Y LISA
VL-15.2A		100X12	1960	PONTAS QUADRADAS REFORÇO
VL-15.3		100X12	1690	LADO X CHANFRADA, Y QUADRADA E VIRADA

## FEIXE TRASEIRO

MODELOS: N-1020 / N-1220

Nº ORIGINAL: 688.4060

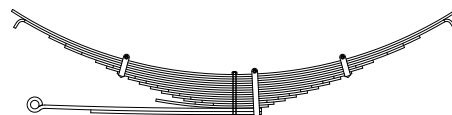

Nº MARCHETTI	VALOR BRUTO R\$	BITOLA	COMPR.	CARACTERÍSTICAS
VL-26				FEIXE ORIGINAL C/ 17 FOLHAS
VL-26.A				FEIXE REFORÇADO C/ 18 FOLHAS
VL-26.1		100X10	2060	PONTAS QUADRADAS LISA
VL-26.2		100X10	2090	PONTAS QUADRADAS VIRADAS P/ BAIXO

## FEIXE AUXILIAR

MODELOS: N-1020 / N-1220

Nº ORIGINAL: 688.4060

ANOS: 1980 à 1982

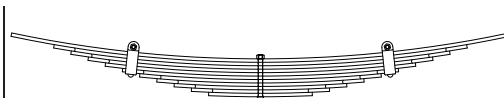

Nº MARCHETTI	VALOR BRUTO R\$	BITOLA	COMPR.	CARACTERÍSTICAS
VL-44				FEIXE ORIGINAL C/ 11 FOLHAS
VL-44.1		100X10	1450	PONTAS QUADRADAS LISA
VL-44.2		100X10	1200	PONTAS CHANFRADAS

## FEIXE DIANTEIRO

MODELOS: N-1020 / N-1033 / N-1220

Nº ORIGINAL: 688.4720 / 688.4015

ANOS: 1983 à 1989



Nº MARCHETTI	VALOR BRUTO R\$	BITOLA	COMPR.	CARACTERÍSTICAS
VL-82				FEIXE ORIGINAL C/ 8 FOLHAS
VL-82.1		100X12	1960	LADO X OLHETE 45mm, LADO Y LISA
VL-82.2		100X12	1960	LADO X VIRADA, LADO Y LISA
VL-82.3		100X12	1600	PONTAS CHANFRADAS
VL-82.4		100X12	1360	PONTAS CHANFRADAS
VL-82.5		100X12	1120	PONTAS CHANFRADAS C/ FURO 2 LADOS
VL-82.6		100X12	860	PONTAS CHANFRADAS
VL-82.7		100X12	600	PONTAS CHANFRADAS
VL-82.8		100X12	400	PONTAS CHANFRADAS

## FEIXE TRASEIRO

MODELOS: N-1020 / N-1220

Nº ORIGINAL: 257.583 / 257.584

ANOS: 1983 à 1989

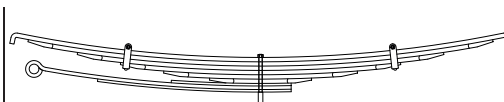

Nº MARCHETTI	VALOR BRUTO R\$	BITOLA	COMPR.	CARACTERÍSTICAS
VL-66				FEIXE ORIGINAL C/ 8 FOLHAS
VL-66.A				FEIXE REFORÇADO C/ 9 FOLHAS
VL-66.1		100X17	1960	PONTAS QUADRADAS VIRADAS P/ BAIXO
VL-66.2		100X17	1440	PONTAS LAMINADAS
VL-66.2A		100X17	1920	PONTAS LAMINADAS REFORÇO
VL-66.3		100X17	1100	PONTAS LAMINADAS C/ FURO 2 LADOS
VL-66.4		100X17	760	PONTAS LAMINADAS
VL-66.5		100X17	400	PONTAS LAMINADAS
VL-66.6		100X10	470	PONTAS QUADRADAS
VL-66.7		100X14	1010	LADO X OLHETE 50mm, LADO Y LISA (MEDIDA PARCIAL 890X120)
VL-66.8		100X10	760	PONTAS QUADRADAS C/ FURO 1 LADO





# VOLVO CAMINHÕES



**MOLAS MARCHETTI**  
CONCEITO DE QUALIDADE E SEGURANÇA

## FEIXE AUXILIAR

### MODELOS: N-1020 / N-1220

Nº ORIGINAL: 257.583 / 257.253

ANOS: 1983/...



Nº MARCHETTI	VALOR BRUTO R\$	BITOLA	COMPR.	CARACTERÍSTICAS
VL-75				FEIXE ORIGINAL C/ 6 FOLHAS
VL-75.1		100X15	1440	PONTAS QUADRADAS LISA
VL-75.2		100X15	1160	PONTAS CHANFRADAS
VL-75.3		100X15	860	PONTAS CHANFRADAS C/ FURO 2 LADOS
VL-75.4		100X15	700	PONTAS CHANFRADAS
VL-75.5		100X15	560	PONTAS CHANFRADAS
VL-75.6		100X15	300	PONTAS CHANFRADAS

## FEIXE DIANTEIRO

### MODELOS: NL-10 / NL-12 (4X2)

Nº ORIGINAL: 688.8603

ANOS: 1988 à 1999



Nº MARCHETTI	VALOR BRUTO R\$	BITOLA	COMPR.	CARACTERÍSTICAS
VL-102				FEIXE ORIGINAL C/ 11 FOLHAS
VL-102.A				FEIXE REFORÇADO C/ 12 FOLHAS
VL102.1		100X11	1750	OLHETES ORIGINAIS 45mm
VL102.2		100X11	1750	VIRADA ORIGINAL
VL102.2A		100X11	1750	PONTAS CHANFRADAS REFORÇO
VL102.3		100X11	1600	PONTAS CHANFRADAS
VL102.4		100X11	1430	PONTAS CHANFRADAS C/ FURO 2 LADOS
VL102.5		100X11	1260	PONTAS CHANFRADAS
VL102.6		100X11	1080	PONTAS CHANFRADAS
VL102.7		100X11	910	PONTAS CHANFRADAS
VL102.8		100X11	730	PONTAS CHANFRADAS
VL102.9		100X11	570	PONTAS CHANFRADAS
VL102.10		100X11	410	PONTAS CHANFRADAS
VL102.11		100X11	180	PONTAS QUADRADAS CALÇO

## FEIXE TRASEIRO

### MODELOS: NL-10 / NL-12 (4X2) (6X2)

Nº ORIGINAL: 8121450

ANOS: 1990/...

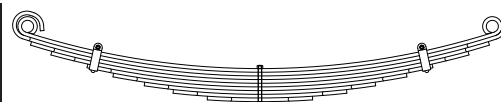

Nº MARCHETTI	VALOR BRUTO R\$	BITOLA	COMPR.	CARACTERÍSTICAS
VL-114				FEIXE ORIGINAL C/ 8 FOLHAS
VL-114.A				FEIXE REFORÇADO C/ 9 FOLHAS
VL-114.1		100X14	1800	OLHETES ORIGINAIS C/ 45mm
VL-114.2		100X14	1800	VIRADA ORIGINAL
VL-114.2A		100X14	1760	PONTAS CHANFRADAS REFORÇO
VL-114.3		100X14	1600	PONTAS CHANFRADAS
VL-114.4		100X14	1320	PONTAS CHANFRADAS C/ FURO 2 LADOS
VL-114.5		100X14	1120	PONTAS CHANFRADAS
VL-114.6		100X14	880	PONTAS CHANFRADAS
VL-114.7		100X14	660	PONTAS CHANFRADAS
VL-114.8		100X14	400	PONTAS CHANFRADAS

## FEIXE AUXILIAR

### MODELOS: NL-10

Nº ORIGINAL: 8121450

ANOS: 1990/...



Nº MARCHETTI	VALOR BRUTO R\$	BITOLA	COMPR.	CARACTERÍSTICAS
VL-123				FEIXE ORIGINAL C/ 8 FOLHAS
VL-123.1		100X12	1440	PONTAS QUADRADAS LISA
VL-123.2		100X12	1320	PONTAS CHANFRADAS
VL-123.3		100X12	1220	PONTAS CHANFRADAS
VL-123.4		100X12	1020	PONTAS CHANFRADAS C/ FURO 2 LADOS
VL-123.5		100X12	820	PONTAS CHANFRADAS
VL-123.6		100X12	620	PONTAS CHANFRADAS
VL-123.7		100X12	400	PONTAS CHANFRADAS
VL-123.8		100X12	240	PONTAS QUADRADAS

## FEIXE DIANTEIRO

### MODELOS: NL-10 6X4 / N-10 6X4



Nº ORIGINAL: 25.7595

ANOS: 1983/...

Nº MARCHETTI	VALOR BRUTO R\$	BITOLA	COMPR.	CARACTERÍSTICAS
VL-91				FEIXE ORIGINAL C/ 10 FOLHAS
VL-91.A				FEIXE REFORÇADO C/ 11 FOLHAS
VL-91.1		100X12	1750	OLHETES ORIGINAIS 45mm
VL-91.2		100X12	1750	VIRADA ORIGINAL
VL-91.2A		100X12	1750	PONTAS CHANFRADAS REFORÇO
VL-91.3		100X12	1550	PONTAS CHANFRADAS
VL-91.4		100X12	1400	PONTAS CHANFRADAS C/ FURO 2 LADOS
VL-91.5		100X12	1250	PONTAS CHANFRADAS
VL-91.6		100X12	1050	PONTAS CHANFRADAS
VL-91.7		100X12	850	PONTAS CHANFRADAS
VL-91.8		100X12	650	PONTAS CHANFRADAS
VL-91.9		100X12	500	PONTAS CHANFRADAS
VL-91.10		100X12	300	PONTAS CHANFRADAS

## FEIXE TRASEIRO

### MODELOS: NL-1033 6X4

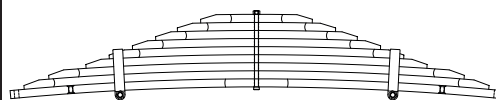

Nº ORIGINAL: 257624

ANOS: 1981/...

Nº MARCHETTI	VALOR BRUTO R\$	BITOLA	COMPR.	CARACTERÍSTICAS
VL-56				FEIXE ORIGINAL C/ 9 FOLHAS
VL-56.1		90X26	1590	PONTAS QUADRADAS C/ 6 FUROS
VL-56.2		90X26	1500	PONTAS LAMINADAS
VL-56.3		90X26	1340	PONTAS LAMINADAS
VL-56.4		90X26	1100	PONTAS LAMINADAS
VL-56.5		90X26	950	PONTAS LAMINADAS C/ FURO 2 LADOS
VL-56.6		90X26	800	PONTAS LAMINADAS
VL-56.7		90X26	650	PONTAS LAMINADAS
VL-56.8		90X26	510	PONTAS LAMINADAS
VL-56.9		90X26	360	PONTAS LAMINADAS

## FEIXE DIANTEIRO - ADAPTAÇÃO

### MODELOS: NH-12 / FH-12



Nº ORIGINAL:

ANOS:

Nº MARCHETTI	VALOR BRUTO R\$	BITOLA	COMPR.	CARACTERÍSTICAS
VL-124				FEIXE C/ 7 FOLHAS
VL-124.A				FEIXE REFORÇADO C/ 8 FOLHAS
VL-124.1		100X14	1890	OLHETES ORIGINAIS 45mm
VL-124.2		100X14	1890	VIRADA 2 PONTAS
VL-124.2A		100X14	1800	PONTAS LAMINADAS REFORÇO
VL-124.3		100X14	1700	PONTAS LAMINADAS
VL-124.4		100X14	1460	PONTAS LAMINADAS
VL-124.5		100X14	1220	PONTAS LAMINADAS C/ FURO 2 LADOS
VL-124.6		100X14	980	PONTAS LAMINADAS
VL-124.7		100X14	740	PONTAS LAMINADAS

## FEIXE TRASEIRO

### MODELOS: FM-12 / FH-12 / NH-12 (6X4)

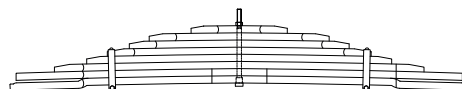

Nº ORIGINAL: 257.654

ANOS: 2000/...

Nº MARCHETTI	VALOR BRUTO R\$	BITOLA	COMPR.	CARACTERÍSTICAS
VL-57				FEIXE C/ 9 FOLHAS
VL-57.1		90X26	1665	PONTAS C/ RECORTE PARALELO E REBAIXADAS
VL-57.2		90X26	1625	PONTAS C/ RECORTE PARALELO
VL-57.3		90X26	1340	PONTAS LAMINADAS / RECORTADAS
VL-57.4		90X26	1110	PONTAS LAMINADAS / RECORTADAS
VL-57.5		90X26	960	PONTAS LAMINADAS / RECORTADAS C/ FURO 2 LADOS P/ BRAÇADEIRAS
VL-57.6		90X26	800	PONTAS LAMINADAS / RECORTADAS
VL-57.7		90X26	650	PONTAS LAMINADAS / RECORTADAS
VL-57.8		90X26	500	PONTAS LAMINADAS / RECORTADAS
VL-57.9		90X26	350	PONTAS LAMINADAS / RECORTADAS



# VOLVO



## MOLAS MARCHETTI

CONCEITO DE QUALIDADE E SEGURANÇA

### FEIXE DIANTEIRO - ADAPTAÇÃO MODELOS: VM-17 / 23 (240-260)



Nº ORIGINAL: 2085.1972

ANOS: 2003/2006

Nº MARCHETTI	VALOR BRUTO R\$	BITOLA	COMPR.	CARACTERÍSTICAS
VL-58				FEIXE C/ 9 FOLHAS
VL-58.1		80X14	2000	OLHETES NORMAIS 52,5mm
VL-58.2		80X14	2000	VIRADA RECORTADA APONT. X RECORTADA Y
VL-58.3		80X14	1900	PONTAS LAMINADAS RECORTADAS
VL-58.4		80X14	1700	PONTAS LAMINADAS RECORTADAS
VL-58.5		80X14	1500	PONTAS LAMINADAS RECORTADAS
VL-58.6		80X14	1300	PONTAS LAMINADAS RECORTADAS C/ FURO 2 LADOS P/ BRAÇADEIRAS
VL-58.7		80X14	1100	PONTAS LAMINADAS RECORTADAS
VL-58.8		80X14	900	PONTAS LAMINADAS RECORTADAS
VL-58.9		80X14	500	PONTAS LAMINADAS RECORTADAS

### FEIXE DIANTEIRO MODELOS: FH/NH EXPORTAÇÃO



Nº ORIGINAL: 257.655

ANOS: 2005/...

Nº MARCHETTI	VALOR BRUTO R\$	BITOLA	COMPR.	CARACTERÍSTICAS
VL-59				FEIXE ORIGINAL C/ 6 FOLHAS
VL-59.A				FEIXE REFORÇADO C/ 7 FOLHAS
VL-59.1		100X15	1800	OLHETES ORIGINAIS 54mm
VL-59.2		100X15	1800	VIRADA LADO X QUADRADA LADO Y
VL-59.2A		100X15	1800	PONTAS LAMINADAS RECORTADAS REFORÇO
VL-59.3		100X15	1493	PONTAS LAMINADAS RECORTADAS
VL-59.4		100X15	1095	PONTAS LAMINADAS RECORTADAS C/ FURO 2 LADOS P/ BRAÇADEIRAS
VL-59.5		100X15	698	PONTAS LAMINADAS RECORTADAS
VL-59.6		100X15	440	PONTAS LAMINADAS RECORTADAS

### FEIXE TRASEIRO MODELOS: VM 23 (6X4)

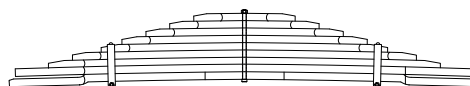

Nº ORIGINAL:

ANOS:

Nº MARCHETTI	VALOR BRUTO R\$	BITOLA	COMPR.	CARACTERÍSTICAS
VL-60				FEIXE ORIGINAL C/ 9 FOLHAS
VL-60.1		80X27	1665	PONTAS C/ RECORTE PARALELO E REBAIXADAS
VL-60.2		80X27	1625	PONTAS C/ RECORTE PARALELO
VL-60.3		80X27	1390	PONTAS LAMINADAS RECORTADAS
VL-60.4		80X27	1220	PONTAS LAMINADAS RECORTADAS
VL-60.5		80X27	1015	PONTAS LAMINADAS RECORTADAS C/ FURO 2 LADOS P/ BRAÇADEIRAS
VL-60.6		80X27	870	PONTAS LAMINADAS RECORTADAS
VL-60.7		80X27	700	PONTAS LAMINADAS RECORTADAS
VL-60.8		80X27	530	PONTAS LAMINADAS RECORTADAS
VL-60.9		80X27	360	PONTAS LAMINADAS RECORTADAS

### FEIXE TRASEIRO MODELOS: SUSP. BOOGIE FH - 6X4 E 8X4

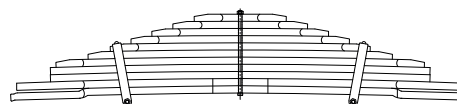

Nº ORIGINAL:

ANOS:

Nº MARCHETTI	VALOR BRUTO R\$	BITOLA	COMPR.	CARACTERÍSTICAS
VL-61				FEIXE ORIGINAL C/ 11 FOLHAS
VL-61.1		90X26	1665	PONTAS C/ RECORTE PARALELO E REBAIXADAS
VL-61.2		90X26	1625	PONTAS C/ RECORTE PARALELO
VL-61.3		90X26	1380	PONTAS QUADRADAS
VL-61.4		90X26	1380	PONTAS QUADRADAS
VL-61.5		90X26	1340	PONTAS LAMINADAS RECORTADAS
VL-61.6		90X26	1110	PONTAS LAMINADAS RECORTADAS
VL-61.7		90X26	960	PONTAS LAMINADAS RECORTADAS C/ FURO 2 LADOS P/ BRAÇADEIRAS
VL-61.8		90X26	800	PONTAS LAMINADAS RECORTADAS
VL-61.9		90X26	650	PONTAS LAMINADAS RECORTADAS
VL-61.10		90X26	500	PONTAS LAMINADAS RECORTADAS
VL-61.11		90X26	320	PONTAS LAMINADAS RECORTADAS

## FEIXE DIANTEIRO MODELOS: B-58 AR



Nº ORIGINAL: 6.882.199

ANOS: 1980/...

Nº MARCHETTI	VALOR BRUTO R\$	BITOLA	COMPR.	CARACTERÍSTICAS
VL-2				FEIXE ORIGINAL C/ 5 FOLHAS
VL-2.A				FEIXE REFORÇADO C/ 6 FOLHAS
VL-2.1		100X13	1600	OLHETES ORIGINAIS 45mm
VL-2.2		100X13	1600	VIRADA ORIGINAL
VL-2.2A		100X13	1460	PONTAS LAMINADAS REFORÇO
VL-2.3		100X13	1240	PONTAS LAMINADAS C/ FURO 2 LADOS
VL-2.4		100X13	800	PONTAS LAMINADAS
VL-2.5		100X13	400	PONTAS LAMINADAS

## FEIXE TRASEIRO MODELOS: B-58 AR



Nº ORIGINAL: 6.882.205

ANOS: 1980/...

Nº MARCHETTI	VALOR BRUTO R\$	BITOLA	COMPR.	CARACTERÍSTICAS
VL-8				FEIXE ORIGINAL C/ 6 FOLHAS
VL-8.A				FEIXE REFORÇADO C/ 7 FOLHAS
VL-8.1		100X11	1600	OLHETES ORIGINAIS 45mm
VL-8.2		100X10	1600	PONTAS LAMINADAS
VL-8.2A		100X10	1460	PONTAS LAMINADAS REFORÇO
VL-8.3		100X10	1280	PONTAS LAMINADAS
VL-8.4		100X10	1000	PONTAS LAMINADAS
VL-8.5		100X10	760	PONTAS LAMINADAS C/ FURO 2 LADOS
VL-8.6		100X10	540	PONTAS LAMINADAS

## FEIXE DIANTEIRO MODELOS: JEEP

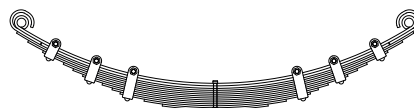

N° MARCHETTI		VALOR BRUTO R\$	BITOLA	COMPR.	CARACTERÍSTICAS
ANOS: 1955 à 1983					
FEIXE ORIGINAL C/ 12 FOLHAS					
W-2					
W-2.1			1.3 / 4X1 / 4	1004	OLHETES ORIGINAIS 22mm
W-2.2			1.3 / 4X1 / 4	1004	VIRADA ORIGINAL
W-2.3			1.3 / 4X3 / 16	950	PONTAS QUADRADAS
W-2.4			1.3 / 4X3 / 16	870	PONTAS QUADRADAS C/ FURO 2 LADOS
W-2.5			1.3 / 4X3 / 16	760	PONTAS QUADRADAS
W-2.6			1.3 / 4X3 / 16	710	PONTAS QUADRADAS
W-2.7			1.3 / 4X3 / 16	660	PONTAS QUADRADAS C/ FURO 2 LADOS
W-2.8			1.3 / 4X3 / 16	560	PONTAS QUADRADAS
W-2.9			1.3 / 4X3 / 16	510	PONTAS QUADRADAS
W-2.10			1.3 / 4X3 / 16	470	PONTAS QUADRADAS C/ FURO 2 LADOS
W-2.11			1.3 / 4X3 / 16	350	PONTAS QUADRADAS
W-2.12			1.3 / 4X3 / 16	260	PONTAS QUADRADAS

## FEIXE TRASEIRO MODELOS: JEEP

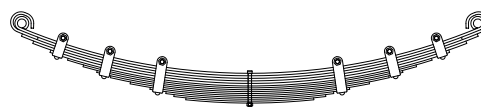

N° ORIGINAL:		ANOS: 1955 à 1960			CARACTERÍSTICAS
FEIXE ORIGINAL C/ 13 FOLHAS					
FEIXE REFORÇADO C/ 14 FOLHAS					
W-16					
W-16.A					
W-16.1			1.3 / 4X1 / 4	46"	OLHETES ORIGINAIS 22mm
W-16.2			1.3 / 4X1 / 4	46"	VIRADA ORIGINAL
W-16.2A			1.3 / 4X1 / 4	1160	PONTAS QUADRADAS REFORÇO
W-16.3			1.3 / 4X1 / 4	1100	PONTAS QUADRADAS
W-16.4			1.3 / 4X1 / 4	1010	PONTAS QUADRADAS C/ FURO 2 LADOS
W-16.5			1.3 / 4X3 / 16	920	PONTAS QUADRADAS
W-16.6			1.3 / 4X3 / 16	840	PONTAS QUADRADAS
W-16.7			1.3 / 4X3 / 16	770	PONTAS QUADRADAS C/ FURO 2 LADOS
W-16.8			1.3 / 4X3 / 16	700	PONTAS QUADRADAS
W-16.9			1.3 / 4X3 / 16	600	PONTAS QUADRADAS
W-16.10			1.3 / 4X3 / 16	500	PONTAS QUADRADAS C/ FURO 2 LADOS
W-16.11			1.3 / 4X3 / 16	420	PONTAS QUADRADAS
W-16.12			1.3 / 4X3 / 16	380	PONTAS QUADRADAS
W-16.13			1.3 / 4X3 / 16	320	PONTAS QUADRADAS

## FEIXE TRASEIRO MODELOS: JEEP

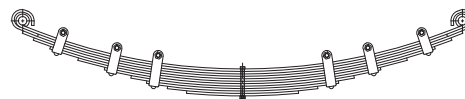

N° ORIGINAL: B.12401/77BU-5556A		ANOS: 1961 à 1983			CARACTERÍSTICAS
FEIXE ORIGINAL C/ 10 FOLHAS					
FEIXE REFORÇADO C/ 11 FOLHAS					
W-171					
W-171.A					
W-171.1			1.3 / 4X1 / 4	46"	OLHETES ORIGINAIS 22mm
W-171.2			1.3 / 4X1 / 4	46"	VIRADA ORIGINAL
W-171.2A			1.3 / 4X1 / 4	1160	PONTAS QUADRADAS REFORÇO
W-171.3			1.3 / 4X1 / 4	1100	PONTAS QUADRADAS
W-171.4			1.3 / 4X1 / 4	1010	PONTAS QUADRADAS C/ FURO 2 LADOS
W-171.5			1.3 / 4X1 / 4	860	PONTAS QUADRADAS
W-171.6			1.3 / 4X1 / 4	720	PONTAS QUADRADAS C/ FURO 2 LADOS
W-171.7			1.3 / 4X1 / 4	580	PONTAS QUADRADAS
W-171.8			1.3 / 4X1 / 4	500	PONTAS QUADRADAS C/ FURO 2 LADOS
W-171.9			1.3 / 4X1 / 4	390	PONTAS QUADRADAS
W-171.10			1.3 / 4X1 / 4	290	PONTAS QUADRADAS

## FEIXE DIANTEIRO MODELOS: JEEP

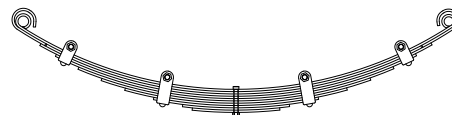

N° ORIGINAL:		ANOS: 1945 à 1954			CARACTERÍSTICAS
FEIXE ORIGINAL C/ 10 FOLHAS					
W-56					
W-56.1			1.3 / 4X3 / 16	920	OLHETES ORIGINAIS 19/22mm
W-56.2			1.3 / 4X3 / 16	920	VIRADA ORIGINAL

## FEIXE TRASEIRO MODELOS: JEEP

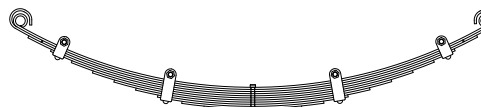

N° ORIGINAL:		ANOS: 1945 à 1954			CARACTERÍSTICAS
FEIXE ORIGINAL C/ 11 FOLHAS					
W-67					
W-67.1			1.3 / 4X3 / 16	1090	OLHETES ORIGINAIS 19/22mm
W-67.2			1.3 / 4X3 / 16	1090	VIRADA ORIGINAL

## FEIXE DIANTEIRO MODELOS: RURAL

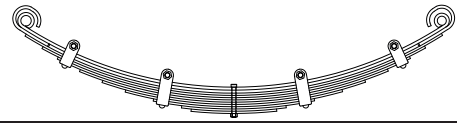

Nº ORIGINAL:		ANOS: 1958 à 1964		CARACTERÍSTICAS
Nº MARCHETTI	VALOR BRUTO R\$	BITOLA	COMPR.	
W-30				FEIXE ORIGINAL C/ 10 FOLHAS
W-30.A				FEIXE REFORÇADO C/ 11 FOLHAS
W-30.1		1.3 / 4X1 / 4	920	OLHETES ORIGINAIS 19/22mm
W-30.2		1.3 / 4X1 / 4	920	VIRADA ORIGINAL
W-30.2A		1.3 / 4X3 / 16	910	PONTAS QUADRADAS REFORÇO
W-30.3		1.3 / 4X3 / 16	830	PONTAS QUADRADAS
W-30.4		1.3 / 4X3 / 16	760	PONTAS QUADRADAS C/ FURO 2 LADOS
W-30.5		1.3 / 4X3 / 16	660	PONTAS QUADRADAS
W-30.6		1.3 / 4X3 / 16	560	PONTAS QUADRADAS
W-30.7		1.3 / 4X3 / 16	460	PONTAS QUADRADAS
W-30.8		1.3 / 4X3 / 16	340	PONTAS QUADRADAS C/ FURO 2 LADOS
W-30.9		1.3 / 4X3 / 16	220	PONTAS QUADRADAS
W-30.10		1.3 / 4X3 / 16	180	PONTAS QUADRADAS

## FEIXE TRASEIRO MODELOS: RURAL

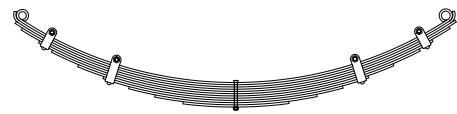

Nº ORIGINAL:		ANOS: 1958 à 1964		CARACTERÍSTICAS
Nº MARCHETTI	VALOR BRUTO R\$	BITOLA	COMPR.	
W-43				FEIXE ORIGINAL C/ 10 FOLHAS
W-43.A				FEIXE REFORÇADO C/ 11 FOLHAS
W-43.1		1.3 / 4X1 / 4	1260	OLHETES ORIGINAIS 22/25mm
W-43.2		1.3 / 4X1 / 4	1260	VIRADA ORIGINAL
W-43.2A		1.3 / 4X1 / 4	1300	PONTAS QUADRADAS REFORÇO
W-43.3		1.3 / 4X1 / 4	1260	PONTAS QUADRADAS
W-43.4		1.3 / 4X1 / 4	1150	PONTAS QUADRADAS C/ FURO 2 LADOS
W-43.5		1.3 / 4X1 / 4	1070	PONTAS QUADRADAS
W-43.6		1.3 / 4X1 / 4	910	PONTAS QUADRADAS
W-43.7		1.3 / 4X1 / 4	760	PONTAS QUADRADAS C/ FURO 2 LADOS
W-43.8		1.3 / 4X1 / 4	610	PONTAS QUADRADAS
W-43.9		1.3 / 4X1 / 4	460	PONTAS QUADRADAS
W-43.10		1.3 / 4X1 / 4	300	PONTAS QUADRADAS

## FEIXE DIANTEIRO MODELOS: RURAL

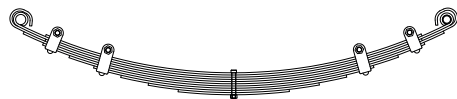

Nº ORIGINAL:		ANOS:		CARACTERÍSTICAS
Nº MARCHETTI	VALOR BRUTO R\$	BITOLA	COMPR.	
W-116				FEIXE ORIGINAL C/ 10 FOLHAS
W-116.1		1.3 / 4X3 / 16	37"	OLHETES ORIGINAIS 19/22mm
W-116.2		1.3 / 4X3 / 16	37"	VIRADA ORIGINAL
W-116.3		1.3 / 4X3 / 16	930	PONTAS QUADRADAS
W-116.4		1.3 / 4X3 / 16	840	PONTAS QUADRADAS
W-116.5		1.3 / 4X3 / 16	720	PONTAS QUADRADAS C/ FURO 2 LADOS
W-116.6		1.3 / 4X3 / 16	610	PONTAS QUADRADAS
W-116.7		1.3 / 4X3 / 16	490	PONTAS QUADRADAS C/ FURO 2 LADOS
W-116.8		1.3 / 4X3 / 16	370	PONTAS QUADRADAS C/ FURO 2 LADOS
W-116.9		1.3 / 4X3 / 16	240	PONTAS QUADRADAS
W-116.10		1.3 / 4X3 / 16	830	PONTAS QUADRADAS SOBRE MESTRE

## FEIXE TRASEIRO MODELOS: RURAL

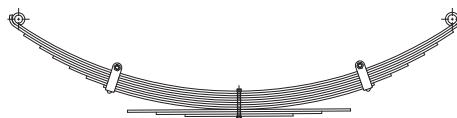

Nº ORIGINAL:		ANOS: 1965 à 1971		CARACTERÍSTICAS
Nº MARCHETTI	VALOR BRUTO R\$	BITOLA	COMPR.	
W-150				FEIXE ORIGINAL C/ 10 FOLHAS
W-150.A				FEIXE REFORÇADO C/ 11 FOLHAS
W-150.1		1.3 / 4X1 / 4	1270	OLHETES ORIGINAIS 22/25mm
W-150.2		1.3 / 4X1 / 4	1270	VIRADA ORIGINAL
W-150.2A		1.3 / 4X1 / 4	1240	PONTAS QUADRADAS REFORÇO
W-150.3		1.3 / 4X1 / 4	1140	PONTAS QUADRADAS
W-150.4		1.3 / 4X1 / 4	1060	PONTAS QUADRADAS
W-150.5		1.3 / 4X1 / 4	960	PONTAS QUADRADAS
W-150.6		1.3 / 4X1 / 4	860	PONTAS QUADRADAS
W-150.7		1.3 / 4X1 / 4	760	PONTAS QUADRADAS C/ FURO 2 LADOS
W-150.8		1.3 / 4X1 / 4	620	PONTAS QUADRADAS RETA
W-150.9		1.3 / 4X1 / 4	460	PONTAS QUADRADAS RETA
W-150.10		1.3 / 4X1 / 4	300	PONTAS QUADRADAS RETA

## FEIXE TRASEIRO MODELOS: RURAL



Nº ORIGINAL:		ANOS: 1972 à 1977		CARACTERÍSTICAS	
Nº MARCHETTI	VALOR BRUTO R\$	BITOLA	COMPR.		
W-161				FEIXE ORIGINAL C/ 7 FOLHAS	
W-161.A				FEIXE REFORÇADO C/ 8 FOLHAS	
W-161.1		2.1 / 4X1 / 4	1320	OLHETES ORIGINAIS 28,8mm	
W-161.2		2.1 / 4X1 / 4	1170	PONTAS LAMINADAS	
W-161.2A		2.1 / 4X1 / 4	1320	VIRADA ESPECIAL REFORÇO	
W-161.3		2.1 / 4X1 / 4	1010	PONTAS LAMINADAS	
W-161.4		2.1 / 4X1 / 4	850	PONTAS LAMINADAS C/ FURO 2 LADOS	
W-161.5		2.1 / 4X3 / 8	710	PONTAS LAMINADAS RETA	
W-161.6		2.1 / 4X3 / 8	530	PONTAS LAMINADAS RETA	
W-161.7		2.1 / 4X1 / 4	320	PONTAS LAMINADAS RETA	

## FEIXE DIANTEIRO MODELOS: PICK-UP F-75 / RURAL

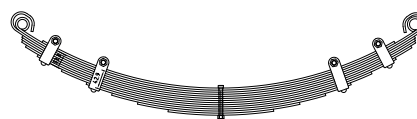

Nº ORIGINAL: 31.807		ANOS: 1966 à 1983 / 1966 à 1977		CARACTERÍSTICAS	
Nº MARCHETTI	VALOR BRUTO R\$	BITOLA	COMPR.		
W-138				FEIXE ORIGINAL C/ 10 FOLHAS	
W-138.1		1.3 / 4X3 / 16	37.1 / 8"	OLHETES ORIGINAIS 22/25mm	
W-138.2		1.3 / 4X3 / 16	37.1 / 8"	VIRADA ORIGINAL	
W-138.3		1.3 / 4X3 / 16	930	PONTAS QUADRADAS REFORÇO	
W-138.4		1.3 / 4X3 / 16	840	PONTAS QUADRADAS	
W-138.5		1.3 / 4X3 / 16	720	PONTAS QUADRADAS C/ FURO 2 LADOS	
W-138.6		1.3 / 4X3 / 16	610	PONTAS QUADRADAS	
W-138.7		1.3 / 4X3 / 16	490	PONTAS QUADRADAS C/ FURO 2 LADOS	
W-138.8		1.3 / 4X3 / 16	370	PONTAS QUADRADAS	
W-138.9		1.3 / 4X3 / 16	240	PONTAS QUADRADAS	
W-138.10		1.3 / 4X3 / 16	830	PONTAS QUADRADAS SOBRE MOLA	

## FEIXE TRASEIRO MODELOS: PICK-UP F-75

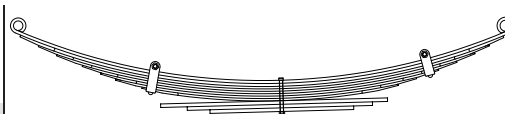

Nº ORIGINAL:		ANOS: 1966 à 1983		CARACTERÍSTICAS	
Nº MARCHETTI	VALOR BRUTO R\$	BITOLA	COMPR.		
W-126				FEIXE ORIGINAL C/ 10 FOLHAS	
W-126.A				FEIXE REFORÇADO C/ 2ª VIRADA C/11 FOLHAS	
W-126.B				FEIXE REFORÇADO C/ 12 FOLHAS	
W-126.1		2.1 / 4X5 / 16	1322	OLHETES ORIGINAIS 25/28,8mm	
W-126.2		2.1 / 4X5 / 16	1300	PONTAS LAMINADAS	
W-126.2A		2.1 / 4X5 / 16	1322	PONTAS LAMINADAS E VIRADAS REFORÇO	
W-126.2B		2.1 / 4X1 / 4	1210	PONTAS LAMINADAS REFORÇO	
W-126.3		2.1 / 4X1 / 4	1120	PONTAS LAMINADAS	
W-126.4		2.1 / 4X1 / 4	1000	PONTAS LAMINADAS	
W-126.5		2.1 / 4X1 / 4	900	PONTAS LAMINADAS C/ FURO 1 LADO	
W-126.6		2.1 / 4X1 / 4	800	PONTAS LAMINADAS	
W-126.7		2.1 / 4X1 / 4	680	PONTAS LAMINADAS C/ FURO 1 LADO	
W-126.8		2.1 / 4X3 / 8	600	PONTAS QUADRADAS RETA	
W-126.9		2.1 / 4X3 / 8	490	PONTAS QUADRADAS RETA	
W-126.10		2.1 / 4X3 / 8	380	PONTAS QUADRADAS RETA	

## JULIETA MODELOS: RANDON / RODOVIÁRIA

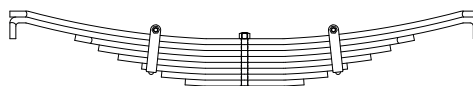

Nº ORIGINAL: 2080.04727-2

ANOS:

Nº MARCHETTI	VALOR BRUTO R\$	BITOLA	COMPR.	CARACTERÍSTICAS
JU-10				FEIXE ORIGINAL C/ 8 FOLHAS
JU-10.1		90X15	600 X 600	PONTAS CHANFRADAS E REBAIXADAS
JU-10.2		90X15	640 X 640	PONTAS CHANFRADAS VIRADAS P/ BAIXO
JU-10.3		90X15	430 X 430	PONTAS CHANFRADAS
JU-10.4		90X15	370 X 370	PONTAS QUADRADAS
JU-10.5		90X15	320 X 320	PONTAS QUADRADAS
JU-10.6		90X15	260 X 260	PONTAS QUADRADAS C/ FURO 2 LADOS
JU-10.7		90X15	210 X 210	PONTAS QUADRADAS
JU-10.8		90X15	150 X 150	PONTAS QUADRADAS

## JULIETA MODELOS:

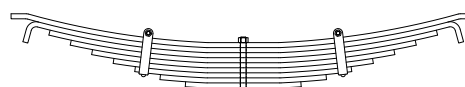

Nº ORIGINAL:

ANOS:

Nº MARCHETTI	VALOR BRUTO R\$	BITOLA	COMPR.	CARACTERÍSTICAS
JU-15				FEIXE ORIGINAL C/ 9 FOLHAS
JU-15.1		90X14	650 X 650	PONTAS QUADRADAS E REBAIXADAS
JU-15.2		90X14	650 X 650	PONTAS QUADRADAS VIRADAS P/ BAIXO
JU-15.3		90X14	540 X 540	PONTAS QUADRADAS
JU-15.4		90X14	480 X 480	PONTAS QUADRADAS
JU-15.5		90X14	420 X 420	PONTAS QUADRADAS
JU-15.6		90X14	360 X 360	PONTAS QUADRADAS
JU-15.7		90X14	300 X 300	PONTAS QUADRADAS C/ FURO 2 LADOS
JU-15.8		90X14	230 X 230	PONTAS QUADRADAS
JU-15.9		90X14	160 X 160	PONTAS QUADRADAS

## JULIETA MONOBLOCO 3º EIXO MODELOS: FACCHINI

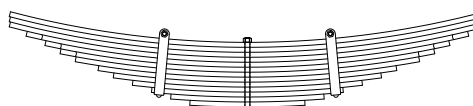

Nº ORIGINAL: 20.00003/3

ANOS:

Nº MARCHETTI	VALOR BRUTO R\$	BITOLA	COMPR.	CARACTERÍSTICAS
JU-26				FEIXE ORIGINAL C/ 13 FOLHAS
JU-26.1		80X13	625 X 625	PONTAS QUADRADAS
JU-26.2		80X13	625 X 625	PONTAS QUADRADAS
JU-26.3		80X13	625 X 625	PONTAS QUADRADAS
JU-26.4		80X13	580 X 580	PONTAS CHANFRADAS
JU-26.5		80X13	530 X 530	PONTAS CHANFRADAS
JU-26.6		80X13	490 X 490	PONTAS CHANFRADAS
JU-26.7		80X13	450 X 450	PONTAS QUADRADAS
JU-26.8		80X13	390 X 390	PONTAS QUADRADAS
JU-26.9		80X13	350 X 350	PONTAS QUADRADAS
JU-26.10		80X13	300 X 300	PONTAS QUADRADAS
JU-26.11		80X13	250 X 250	PONTAS QUADRADAS C/ FURO 2 LADOS
JU-26.12		80X13	200 X 200	PONTAS QUADRADAS
JU-26.13		80X13	150 X 150	PONTAS QUADRADAS

## JULIETA FLORESTAL MODELOS: SCHIFFER

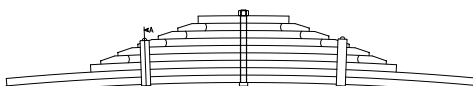

Nº ORIGINAL: V-3870

ANOS:

Nº MARCHETTI	VALOR BRUTO R\$	BITOLA	COMPR.	CARACTERÍSTICAS
JU-16				FEIXE ORIGINAL C/ 9 FOLHAS
JU-16.1		90X26	1660	PONTAS QUADRADAS
JU-16.2		90X26	1660	PONTAS QUADRADAS
JU-16.3		90X26	1070	PONTAS QUADRADAS
JU-16.4		90X26	1000	PONTAS LAMINADAS
JU-16.5		90X26	880	PONTAS LAMINADAS C/ FURO 2 LADOS
JU-16.6		90X26	740	PONTAS LAMINADAS
JU-16.7		90X26	600	PONTAS LAMINADAS
JU-16.8		90X26	460	PONTAS LAMINADAS
JU-16.9		90X26	320	PONTAS QUADRADAS



# JULIETA



## JULIETA MODELOS: SCHIFFER

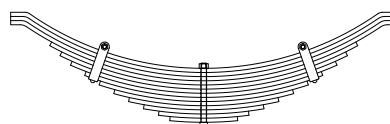

Nº ORIGINAL:		ANOS:		CARACTERÍSTICAS
Nº MARCHETTI	VALOR BRUTO R\$	BITOLA	COMPR.	
JU-17				FEIXE ORIGINAL C/ 13 FOLHAS
JU-17.1		3.1 / 2X7 / 16	540 X 540	PONTAS QUADRADAS REBAIXADAS
JU-17.2		3.1 / 2X7 / 16	540 X 540	PONTAS QUADRADAS REBAIXADAS
JU-17.3		3.1 / 2X7 / 16	540 X 540	PONTAS QUADRADAS REBAIXADAS
JU-17.4		3.1 / 2X7 / 16	420 X 420	PONTAS QUADRADAS
JU-17.5		3.1 / 2X7 / 16	390 X 390	PONTAS QUADRADAS
JU-17.6		3.1 / 2X7 / 16	360 X 360	PONTAS QUADRADAS
JU-17.7		3.1 / 2X7 / 16	320 X 320	PONTAS QUADRADAS C/ FURO 2 LADOS
JU-17.8		3.1 / 2X7 / 16	280 X 280	PONTAS QUADRADAS
JU-17.9		3.1 / 2X7 / 16	240 X 240	PONTAS QUADRADAS
JU-17.10		3.1 / 2X7 / 16	200 X 200	PONTAS QUADRADAS
JU-17.11		3.1 / 2X7 / 16	160 X 160	PONTAS QUADRADAS
JU-17.12		3.1 / 2X7 / 16	120 X 120	PONTAS QUADRADAS
JU-17.13		3.1 / 2X7 / 16	90 X 90	PONTAS QUADRADAS

## JULIETA MADEIREIRA / DIANT. E TRAS. (SUSP. BOOGIE) MODELOS: LIBRELATO

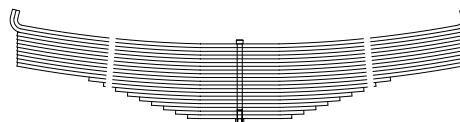

Nº ORIGINAL:		ANOS:		CARACTERÍSTICAS
Nº MARCHETTI	VALOR BRUTO R\$	BITOLA	COMPR.	
JU-14				FEIXE C/ 20 FOLHAS
JU-14.1		90X14	885X885	PONTAS QUADRADAS VIRADAS
JU-14.2		90X14	910X910	PONTAS QUADRADAS VIRADAS
JU-14.3		90X14	837X837	PONTAS QUADRADAS
JU-14.4		90X14	837X837	PONTAS QUADRADAS
JU-14.5		90X14	837X837	PONTAS QUADRADAS
JU-14.6		90X14	837X837	PONTAS QUADRADAS
JU-14.7		90X14	837X837	PONTAS QUADRADAS
JU-14.8		90X14	837X837	PONTAS QUADRADAS
JU-14.9		90X14	837X837	PONTAS QUADRADAS
JU-14.10		90X14	837X837	PONTAS QUADRADAS
JU-14.11		90X14	837X837	PONTAS QUADRADAS
JU-14.12		90X14	555X555	PONTAS QUADRADAS
JU-14.13		90X14	510X510	PONTAS QUADRADAS C/ FURO 2 LADOS P/ BRAÇADEIRAS
JU-14.14		90X14	465X465	PONTAS QUADRADAS
JU-14.15		90X14	420X420	PONTAS QUADRADAS
JU-14.16		90X14	375X375	PONTAS QUADRADAS
JU-14.17		90X14	330X330	PONTAS QUADRADAS
JU-14.18		90X14	285X285	PONTAS QUADRADAS
JU-14.19		90X14	240X240	PONTAS QUADRADAS
JU-14.20		90X14	195X195	PONTAS QUADRADAS

## JULIETA MADEIREIRA / DIANT. E TRAS. (SUSP. BOOGIE) MODELOS: LIBRELATO

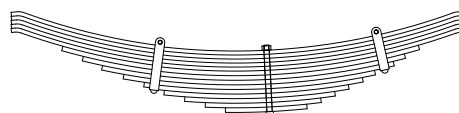

Nº ORIGINAL:		ANOS:		CARACTERÍSTICAS
Nº MARCHETTI	VALOR BRUTO R\$	BITOLA	COMPR.	
JU-28				FEIXE C/ 14 FOLHAS
JU-28.1		3.1 / 2X7 / 16	735X545	PONTAS QUADRADAS REBAIXADAS
JU-28.2		3.1 / 2X7 / 16	735X545	PONTAS QUADRADAS REBAIXADAS
JU-28.3		3.1 / 2X7 / 16	735X545	PONTAS QUADRADAS REBAIXADAS
JU-28.4		3.1 / 2X7 / 16	735X545	PONTAS QUADRADAS REBAIXADAS
JU-28.5		3.1 / 2X7 / 16	735X545	PONTAS QUADRADAS REBAIXADAS
JU-28.6		3.1 / 2X1 / 2	575X415	PONTAS QUADRADAS
JU-28.7		3.1 / 2X1 / 2	518X376	PONTAS QUADRADAS
JU-28.8		3.1 / 2X1 / 2	462X342	PONTAS QUADRADAS C/ FURO P/ BRAÇADEIRA LADO Y
JU-28.9		3.1 / 2X1 / 2	405X293	PONTAS QUADRADAS
JU-28.10		3.1 / 2X1 / 2	349X259	PONTAS QUADRADAS C/ FURO P/ BRAÇADEIRA LADO X
JU-28.11		3.1 / 2X1 / 2	292X220	PONTAS QUADRADAS
JU-28.12		3.1 / 2X1 / 2	235X182	PONTAS QUADRADAS
JU-28.13		3.1 / 2X1 / 2	178X143	PONTAS QUADRADAS
JU-28.14		3.1 / 2X1 / 2	122X104	PONTAS QUADRADAS

## JULIETA MODELOS:

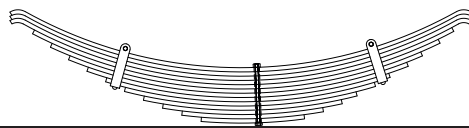

Nº ORIGINAL:			ANOS:		CARACTERÍSTICAS
Nº MARCHETTI	VALOR BRUTO R\$	BITOLA	COMPR.		
JU-31					FEIXE C/ 13 FOLHAS
JU-31.1		3.1 / 2X7 / 16	660X580		PONTAS QUADRADAS REBAIXADAS
JU-31.2		3.1 / 2X7 / 16	660X580		PONTAS QUADRADAS REBAIXADAS
JU-31.3		3.1 / 2X7 / 16	660X580		PONTAS QUADRADAS REBAIXADAS
JU-31.4		3.1 / 2X7 / 16	660X580		PONTAS QUADRADAS
JU-31.5		3.1 / 2X7 / 16	550X490		PONTAS QUADRADAS
JU-31.6		3.1 / 2X7 / 16	500X440		PONTAS QUADRADAS
JU-31.7		3.1 / 2X7 / 16	450X400		PONTAS QUADRADAS
JU-31.8		3.1 / 2X7 / 16	400X350		PONTAS QUADRADAS C/ FURO 2 LADOS P/ BRAÇADEIRAS
JU-31.9		3.1 / 2X7 / 16	350X310		PONTAS QUADRADAS
JU-31.10		3.1 / 2X7 / 16	300X260		PONTAS QUADRADAS
JU-31.11		3.1 / 2X7 / 16	250X220		PONTAS QUADRADAS
JU-31.12		3.1 / 2X7 / 16	200X170		PONTAS QUADRADAS
JU-31.13		3.1 / 2X7 / 16	150X120		PONTAS QUADRADAS

## JULIETA MODELOS:

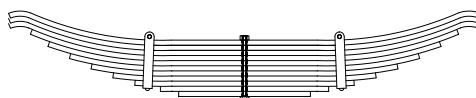

Nº ORIGINAL:			ANOS:		CARACTERÍSTICAS
Nº MARCHETTI	VALOR BRUTO R\$	BITOLA	COMPR.		
JU-32					FEIXE C/ 11 FOLHAS
JU-32.1		90X14	650X650		PONTAS QUADRADAS REBAIXADAS
JU-32.2		90X14	650X650		PONTAS QUADRADAS REBAIXADAS
JU-32.3		90X14	650X650		PONTAS QUADRADAS REBAIXADAS
JU-32.4		90X14	590X590		PONTAS QUADRADAS
JU-32.5		90X14	540X540		PONTAS QUADRADAS
JU-32.6		90X14	480X480		PONTAS QUADRADAS
JU-32.7		90X14	420X420		PONTAS QUADRADAS
JU-32.8		90X14	360X360		PONTAS QUADRADAS
JU-32.9		90X14	300X300		PONTAS QUADRADAS C/ FURO 2 LADOS P/ BRAÇADEIRAS
JU-32.10		90X14	230X230		PONTAS QUADRADAS
JU-32.11		90X14	160X160		PONTAS QUADRADAS

## JULIETA MODELOS:

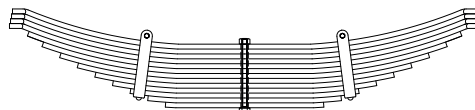

Nº ORIGINAL:			ANOS:		CARACTERÍSTICAS
Nº MARCHETTI	VALOR BRUTO R\$	BITOLA	COMPR.		
JU-33					FEIXE C/ 13 FOLHAS
JU-33.1		3.1 / 2X7 / 16	540X540		PONTAS CHANFRADAS REBAIXADAS
JU-33.2		3.1 / 2X7 / 16	540X540		PONTAS CHANFRADAS REBAIXADAS
JU-33.3		3.1 / 2X7 / 16	540X540		PONTAS CHANFRADAS REBAIXADAS
JU-33.4		3.1 / 2X7 / 16	540X540		PONTAS CHANFRADAS REBAIXADAS
JU-33.5		3.1 / 2X7 / 16	500X500		PONTAS QUADRADAS
JU-33.6		3.1 / 2X7 / 16	460X460		PONTAS QUADRADAS
JU-33.7		3.1 / 2X7 / 16	420X420		PONTAS QUADRADAS
JU-33.8		3.1 / 2X7 / 16	380X380		PONTAS QUADRADAS
JU-33.9		3.1 / 2X7 / 16	340X340		PONTAS QUADRADAS
JU-33.10		3.1 / 2X7 / 16	300X300		PONTAS QUADRADAS
JU-33.11		3.1 / 2X7 / 16	260X260		PONTAS QUADRADAS C/ FURO 2 LADOS P/ BRAÇADEIRAS
JU-33.12		3.1 / 2X7 / 16	220X220		PONTAS QUADRADAS
JU-33.13		3.1 / 2X7 / 16	180X180		PONTAS QUADRADAS

## JULIETA MODELOS:

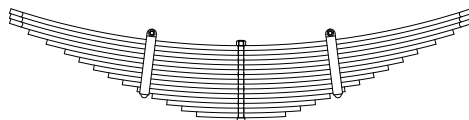

Nº ORIGINAL:			ANOS:		CARACTERÍSTICAS
Nº MARCHETTI	VALOR BRUTO R\$	BITOLA	COMPR.		
JU-34					FEIXE C/ 15 FOLHAS
JU-34.1		90X13	630X630		PONTAS CHANFRADAS REBAIXADAS
JU-34.2		90X13	630X630		PONTAS CHANFRADAS REBAIXADAS
JU-34.3		90X13	630X630		PONTAS CHANFRADAS REBAIXADAS
JU-34.4		90X13	580X580		PONTAS CHANFRADAS REBAIXADAS
JU-34.5		90X13	530X530		PONTAS QUADRADAS
JU-34.6		90X13	480X480		PONTAS QUADRADAS
JU-34.7		90X13	440X440		PONTAS QUADRADAS
JU-34.8		90X13	400X400		PONTAS QUADRADAS
JU-34.9		90X13	360X360		PONTAS QUADRADAS
JU-34.10		90X13	320X320		PONTAS QUADRADAS
JU-34.11		90X13	280X280		PONTAS QUADRADAS C/ FURO 2 LADOS P/ BRAÇADEIRAS
JU-34.12		90X13	230X230		PONTAS QUADRADAS
JU-34.13		90X13	200X200		PONTAS QUADRADAS
JU-34.14		90X13	160X160		PONTAS QUADRADAS
JU-34.15		90X13	120X120		PONTAS QUADRADAS

# JULIETA



**MOLAS  
MARCHETTI**  
CONCEITO DE QUALIDADE E SEGURANÇA

## JULIETA MODELOS:

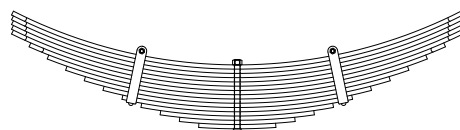

Nº ORIGINAL:		ANOS:		CARACTERÍSTICAS
Nº MARCHETTI	VALOR BRUTO R\$	BITOLA	COMPR.	
JU-35				FEIXE C/ 15 FOLHAS
JU-35.1		3.1 / 2X7 / 16	600X600	PONTAS CHANFRADAS
JU-35.2		3.1 / 2X7 / 16	600X600	PONTAS CHANFRADAS
JU-35.3		3.1 / 2X7 / 16	600X600	PONTAS CHANFRADAS
JU-35.4		3.1 / 2X7 / 16	600X600	PONTAS CHANFRADAS
JU-35.5		3.1 / 2X7 / 16	600X600	PONTAS CHANFRADAS
JU-35.6		3.1 / 2X7 / 16	550X550	PONTAS CHANFRADAS
JU-35.7		3.1 / 2X7 / 16	500X500	PONTAS QUADRADAS
JU-35.8		3.1 / 2X7 / 16	450X450	PONTAS QUADRADAS
JU-35.9		3.1 / 2X7 / 16	400X400	PONTAS QUADRADAS
JU-35.10		3.1 / 2X7 / 16	350X350	PONTAS QUADRADAS
JU-35.11		3.1 / 2X7 / 16	300X300	PONTAS QUADRADAS C/ FURO 2 LADOS P/ BRAÇADEIRAS
JU-35.12		3.1 / 2X7 / 16	250X250	PONTAS QUADRADAS
JU-35.13		3.1 / 2X7 / 16	200X200	PONTAS QUADRADAS
JU-35.14		3.1 / 2X7 / 16	150X150	PONTAS QUADRADAS
JU-35.15		3.1 / 2X7 / 16	100X100	PONTAS QUADRADAS

## JULIETA MODELOS: BRASCARR

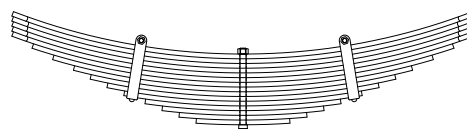

Nº ORIGINAL:		ANOS:		CARACTERÍSTICAS
Nº MARCHETTI	VALOR BRUTO R\$	BITOLA	COMPR.	
JU-36				FEIXE C/ 15 FOLHAS
JU-36.1		3.1 / 2X7 / 16	550X550	PONTAS CHANFRADAS
JU-36.2		3.1 / 2X7 / 16	550X550	PONTAS CHANFRADAS
JU-36.3		3.1 / 2X7 / 16	550X550	PONTAS CHANFRADAS
JU-36.4		3.1 / 2X7 / 16	550X550	PONTAS CHANFRADAS
JU-36.5		3.1 / 2X7 / 16	550X550	PONTAS CHANFRADAS
JU-36.6		3.1 / 2X7 / 16	500X500	PONTAS QUADRADAS
JU-36.7		3.1 / 2X7 / 16	450X450	PONTAS QUADRADAS
JU-36.8		3.1 / 2X7 / 16	400X400	PONTAS QUADRADAS
JU-36.9		3.1 / 2X7 / 16	360X360	PONTAS QUADRADAS
JU-36.10		3.1 / 2X7 / 16	320X320	PONTAS QUADRADAS
JU-36.11		3.1 / 2X7 / 16	280X280	PONTAS QUADRADAS C/ FURO 2 LADOS P/ BRAÇADEIRAS
JU-36.12		3.1 / 2X7 / 16	230X230	PONTAS QUADRADAS
JU-36.13		3.1 / 2X7 / 16	190X190	PONTAS QUADRADAS
JU-36.14		3.1 / 2X7 / 16	150X150	PONTAS QUADRADAS
JU-36.15		3.1 / 2X7 / 16	110X110	PONTAS QUADRADAS

## TRUCK RODOVIÁRIO

### MODELOS: LP-321 / 1111 / 1113 C/1 OLHETE

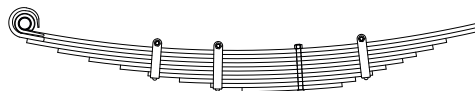

Nº ORIGINAL:		ANOS:		CARACTERÍSTICAS
Nº MARCHETTI	VALOR BRUTO R\$	BITOLA	COMPR.	
TR-264				FEIXE C/ 10 FOLHAS ( MB-1113 )
TR-264.A				FEIXE C/ 10 FOLHAS ( LP-321 )
TR-264.1		80 X 12	800 X 520	LADO X OLHETE 35mm, LADO Y LISA
TR-264.1A		80 X 12	800 X 520	LADO X OLHETE 30mm, LADO Y LISA
TR-264.2		80 X 12	800 X 520	LADO X VIRADA, LADO Y LISA
TR-264.2A		80 X 12	800 X 520	LADO X VIDADA, LADO Y LISA
TR-264.3		80 X 12	790 X 430	PONTAS QUADRADAS
TR-264.4		80 X 12	700 X 390	PONTAS QUADRADAS
TR-264.5		80 X 12	610 X 340	PONTAS QUADRADAS
TR-264.6		80 X 12	520 X 300	PONTAS QUADRADAS C/ FURO 1 LADO
TR-264.7		80 X 12	440 X 250	PONTAS QUADRADAS
TR-264.8		80 X 12	350 X 210	PONTAS QUADRADAS C/ FURO 1 LADO
TR-264.9		80 X 12	260 X 160	PONTAS QUADRADAS C/ FURO 1 LADO
TR-264.10		80 X 12	170 X 120	PONTAS QUADRADAS

## TRUCK RODOVIÁRIO

### MODELOS: LP-321 / 1111 / 1113



Nº ORIGINAL:		ANOS:		CARACTERÍSTICAS
Nº MARCHETTI	VALOR BRUTO R\$	BITOLA	COMPR.	
TR-275				FEIXE C/ 10 FOLHAS
TR-275.1		80 X 12	850 X 520	PONTAS QUADRADAS
TR-275.2		80 X 12	800 X 480	PONTAS QUADRADAS
TR-275.3		80 X 12	710 X 430	PONTAS QUADRADAS
TR-275.4		80 X 12	620 X 380	PONTAS QUADRADAS
TR-275.5		80 X 12	530 X 340	PONTAS QUADRADAS C/ FURO 1 LADO
TR-275.6		80 X 12	440 X 290	PONTAS QUADRADAS
TR-275.7		80 X 12	350 X 250	PONTAS QUADRADAS C/ FURO 1 LADO
TR-275.8		80 X 12	260 X 200	PONTAS QUADRADAS C/ FURO 1 LADO
TR-275.9		80 X 12	180 X 160	PONTAS QUADRADAS
TR-275.10		80 X 12	130 X 120	PONTAS QUADRADAS

## TRUCK RODOVIÁRIO

### MODELOS: L-1113

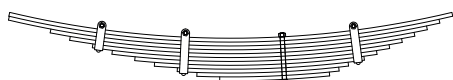

Nº ORIGINAL:		ANOS:		CARACTERÍSTICAS
Nº MARCHETTI	VALOR BRUTO R\$	BITOLA	COMPR.	
TR-549				FEIXE C/ 11 FOLHAS
TR-549.1		80 X 12	850 X 530	PONTAS QUADRADAS
TR-549.2		80 X 12	850 X 490	PONTAS QUADRADAS
TR-549.3		80 X 12	720 X 450	PONTAS QUADRADAS
TR-549.4		80 X 12	660 X 410	PONTAS QUADRADAS
TR-549.5		80 X 12	590 X 370	PONTAS QUADRADAS C/ FURO 1 LADO
TR-549.6		80 X 12	530 X 330	PONTAS QUADRADAS
TR-549.7		80 X 12	460 X 290	PONTAS QUADRADAS
TR-549.8		80 X 12	400 X 250	PONTAS QUADRADAS C/ FURO 1 LADO
TR-549.9		80 X 12	330 X 200	PONTAS QUADRADAS C/ FURO 1 LADO
TR-549.10		80 X 12	270 X 170	PONTAS QUADRADAS
TR-549.11		80 X 12	200 X 140	PONTAS QUADRADAS

## TRUCK-MERCEDES BENZ

### MODELOS: L-1513 CANALETADO



Nº ORIGINAL:		ANOS:		CARACTERÍSTICAS
Nº MARCHETTI	VALOR BRUTO R\$	BITOLA	COMPR.	
TR-560				FEIXE C/ 7 FOLHAS
TR-560.A				FEIXE C/ 8 FOLHAS
TR-560.1		80 X 16	1020 X 540	LADO X VINCO, LADO Y LISA
TR-560.2		80 X 16	1020 X 540	LADO X VINCO, LADO Y LISA
TR-560.2A		80 X 16	880 X 510	LADO X CANALETA, LADO Y LISA REFORÇO
TR-560.3		80 X 16	770 X 470	LADO X CANALETA, LADO Y LISA
TR-560.4		80 X 16	620 X 390	LADO X CANALETA, LADO Y LISA
TR-560.5		80 X 16	490 X 310	LADO X CANALETA, LADO Y LISA
TR-560.6		80 X 16	350 X 230	LADO X CANALETA, LADO Y LISA
TR-560.7		80 X 16	210 X 150	LADO X CANALETA, LADO Y LISA

# TRUCKS



## TRUCK-MERCEDES BENZ MODELOS: L-1313 CANALETADO



Nº ORIGINAL:			ANOS:		CARACTERÍSTICAS
Nº MARCHETTI	VALOR BRUTO R\$	BITOLA	COMPR.		
TR-641					FEIXE C/ 7 FOLHAS
TR-641.1		80 X 16	1020 X 540		LADO X VINCO, LADO Y LISA
TR-641.2		80 X 16	1020 X 540		LADO X VINCO, LADO Y LISA
TR-641.3		80 X 16	880 X 470		LADO X CANALETA, LADO Y LISA
TR-641.4		80 X 16	740 X 390		LADO X CANALETA, LADO Y LISA
TR-641.5		80 X 16	570 X 310		LADO X CANALETA, LADO Y LISA
TR-641.6		80 X 16	400 X 230		LADO X CANALETA, LADO Y LISA
TR-641.7		80 X 16	230 X 150		LADO X CANALETA, LADO Y LISA

## TRUCK-MERCEDES BENZ MODELOS: L-1513 CANALETADO C/ 1 OLHETE



Nº ORIGINAL:			ANOS:		CARACTERÍSTICAS
Nº MARCHETTI	VALOR BRUTO R\$	BITOLA	COMPR.		
TR-649					FEIXE C/ 8 FOLHAS
TR-649.1		80 X 16	950 X 560		LADO X OLHETE 35mm C/ VINCO, Y LISA
TR-649.2		80 X 16	950 X 560		LADO X VIRADA C/ VINCO, Y LISA
TR-649.3		80 X 16	880 X 510		LADO X CANALETA, LADO Y LISA
TR-649.4		80 X 16	770 X 470		LADO X CANALETA, LADO Y LISA
TR-649.5		80 X 16	620 X 390		LADO X CANALETA, LADO Y LISA
TR-649.6		80 X 16	490 X 310		LADO X CANALETA, LADO Y LISA
TR-649.7		80 X 16	350 X 230		LADO X CANALETA, LADO Y LISA
TR-649.8		80 X 16	210 X 150		LADO X CANALETA, LADO Y LISA

## TRUCK-MERCEDES BENZ MODELOS: L-1313 CANALETADO C/1 OLHETE



Nº ORIGINAL:			ANOS:		CARACTERÍSTICAS
Nº MARCHETTI	VALOR BRUTO R\$	BITOLA	COMPR.		
TR-658					FEIXE C/ 7 FOLHAS
TR-658.1		80 X 16	950 X 560		LADO X OLHETE 35mm C/ VINCO, Y LISA
TR-658.2		80 X 16	950 X 560		LADO X VIRADA C/ VINCO, Y LISA
TR-658.3		80 X 16	880 X 470		LADO X CANALETA, LADO Y LISA
TR-658.4		80 X 16	740 X 390		LADO X CANALETA, LADO Y LISA
TR-658.5		80 X 16	570 X 310		LADO X CANALETA, LADO Y LISA
TR-658.6		80 X 16	400 X 230		LADO X CANALETA, LADO Y LISA
TR-658.7		80 X 16	230 X 150		LADO X CANALETA, LADO Y LISA

## TRUCK-GRAHL MODELOS: LP-321/1111

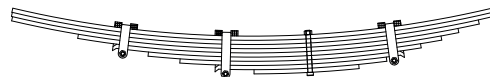

Nº ORIGINAL:			ANOS:		CARACTERÍSTICAS
Nº MARCHETTI	VALOR BRUTO R\$	BITOLA	COMPR.		
TR-233					FEIXE C/ 9 FOLHAS
TR-233.1		80 X 12	780 X 550		PONTAS QUADRADAS
TR-233.2		80 X 12	780 X 550		PONTAS QUADRADAS
TR-233.3		80 X 12	780 X 550		PONTAS QUADRADAS
TR-233.4		80 X 12	580 X 430		PONTAS QUADRADAS
TR-233.5		80 X 12	490 X 360		PONTAS QUADRADAS CANTOS VIRADOS 1 LADO
TR-233.6		80 X 12	410 X 300		PONTAS QUADRADAS
TR-233.7		80 X 12	320 X 250		PONTAS QUADRADAS CANTOS VIRADOS 1 LADO
TR-233.8		80 X 12	240 X 190		PONTAS QUADRADAS CANTOS VIRADOS 1 LADO
TR-233.9		80 X 12	150 X 130		PONTAS QUADRADAS

## TRUCK-GRAHL MODELOS: L-1113



Nº ORIGINAL:			ANOS:		CARACTERÍSTICAS
Nº MARCHETTI	VALOR BRUTO R\$	BITOLA	COMPR.		
TR-430					FEIXE C/ 9 FOLHAS
TR-430.1		80 X 12	850 X 530		PONTAS QUADRADAS
TR-430.2		80 X 12	850 X 530		PONTAS QUADRADAS
TR-430.3		80 X 12	850 X 490		PONTAS QUADRADAS
TR-430.4		80 X 12	660 X 430		PONTAS QUADRADAS
TR-430.5		80 X 12	560 X 380		PONTAS QUADRADAS CANTOS VIRADOS 1 LADO
TR-430.6		80 X 12	460 X 320		PONTAS QUADRADAS
TR-430.7		80 X 12	370 X 270		PONTAS QUADRADAS CANTOS VIRADOS 1 LADO
TR-430.8		80 X 12	270 X 220		PONTAS QUADRADAS CANTOS VIRADOS 1 LADO
TR-430.9		80 X 12	160 X 140		PONTAS QUADRADAS

## TRUCK-GRAHL MODELOS: L-1313 / 1513

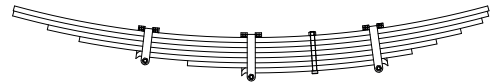

Nº ORIGINAL:			ANOS:		CARACTERÍSTICAS
Nº MARCHETTI	VALOR BRUTO R\$	BITOLA	COMPR.		
TR-440					FEIXE C/ 7 FOLHAS
TR-440.1		80 X 16	950 X 560		PONTAS QUADRADAS
TR-440.2		80 X 16	950 X 560		PONTAS QUADRADAS
TR-440.3		80 X 16	840 X 540		PONTAS QUADRADAS
TR-440.4		80 X 16	740 X 470		PONTAS QUADRADAS
TR-440.5		80 X 16	560 X 390		PONTAS QUADRADAS CANTOS VIRADOS 1 LADO
TR-440.6		80 X 16	400 X 310		PONTAS QUADRADAS
TR-440.7		80 X 16	230 X 230		PONTAS QUADRADAS CANTOS VIRADOS 2 LADOS

## TRUCK-ROSSETTI MODELOS: LP-321 / 1111 / 1113

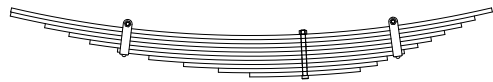

Nº ORIGINAL:			ANOS:		CARACTERÍSTICAS
Nº MARCHETTI	VALOR BRUTO R\$	BITOLA	COMPR.		
TR-243					FEIXE C/ 10 FOLHAS
TR-243.1		80 X 12	850 X 550		PONTAS QUADRADAS
TR-243.2		80 X 12	850 X 500		PONTAS QUADRADAS
TR-243.3		80 X 12	750 X 460		PONTAS QUADRADAS
TR-243.4		80 X 12	680 X 410		PONTAS QUADRADAS
TR-243.5		80 X 12	620 X 370		PONTAS QUADRADAS
TR-243.6		80 X 12	540 X 330		PONTAS QUADRADAS CANTOS VIRADOS 1 LADO
TR-243.7		80 X 12	450 X 290		PONTAS QUADRADAS CANTOS VIRADOS 1 LADO
TR-243.8		80 X 12	350 X 240		PONTAS QUADRADAS
TR-243.9		80 X 12	250 X 210		PONTAS QUADRADAS
TR-243.10		80 X 12	160 X 160		PONTAS QUADRADAS

## TRUCK-BUDAG MODELOS: LP-321 / 1111 / 1113

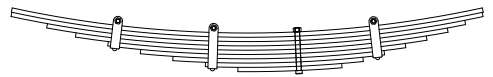

Nº ORIGINAL:			ANOS:		CARACTERÍSTICAS
Nº MARCHETTI	VALOR BRUTO R\$	BITOLA	COMPR.		
TR-254					FEIXE C/ 9 FOLHAS
TR-254.1		80 X 12	800 X 520		PONTAS QUADRADAS
TR-254.2		80 X 12	800 X 520		PONTAS QUADRADAS
TR-254.3		80 X 12	700 X 470		PONTAS QUADRADAS
TR-254.4		80 X 12	620 X 420		PONTAS QUADRADAS
TR-254.5		80 X 12	530 X 360		PONTAS QUADRADAS CANTOS VIRADOS 1 LADO
TR-254.6		80 X 12	440 X 300		PONTAS QUADRADAS
TR-254.7		80 X 12	350 X 240		PONTAS QUADRADAS CANTOS VIRADOS 1 LADO
TR-254.8		80 X 12	260 X 180		PONTAS QUADRADAS CANTOS VIRADOS 1 LADO
TR-254.9		80 X 12	170 X 120		PONTAS QUADRADAS

## TRUCK-BUDAG MODELOS: L-1113 (TRAÇÃO)

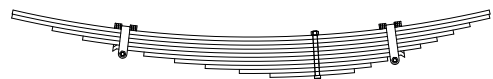

Nº ORIGINAL:			ANOS:		CARACTERÍSTICAS
Nº MARCHETTI	VALOR BRUTO R\$	BITOLA	COMPR.		
TR-569					FEIXE C/ 10 FOLHAS
TR-569.1		80 X 12	900 X 520		PONTAS QUADRADAS
TR-569.2		80 X 12	900 X 520		PONTAS QUADRADAS
TR-569.3		80 X 12	780 X 460		PONTAS QUADRADAS
TR-569.4		80 X 12	690 X 410		PONTAS QUADRADAS
TR-569.5		80 X 12	600 X 360		PONTAS QUADRADAS CANTOS VIRADOS 1 LADO
TR-569.6		80 X 12	510 X 310		PONTAS QUADRADAS
TR-569.7		80 X 12	420 X 260		PONTAS QUADRADAS CANTOS VIRADOS 1 LADO
TR-569.8		80 X 12	330 X 210		PONTAS QUADRADAS
TR-569.9		80 X 12	230 X 160		PONTAS QUADRADAS
TR-569.10		80 X 12	140 X 110		PONTAS QUADRADAS

## TRUCK-BUDAG MODELOS: L-1113 (TRUCK)

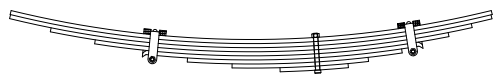

Nº ORIGINAL:			ANOS:		CARACTERÍSTICAS
Nº MARCHETTI	VALOR BRUTO R\$	BITOLA	COMPR.		
TR-580					FEIXE C/ 8 FOLHAS
TR-580.1		80 X 12	900 X 520		PONTAS QUADRADAS
TR-580.2		80 X 12	900 X 520		PONTAS QUADRADAS
TR-580.3		80 X 12	780 X 460		PONTAS QUADRADAS
TR-580.4		80 X 12	650 X 390		PONTAS QUADRADAS
TR-580.5		80 X 12	510 X 310		PONTAS QUADRADAS CANTOS VIRADOS 1 LADO
TR-580.6		80 X 12	380 X 250		PONTAS QUADRADAS
TR-580.7		80 X 12	250 X 150		PONTAS QUADRADAS
TR-580.8		80 X 12	110 X 90		PONTAS QUADRADAS

# TRUCKS



## TRUCK-RANDON MODELOS: L-1111 / 1113



Nº ORIGINAL: ELL-108		ANOS:		CARACTERÍSTICAS	
Nº MARCHETTI	VALOR BRUTO R\$	BITOLA	COMPR.	FEIXE C/ 9 FOLHAS	
TR-299				FEIXE C/ 9 FOLHAS	
TR-299.1		80 X 12	830 X 520	PONTAS QUADRADAS	
TR-299.2		80 X 12	830 X 520	PONTAS QUADRADAS	
TR-299.3		80 X 12	710 X 470	PONTAS QUADRADAS	
TR-299.4		80 X 12	615 X 405	PONTAS QUADRADAS	
TR-299.5		80 X 12	525 X 355	PONTAS QUADRADAS C/ FURO 1 LADO	
TR-299.6		80 X 12	435 X 305	PONTAS QUADRADAS C/ FURO 1 LADO	
TR-299.7		80 X 12	340 X 260	PONTAS QUADRADAS	
TR-299.8		80 X 12	260 X 220	PONTAS QUADRADAS	
TR-299.9		80 X 12	170 X 170	PONTAS QUADRADAS	

## TRUCK-RANDON MODELOS: L-1113

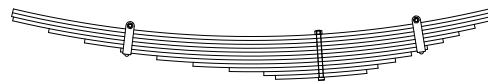

Nº ORIGINAL: 316.02.01		ANOS:		CARACTERÍSTICAS	
Nº MARCHETTI	VALOR BRUTO R\$	BITOLA	COMPR.	FEIXE C/ 9 FOLHAS	
TR-539				FEIXE C/ 9 FOLHAS	
TR-539.1		80 X 12	940 X 530	PONTAS QUADRADAS	
TR-539.2		80 X 12	940 X 530	PONTAS QUADRADAS	
TR-539.3		80 X 12	830 X 480	PONTAS QUADRADAS	
TR-539.4		80 X 12	720 X 430	PONTAS QUADRADAS	
TR-539.5		80 X 12	610 X 380	PONTAS QUADRADAS C/ FURO 1 LADO	
TR-539.6		80 X 12	500 X 330	PONTAS QUADRADAS C/ FURO 1 LADO	
TR-539.7		80 X 12	390 X 280	PONTAS QUADRADAS	
TR-539.8		80 X 12	280 X 230	PONTAS QUADRADAS	
TR-539.9		80 X 12	175 X 175	PONTAS QUADRADAS	

## TRUCK-RANDON INDEPENDENTE MODELOS: SCANIA / VOLVO / MERCEDES BENZ

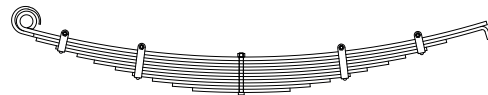

Nº ORIGINAL:		ANOS:		CARACTERÍSTICAS	
Nº MARCHETTI	VALOR BRUTO R\$	BITOLA	COMPR.	FEIXE ORIGINAL C/ 11 FOLHAS	
TR-79				FEIXE ORIGINAL C/ 11 FOLHAS	
TR-79.1		3.1 / 2X1 / 2	1625	LADO X OLHETE 45mm, LADO Y PONTA QUADRADA	
TR-79.2		3.1 / 2X7 / 16	1615	LADO X VIRADA, LADO Y PONTA QUADRADA VIR. P/ BAIXO	
TR-79.3		3.1 / 2X7 / 16	1440	PONTAS QUADRADAS	
TR-79.4		3.1 / 2X7 / 16	1300	PONTAS QUADRADAS	
TR-79.5		3.1 / 2X7 / 16	1150	PONTAS QUADRADAS C/ FURO 2 LADOS	
TR-79.6		3.1 / 2X7 / 16	1030	PONTAS QUADRADAS	
TR-79.7		3.1 / 2X7 / 16	880	PONTAS QUADRADAS	
TR-79.8		3.1 / 2X7 / 16	760	PONTAS QUADRADAS	
TR-79.9		3.1 / 2X7 / 16	620	PONTAS QUADRADAS C/ FURO 2 LADOS	
TR-79.10		3.1 / 2X7 / 16	480	PONTAS QUADRADAS	
TR-79.11		3.1 / 2X7 / 16	340	PONTAS QUADRADAS	

## TRUCK-RANDON MODELOS: CAVALO MECÂNICO EIXO DE TRACÇÃO

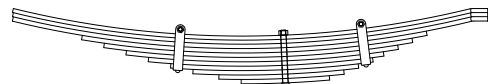

Nº ORIGINAL: 2080.07083		ANOS:		CARACTERÍSTICAS	
Nº MARCHETTI	VALOR BRUTO R\$	BITOLA	COMPR.	FEIXE ORIGINAL C/ 11 FOLHAS	
TR-114				FEIXE ORIGINAL C/ 11 FOLHAS	
TR-114.1		90 X 11	740 X 560	LADO X PONTA QUADRADA, LADO Y PONTA CHANFRADA REBAIXADA	
TR-114.2		90 X 11	740 X 560	LADO X PONTA QUADRADA, LADO Y PONTA CHANFRADA REBAIXADA	
TR-114.3		90 X 12	740 X 560	LADO X PONTA QUADRADA, LADO Y PONTA CHANFRADA REBAIXADA	
TR-114.4		90 X 12	550 X 390	PONTAS QUADRADAS	
TR-114.5		90 X 12	490 X 350	PONTAS QUADRADAS	
TR-114.6		90 X 12	430 X 310	PONTAS QUADRADAS	
TR-114.7		90 X 12	370 X 270	PONTAS QUADRADAS	
TR-114.8		90 X 12	310 X 240	PONTAS QUADRADAS C/ FURO 2 LADOS	
TR-114.9		90 X 12	250 X 200	PONTAS QUADRADAS	
TR-114.10		90 X 12	180 X 160	PONTAS QUADRADAS	
TR-114.11		90 X 12	120 X 120	PONTAS QUADRADAS	

## TRUCK-RANDON

### MODELOS: CAVALO MECÂNICO EIXO LIVRE

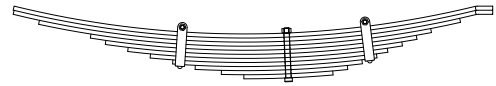

Nº ORIGINAL: 2080.06612

ANOS:

Nº MARCHETTI	VALOR BRUTO R\$	BITOLA	COMPR.	CARACTERÍSTICAS
TR-115				FEIXE ORIGINAL C/ 11 FOLHAS
TR-115.1		90 X 11	740 X 560	LADO X PONTA QUADRADA, LADO Y PONTA CHANFRADA REBAIXADA
TR-115.2		90 X 11	740 X 560	LADO X PONTA QUADRADA, LADO Y PONTA CHANFRADA REBAIXADA
TR-115.3		90 X 11	670 X 470	LADO X PONTA QUADRADA, LADO Y PONTA CHANFRADA
TR-115.4		90 X 11	530 X 390	PONTAS QUADRADAS
TR-115.5		90 X 11	490 X 350	PONTAS QUADRADAS
TR-115.6		90 X 11	430 X 310	PONTAS QUADRADAS
TR-115.7		90 X 11	370 X 270	PONTAS QUADRADAS
TR-115.8		90 X 11	310 X 260	PONTAS QUADRADAS C/ FURO 2 LADOS
TR-115.9		90 X 11	250 X 200	PONTAS QUADRADAS
TR-115.10		90 X 11	180 X 160	PONTAS QUADRADAS
TR-115.11		90 X 11	120 X 120	PONTAS QUADRADAS

## TRUCK RANDON - EIXO TRAÇÃO

### MODELOS: M S (6X2) EXTRA PESADO

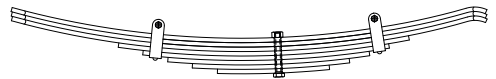

Nº ORIGINAL: 2080.07691

20.0106

ANOS: 2001/...

Nº MARCHETTI	VALOR	BITOLA	COMPR.	CARACTERÍSTICAS
TR-133				FEIXE ORIGINAL C/ 8 FOLHAS
TR-133.1		100X12	720X570	PONTAS CHANFRADAS REBAIXADA LADO CURTO
TR-133.2		100X12	720X570	PONTAS CHANFRADAS REBAIXADA LADO CURTO
TR-133.3		100X12	720X570	PONTAS CHANFRADAS REBAIXADA LADO CURTO
TR-133.4		100X12	432X356	PONTAS QUADRADAS
TR-133.5		100X12	366X301	PONTAS QUADRADAS C/ FURO 2 LADOS P/ BRAÇADEIRAS
TR-133.6		100X12	299X247	PONTAS QUADRADAS
TR-133.7		100X12	233X192	PONTAS QUADRADAS
TR-133.8		100X12	166X137	PONTAS QUADRADAS

## TRUCK RANDON - EIXO TRUCK

### MODELOS: MB 1938 S (6X2) EXTRA PESADO



Nº ORIGINAL: 2080.07692 / 693.320.0206

ANOS: 2001/...

Nº MARCHETTI	VALOR BRUTO R\$	BITOLA	COMPR.	CARACTERÍSTICAS
TR-134				FEIXE ORIGINAL C/ 7 FOLHAS
TR-134.1		100X12	820X570	PONTAS CHANFRADAS REBAIXADA LADO CURTO
TR-134.2		100X12	820X570	PONTAS CHANFRADAS REBAIXADA LADO CURTO
TR-134.3		100X12	820X570	PONTAS CHANFRADAS REBAIXADA LADO CURTO
TR-134.4		100X12	437X312	PONTAS QUADRADAS
TR-134.5		100X12	353X252	PONTAS QUADRADAS C/ FURO 2 LADOS P/ BRAÇADEIRAS
TR-134.6		100X12	268X192	PONTAS QUADRADAS
TR-134.7		100X12	184X132	PONTAS QUADRADAS

## TRUCK RANDON - EIXO TRAÇÃO

### MODELOS: CAVALO MECÂNICO SCÂNIA 6X2 - 1250 EE



Nº ORIGINAL: 2080.08419

ANOS: 2004/...

Nº MARCHETTI	VALOR BRUTO R\$	BITOLA	COMPR.	CARACTERÍSTICAS
TR-164				FEIXE ORIGINAL C/ 11 FOLHAS
TR-164.1		90X10	750X545	QUADRADA LADO X CHANFRADA REBAIXADA LADO Y
TR-164.2		90X10	750X545	QUADRADA LADO X CHANFRADA REBAIXADA LADO Y
TR-164.3		90X10	750X545	QUADRADA LADO X CHANFRADA REBAIXADA LADO Y
TR-164.4		90X11	530X400	PONTAS CHANFRADAS
TR-164.5		90X11	475X360	PONTAS QUADRADAS
TR-164.6		90X11	420X320	PONTAS QUADRADAS C/ FURO P/ BRAÇADEIRA LADO X
TR-164.7		90X11	365X280	PONTAS QUADRADAS
TR-164.8		90X11	310X240	PONTAS QUADRADAS
TR-164.9		90X11	255X200	PONTAS QUADRADAS
TR-164.10		90X11	200X160	PONTAS QUADRADAS C/ FURO P/ BRAÇADEIRA LADO Y
TR-164.11		90X10	145X120	PONTAS QUADRADAS

## TRUCK RANDON - EIXO TRUCK

### MODELOS: CA MECÂNICO SCÂNIA 6X2 - 1250 EE

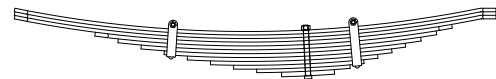

Nº ORIGINAL:

ANOS:

Nº MARCHETTI	VALOR	OR\$	BITOLA	COMPR.	CARACTERÍSTICAS
TR-165					FEIXE ORIGINAL C/ 12 FOLHAS
TR-165.1			90X10	830X543	QUADRADA LADO X CHANFRADA REBAIXADA LADO Y
TR-165.2			90X10	830X543	QUADRADA LADO X CHANFRADA REBAIXADA LADO Y
TR-165.3			90X10	830X543	QUADRADA LADO X CHANFRADA REBAIXADA LADO Y
TR-165.4			90X11	600X415	PONTAS CHANFRADAS
TR-165.5			90X11	535X370	PONTAS QUADRADAS
TR-165.6			90X11	470X325	PONTAS QUADRADAS
TR-165.7			90X11	405X280	PONTAS QUADRADAS C/ FURO P/ BRAÇADEIRA LADO X
TR-165.8			90X11	340X240	PONTAS QUADRADAS
TR-165.9			90X11	275X200	PONTAS QUADRADAS
TR-165.10			90X11	210X160	PONTAS QUADRADAS C/ FURO P/ BRAÇADEIRA LADO Y
TR-165.11			90X10	145X120	PONTAS QUADRADAS
TR-165.12			90X13	75X75	PONTAS QUADRADAS



## TRUCK RANDON - EIXO TRACÇÃO MODELOS: VOLVO FH-NH (6X2)

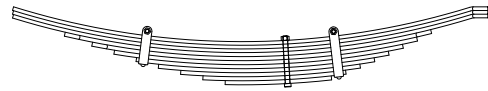

Nº ORIGINAL: 78.000.001		ANOS: 2004/...		CARACTERÍSTICAS	
Nº MARCHETTI	VALOR BRUTO R\$	BITOLA	COMPR.		
TR-156				FEIXE ORIGINAL C/ 11 FOLHAS	
TR-156.1		90X10	750X560	PONTA QUADRADA X CHANFRADA E REBAIXADA Y	
TR-156.2		90X10	750X560	PONTA QUADRADA X CHANFRADA E REBAIXADA Y	
TR-156.3		90X10	750X560	PONTA QUADRADA X CHANFRADA E REBAIXADA Y	
TR-156.4		90X11	605X400	PONTAS CHANFRADAS	
TR-156.5		90X11	530X360	PONTA CHANFRADA X QUADRADA Y	
TR-156.6		90X11	470X320	PONTAS QUADRADAS	
TR-156.7		90X11	410X280	PONTAS QUADRADAS C/ FURO P/ BRAÇADEIRA X	
TR-156.8		90X11	350X240	PONTAS QUADRADAS	
TR-156.9		90X11	290X200	PONTAS QUADRADAS	
TR-156.10		90X11	230X160	PONTAS QUADRADAS C/ FURO P/ BRAÇADEIRA Y	
TR-156.11		90X11	170X120	PONTAS QUADRADAS	

## TRUCK RANDON - EIXO TRUCK MODELOS: VOLVO FH-NH (6X2)



Nº ORIGINAL: 78.000.002		ANOS: 2004/...		CARACTERÍSTICAS	
Nº MARCHETTI	VALOR BRUTO R\$	BITOLA	COMPR.		
TR-157				FEIXE ORIGINAL C/ 12 FOLHAS	
TR-157.1		90X10	830X560	PONTA QUADRADA X CHANFRADA E REBAIXADA Y	
TR-157.2		90X10	830X560	PONTA QUADRADA X CHANFRADA E REBAIXADA Y	
TR-157.3		90X10	830X560	PONTA QUADRADA X CHANFRADA E REBAIXADA Y	
TR-157.4		90X11	600X415	PONTAS CHANFRADAS	
TR-157.5		90X11	535X370	PONTAS QUADRADAS	
TR-157.6		90X11	470X325	PONTAS QUADRADAS	
TR-157.7		90X11	405X280	PONTAS QUADRADAS C/ FURO P/ BRAÇADEIRA X	
TR-157.8		90X11	340X240	PONTAS QUADRADAS	
TR-157.9		90X11	275X200	PONTAS QUADRADAS	
TR-157.10		90X11	210X160	PONTAS QUADRADAS C/ FURO P/ BRAÇADEIRA Y	
TR-157.11		90X10	145X120	PONTAS QUADRADAS	
TR-157.12		90X13	75X75	PONTAS QUADRADAS - CALÇO	

## TRUCK RANDON (SUSPENSYS) MODELOS: 5.0 T

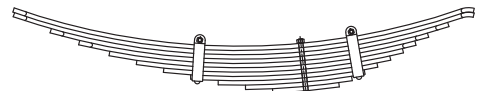

Nº ORIGINAL: 2080.06015		ANOS:		CARACTERÍSTICAS	
Nº MARCHETTI	VALOR BRUTO R\$	BITOLA	COMPR.		
TR-204				FEIXE ORIGINAL C/ 11 FOLHAS	
TR-204.1		80X13	870X530	PONTAS CHANFRADAS REBAIXADA LADO CURTO	
TR-204.2		80X13	870X530	PONTAS CHANFRADAS REBAIXADA LADO CURTO	
TR-204.3		80X13	760X445	PONTAS CHANFRADAS	
TR-204.4		80X13	670X380	PONTAS CHANFRADAS	
TR-204.5		80X13	580X340	QUADRADA LADO X CHANFRADA LADO Y	
TR-204.6		80X13	500X300	PONTAS QUADRADAS	
TR-204.7		80X13	420X260	PONTAS QUADRADAS	
TR-204.8		80X13	340X220	PONTAS QUADRADAS C/ FURO P/ BRAÇADEIRA LADO X	
TR-204.9		80X13	260X180	PONTAS QUADRADAS C/ FURO P/ BRAÇADEIRA LADO Y	
TR-204.10		80X13	180X140	PONTAS QUADRADAS	
TR-204.11		80X13	100X100	PONTAS QUADRADAS	

## TRUCK RANDON (SUSPENSYS) MODELOS: EIXO TRUCK - MB ATEGO



Nº ORIGINAL: 78.000.002		ANOS: 2009/...		CARACTERÍSTICAS	
Nº MARCHETTI	VALOR BRUTO R\$	BITOLA	COMPR.		
TR-159				FEIXE ORIGINAL C/ 11 FOLHAS	
TR-159.1		80X12	670X600	PONTAS CHANFRADAS E CANALETADAS X/Y REBAIXADA LADO Y	
TR-159.2		80X12	670X600	PONTAS CHANFRADAS E CANALETADAS X/Y REBAIXADA LADO Y	
TR-159.3		80X12	670X600	PONTA QUADRADA X CHANFRADA / CANALETADA E REBAIXADA Y	
TR-159.4		80X12	480X480	PONTAS QUADRADAS	
TR-159.5		80X12	430X430	PONTAS QUADRADAS	
TR-159.6		80X12	380X380	PONTAS QUADRADAS C/ FURO P/ BRAÇADEIRA X	
TR-159.7		80X12	320X320	PONTAS QUADRADAS C/ FURO P/ BRAÇADEIRA Y	
TR-159.8		80X12	270X270	PONTAS QUADRADAS	
TR-159.9		80X12	215X215	PONTAS QUADRADAS	
TR-159.10		80X12	160X160	PONTAS QUADRADAS	
TR-159.11		80X12	125X125	PONTAS QUADRADAS	

## TRUCKS SUSPENSÃO KLL MODELOS: TRAÇÃO-TRUCK ATEGO 2425/2428

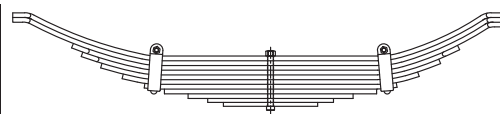

Nº ORIGINAL: 958.320.0106		ANOS: 2009/...		CARACTERÍSTICAS	
Nº MARCHETTI	VALOR BRUTO R\$	BITOLA	COMPR.		
TR-773				FEIXE ORIGINAL C/ 11 FOLHAS	
TR-773.1		80X12	663X600	PONTAS CHANFRADAS REBAIXADAS	
TR-773.2		80X12	663X600	PONTAS CHANFRADAS REBAIXADAS	
TR-773.3		80X12	525X600	CHANFRADAS LADO X CHANFRADA REBAIXADA LADO Y	
TR-773.4		80X12	480X480	PONTAS CHANFRADAS	
TR-773.5		80X12	430X430	PONTAS QUADRADAS	
TR-773.6		80X12	375X375	PONTAS QUADRADAS	
TR-773.7		80X12	320X320	PONTAS QUADRADAS C/ FURO 2 LADOS P/ BRAÇADEIRAS	
TR-773.8		80X12	270X270	PONTAS QUADRADAS	
TR-773.9		80X12	210X210	PONTAS QUADRADAS	
TR-773.10		80X10	160X160	PONTAS QUADRADAS	
TR-773.11		80X10	120X120	PONTAS QUADRADAS	

## TRUCK-CARBUS MODELOS: L-1513

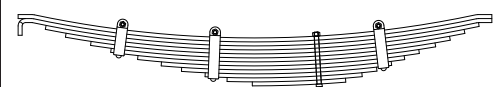

Nº ORIGINAL:		ANOS:		CARACTERÍSTICAS	
Nº MARCHETTI	VALOR BRUTO R\$	BITOLA	COMPR.		
TR-734				FEIXE ORIGINAL C/ 12 FOLHAS	
TR-734.1		80 X 12	900 X 530	PONTAS QUADRADAS E REBAIXADAS	
TR-734.2		80 X 12	900 X 530	LADO X VIRADA, Y REBAIXADA	
TR-734.3		80 X 12	815 X 490	PONTAS QUADRADAS	
TR-734.4		80 X 12	755 X 445	PONTAS QUADRADAS	
TR-734.5		80 X 12	680 X 400	PONTAS QUADRADAS	
TR-734.6		80 X 12	620 X 355	PONTAS QUADRADAS C/ FURO 1 LADO	
TR-734.7		80 X 12	540 X 305	PONTAS QUADRADAS	
TR-734.8		80 X 12	470 X 260	PONTAS QUADRADAS	
TR-734.9		80 X 12	410 X 220	PONTAS QUADRADAS C/ FURO 1 LADO	
TR-734.10		80 X 12	340 X 175	PONTAS QUADRADAS C/ FURO 1 LADO	
TR-734.11		80 X 12	275 X 130	PONTAS QUADRADAS	
TR-734.12		80 X 12	200 X 80	PONTAS QUADRADAS	

## TRUCK-CARBUS MODELOS: L-1313

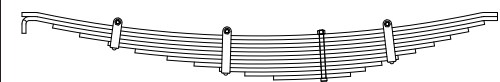

Nº ORIGINAL:		ANOS:		CARACTERÍSTICAS	
Nº MARCHETTI	VALOR BRUTO R\$	BITOLA	COMPR.		
TR-747				FEIXE ORIGINAL C/ 11 FOLHAS	
TR-747.1		80 X 12	900 X 530	PONTAS QUADRADAS E REBAIXADAS	
TR-747.2		80 X 12	900 X 530	LADO X VIRADA, Y REBAIXADA	
TR-747.3		80 X 12	805 X 490	PONTAS QUADRADAS	
TR-747.4		80 X 12	725 X 440	PONTAS QUADRADAS	
TR-747.5		80 X 12	640 X 385	PONTAS QUADRADAS C/ FURO 1 LADO	
TR-747.6		80 X 12	560 X 335	PONTAS QUADRADAS	
TR-747.7		80 X 12	465 X 278	PONTAS QUADRADAS	
TR-747.8		80 X 12	385 X 225	PONTAS QUADRADAS C/ FURO 1 LADO	
TR-747.9		80 X 12	310 X 175	PONTAS QUADRADAS C/ FURO 1 LADO	
TR-747.10		80 X 12	235 X 125	PONTAS QUADRADAS	
TR-747.11		80 X 12	150 X 80	PONTAS QUADRADAS	

## TRUCK-CARBUS MODELOS: L-1113

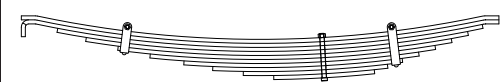

Nº ORIGINAL:		ANOS:		CARACTERÍSTICAS	
Nº MARCHETTI	VALOR BRUTO R\$	BITOLA	COMPR.		
TR-759				FEIXE C/ 10 FOLHAS	
TR-759.1		80 X 12	900 X 530	PONTAS QUADRADAS E REBAIXADAS	
TR-759.2		80 X 12	900 X 530	LADO X VIRADA, Y REBAIXADA	
TR-759.3		80 X 12	790 X 480	PONTAS QUADRADAS	
TR-759.4		80 X 12	705 X 435	PONTAS QUADRADAS	
TR-759.5		80 X 12	610 X 385	PONTAS QUADRADAS C/ FURO 1 LADO	
TR-759.6		80 X 12	515 X 335	PONTAS QUADRADAS	
TR-759.7		80 X 12	415 X 285	PONTAS QUADRADAS	
TR-759.8		80 X 12	330 X 235	PONTAS QUADRADAS C/ FURO 1 LADO	
TR-759.9		80 X 12	240 X 190	PONTAS QUADRADAS	
TR-759.10		80 X 12	150 X 150	PONTAS QUADRADAS	

# TRUCKS



## TRUCK-CARBUS MODELOS: FORD CARGO

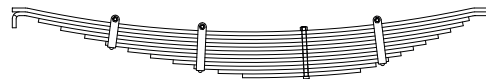

Nº ORIGINAL:		ANOS:		CARACTERÍSTICAS
Nº MARCHETTI	VALOR BRUTO R\$	BITOLA	COMPR.	
TR-770				FEIXE ORIGINAL C/ 12 FOLHAS
TR-770.1		80 X 12	920 X 580	PONTAS QUADRADAS E REBAIXADAS
TR-770.2		80 X 12	920 X 580	LADO X VIRADA, Y REBAIXADA
TR-770.3		80 X 12	835 X 520	PONTAS QUADRADAS
TR-770.4		80 X 12	765 X 500	PONTAS QUADRADAS
TR-770.5		80 X 12	690 X 460	PONTAS QUADRADAS
TR-770.6		80 X 12	625 X 420	PONTAS QUADRADAS C/ FURO 1 LADO
TR-770.7		80 X 12	555 X 380	PONTAS QUADRADAS
TR-770.8		80 X 12	485 X 340	PONTAS QUADRADAS
TR-770.9		80 X 12	415 X 300	PONTAS QUADRADAS
TR-770.10		80 X 12	350 X 260	PONTAS QUADRADAS C/ FURO 2 LADOS
TR-770.11		80 X 12	275 X 220	PONTAS QUADRADAS
TR-770.12		80 X 12	200 X 170	PONTAS QUADRADAS

## TRUCK-GUERRA MODELOS: TRUCK E TRAÇÃO

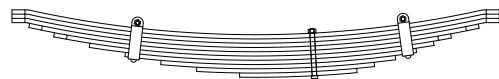

Nº ORIGINAL: 7007.002.075.005		ANOS:		CARACTERÍSTICAS
Nº MARCHETTI	VALOR BRUTO R\$	BITOLA	COMPR.	
TR-80				FEIXE C/ 10 FOLHAS
TR-80.1		80 X 12	850 X 530	PONTAS CHANFRADAS E REBAIXADAS
TR-80.2		80 X 12	850 X 530	PONTAS CHANFRADAS E REBAIXADAS
TR-80.3		80 X 12	850 X 530	PONTAS CHANFRADAS E REBAIXADAS
TR-80.4		80 X 12	800 X 470	PONTAS CHANFRADAS
TR-80.5		80 X 12	730 X 390	PONTAS CHANFRADAS
TR-80.6		80 X 12	630 X 340	PONTAS QUADRADAS
TR-80.7		80 X 12	530 X 290	PONTAS QUADRADAS C/ FURO 2 LADOS
TR-80.8		80 X 12	430 X 230	PONTAS QUADRADAS
TR-80.9		80 X 12	330 X 170	PONTAS QUADRADAS
TR-80.10		80 X 12	210 X 120	PONTAS QUADRADAS

## TRUCK-GUERRA MODELOS: L-1113

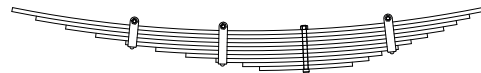

Nº ORIGINAL:		ANOS:		CARACTERÍSTICAS
Nº MARCHETTI	VALOR BRUTO R\$	BITOLA	COMPR.	
TR-711				FEIXE C/ 10 FOLHAS
TR-711.1		80 X 12	880 X 540	PONTAS QUADRADAS
TR-711.2		80 X 12	810 X 500	PONTAS QUADRADAS
TR-711.3		80 X 12	720 X 460	PONTAS QUADRADAS
TR-711.4		80 X 12	630 X 420	PONTAS QUADRADAS
TR-711.5		80 X 12	540 X 370	PONTAS QUADRADAS C/ FURO 1 LADO
TR-711.6		80 X 12	450 X 320	PONTAS QUADRADAS
TR-711.7		80 X 12	360 X 280	PONTAS QUADRADAS C/ FURO 1 LADO
TR-711.8		80 X 12	270 X 230	PONTAS QUADRADAS C/ FURO 1 LADO
TR-711.9		80 X 12	190 X 190	PONTAS QUADRADAS
TR-711.10		80 X 12	140 X 140	PONTAS QUADRADAS

## TRUCK-GUERRA MODELOS: L-1313 / 1513

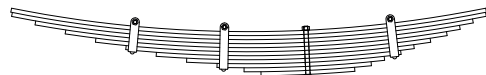

Nº ORIGINAL:		ANOS:		CARACTERÍSTICAS
Nº MARCHETTI	VALOR BRUTO R\$	BITOLA	COMPR.	
TR-722				FEIXE C/ 11 FOLHAS
TR-722.1		80 X 12	880 X 540	PONTAS QUADRADAS
TR-722.2		80 X 12	880 X 540	PONTAS QUADRADAS
TR-722.3		80 X 12	810 X 500	PONTAS QUADRADAS
TR-722.4		80 X 12	720 X 460	PONTAS QUADRADAS
TR-722.5		80 X 12	630 X 420	PONTAS QUADRADAS
TR-722.6		80 X 12	540 X 370	PONTAS QUADRADAS C/ FURO 1 LADO
TR-722.7		80 X 12	450 X 320	PONTAS QUADRADAS
TR-722.8		80 X 12	360 X 280	PONTAS QUADRADAS C/ FURO 1 LADO
TR-722.9		80 X 12	270 X 230	PONTAS QUADRADAS C/ FURO 1 LADO
TR-722.10		80 X 12	190 X 190	PONTAS QUADRADAS
TR-722.11		80 X 12	140 X 140	PONTAS QUADRADAS

## TRUCK GUERRA

MODELOS: L-1113 / L-1313 / L-1513 - FORD/VW



Nº ORIGINAL:		ANOS:		CARACTERÍSTICAS
Nº MARCHETTI	VALOR BRUTO R\$	BITOLA	COMPR.	
TR-142				FEIXE C/ 11 FOLHAS
TR-142.1		80X12	850X520	PONTAS CHANFRADAS REBAIXADAS
TR-142.2		80X12	850X520	PONTAS CHANFRADAS REBAIXADAS
TR-142.3		80X12	800X470	PONTAS CHANFRADAS
TR-142.4		80X12	680X380	PONTAS CHANFRADAS
TR-142.5		80X12	600X340	PONTAS CHANFRADAS
TR-142.6		80X12	530X300	PONTAS QUADRADAS
TR-142.7		80X12	460X260	PONTAS QUADRADAS C/ FURO P/ BRAÇADEIRA LADO Y
TR-142.8		80X12	380X200	PONTAS QUADRADAS C/ FURO P/ BRAÇADEIRA LADO X
TR-142.9		80X12	300X180	PONTAS QUADRADAS
TR-142.10		80X12	230X140	PONTAS QUADRADAS
TR-142.11		80X12	160X120	PONTAS QUADRADAS

## TRUCK GUERRA

MODELOS: L-1113 / L-1313 / L-1513 - FORD/VW



Nº ORIGINAL:		ANOS:		CARACTERÍSTICAS
Nº MARCHETTI	VALOR BRUTO R\$	BITOLA	COMPR.	
TR-143				FEIXE C/ 12 FOLHAS
TR-143.1		80X12	850X520	PONTAS CHANFRADAS REBAIXADAS
TR-143.2		80X12	850X520	PONTAS CHANFRADAS REBAIXADAS
TR-143.3		80X12	850X520	PONTAS CHANFRADAS REBAIXADAS
TR-143.4		80X12	800X470	PONTAS CHANFRADAS
TR-143.5		80X12	680X380	PONTAS CHANFRADAS
TR-143.6		80X12	600X340	PONTAS CHANFRADAS
TR-143.7		80X12	530X300	PONTAS QUADRADAS
TR-143.8		80X12	460X260	PONTAS QUADRADAS C/ FURO P/ BRAÇADEIRA LADO Y
TR-143.9		80X12	380X200	PONTAS QUADRADAS C/ FURO P/ BRAÇADEIRA LADO X
TR-143.10		80X12	300X180	PONTAS QUADRADAS
TR-143.11		80X12	230X140	PONTAS QUADRADAS
TR-143.12		80X12	160X120	PONTAS QUADRADAS

## TRUCK-GUERRA

MODELOS: MERCEDES BENZ - FORD - VOLKSWAGEN



Nº ORIGINAL: 7007.002.075.005		ANOS: 1998/1999...		CARACTERÍSTICAS
Nº MARCHETTI	VALOR BRUTO R\$	BITOLA	COMPR.	
TR-40				FEIXE ORIGINAL C/ 8 FOLHAS
TR-40.1		80 X 13	850 X 525	PONTAS CHANFRADAS E REBAIXADAS
TR-40.2		80 X 13	850 X 525	PONTAS CHANFRADAS E REBAIXADAS
TR-40.3		80 X 13	850 X 525	PONTAS CHANFRADAS E REBAIXADAS
TR-40.4		80 X 14	650 X 385	PONTAS QUADRADAS
TR-40.5		80 X 14	550 X 325	PONTAS QUADRADAS
TR-40.6		80 X 14	450 X 265	PONTAS QUADRADAS C/ FURO 2 LADOS
TR-40.7		80 X 14	350 X 205	PONTAS QUADRADAS
TR-40.8		80 X 14	250 X 145	PONTAS QUADRADAS

## TRUCK-GUERRA

MODELOS: VOLVO - SCANIA - MERCEDES BENZ



Nº ORIGINAL: 7001.002.085.00-2		ANOS:		CARACTERÍSTICAS
Nº MARCHETTI	VALOR BRUTO R\$	BITOLA	COMPR.	
TR-61				FEIXE ORIGINAL C/ 12 FOLHAS
TR-61.1		3.1 / 2X3 / 8	850 X 530	PONTAS CHANFRADAS E REBAIXADAS
TR-61.2		3.1 / 2X3 / 8	850 X 530	PONTAS CHANFRADAS E REBAIXADAS
TR-61.3		3.1 / 2X3 / 8	850 X 530	PONTAS CHANFRADAS E REBAIXADAS
TR-61.4		3.1 / 2X7 / 16	740 X 450	PONTAS CHANFRADAS
TR-61.5		3.1 / 2X7 / 16	660 X 390	PONTAS QUADRADAS
TR-61.6		3.1 / 2X7 / 16	600 X 350	PONTAS QUADRADAS C/ FURO 1 LADO
TR-61.7		3.1 / 2X7 / 16	540 X 320	PONTAS QUADRADAS C/ FURO 1 LADO
TR-61.8		3.1 / 2X7 / 16	480 X 290	PONTAS QUADRADAS
TR-61.9		3.1 / 2X7 / 16	420 X 240	PONTAS QUADRADAS
TR-61.10		3.1 / 2X7 / 16	360 X 210	PONTAS QUADRADAS
TR-61.11		3.1 / 2X7 / 16	290 X 170	PONTAS QUADRADAS
TR-61.12		3.1 / 2X7 / 16	230 X 140	PONTAS QUADRADAS

# TRUCKS



## TRUCK GUERRA MODELOS: SCANIA / VOLVO / MERCEDES

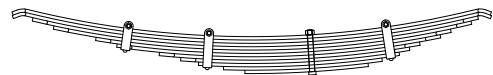

Nº ORIGINAL:			ANOS:	
Nº MARCHETTI	VALOR BRUTO R\$	BITOLA	COMPR.	CARACTERÍSTICAS
TR-144				FEIXE C/ 11 FOLHAS
TR-144.1		3.1 / 2X3 / 8	850X520	PONTAS CHANFRADAS REBAIXADAS
TR-144.2		3.1 / 2X3 / 8	850X520	PONTAS CHANFRADAS REBAIXADAS
TR-144.3		3.1 / 2X3 / 8	790X490	PONTAS CHANFRADAS
TR-144.4		3.1 / 2X3 / 8	730X460	PONTAS CHANFRADAS
TR-144.5		3.1 / 2X3 / 8	610X400	PONTAS CHANFRADAS
TR-144.6		3.1 / 2X3 / 8	550X370	PONTAS CHANFRADAS C/ FURO P/ BRAÇADEIRA LADO X
TR-144.7		3.1 / 2X3 / 8	430X310	PONTAS CHANFRADAS
TR-144.8		3.1 / 2X3 / 8	370X280	PONTAS CHANFRADAS
TR-144.9		3.1 / 2X3 / 8	320X250	PONTAS QUADRADAS C/ FURO 2 LADOS P/ BRAÇADEIRAS
TR-144.10		3.1 / 2X3 / 8	250X200	PONTAS QUADRADAS
TR-144.11		3.1 / 2X3 / 8	190X160	PONTAS QUADRADAS

## TRUCK GUERRA MODELOS: SCANIA / VOLVO / MERCEDES



Nº ORIGINAL:			ANOS:	
Nº MARCHETTI	VALOR BRUTO R\$	BITOLA	COMPR.	CARACTERÍSTICAS
TR-145				FEIXE C/ 12 FOLHAS
TR-145.1		3.1 / 2X3 / 8	850X520	PONTAS CHANFRADAS REBAIXADAS
TR-145.2		3.1 / 2X3 / 8	850X520	PONTAS CHANFRADAS REBAIXADAS
TR-145.3		3.1 / 2X3 / 8	850X520	PONTAS CHANFRADAS REBAIXADAS
TR-145.4		3.1 / 2X3 / 8	790X490	PONTAS CHANFRADAS
TR-145.5		3.1 / 2X3 / 8	730X460	PONTAS CHANFRADAS
TR-145.6		3.1 / 2X3 / 8	610X400	PONTAS CHANFRADAS
TR-145.7		3.1 / 2X3 / 8	550X370	PONTAS CHANFRADAS C/ FURO P/ BRAÇADEIRA LADO X
TR-145.8		3.1 / 2X3 / 8	430X310	PONTAS CHANFRADAS
TR-145.9		3.1 / 2X3 / 8	370X280	PONTAS CHANFRADAS
TR-145.10		3.1 / 2X3 / 8	320X250	PONTAS QUADRADAS C/ FURO 2 LADOS P/ BRAÇADEIRAS
TR-145.11		3.1 / 2X3 / 8	250X200	PONTAS QUADRADAS
TR-145.12		3.1 / 2X3 / 8	190X160	PONTAS QUADRADAS

## TRUCK GUERRA MODELOS: SCANIA / VOLVO / MERCEDES

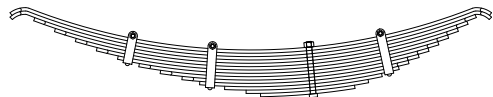

Nº ORIGINAL:			ANOS:	
Nº MARCHETTI	VALOR BRUTO R\$	BITOLA	COMPR.	CARACTERÍSTICAS
TR-136				FEIXE C/ 14 FOLHAS
TR-136.1		3.1 / 2X3 / 8	850X520	PONTAS CHANFRADAS REBAIXADAS
TR-136.2		3.1 / 2X3 / 8	850X520	PONTAS CHANFRADAS REBAIXADAS
TR-136.3		3.1 / 2X3 / 8	790X490	PONTAS CHANFRADAS
TR-136.4		3.1 / 2X3 / 8	730X460	PONTAS CHANFRADAS
TR-136.5		3.1 / 2X3 / 8	670X430	PONTAS CHANFRADAS
TR-136.6		3.1 / 2X3 / 8	610X400	PONTAS CHANFRADAS
TR-136.7		3.1 / 2X3 / 8	550X370	PONTAS CHANFRADAS C/ FURO P/ BRAÇADEIRA LADO X
TR-136.8		3.1 / 2X3 / 8	490X340	PONTAS CHANFRADAS
TR-136.9		3.1 / 2X3 / 8	430X310	PONTAS CHANFRADAS
TR-136.10		3.1 / 2X3 / 8	370X280	PONTAS CHANFRADAS
TR-136.11		3.1 / 2X3 / 8	320X250	PONTAS CHANFRADAS C/ FURO 2 LADOS P/ BRAÇADEIRAS
TR-136.12		3.1 / 2X3 / 8	250X200	PONTAS QUADRADAS
TR-136.13		3.1 / 2X3 / 8	190X160	PONTAS QUADRADAS
TR-136.14		3.1 / 2X3 / 8	150X120	PONTAS QUADRADAS

## TRUCK GUERRA MODELOS: SCANIA / VOLVO / MERCEDES

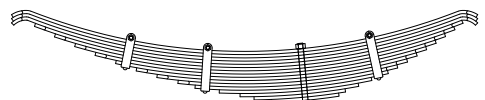

Nº ORIGINAL:			ANOS:	
Nº MARCHETTI	VALOR BRUTO R\$	BITOLA	COMPR.	CARACTERÍSTICAS
TR-137				FEIXE C/ 16 FOLHAS
TR-137.1		3.1 / 2X3 / 8	850X520	PONTAS CHANFRADAS REBAIXADAS
TR-137.2		3.1 / 2X3 / 8	850X520	PONTAS CHANFRADAS REBAIXADAS
TR-137.3		3.1 / 2X3 / 8	850X520	PONTAS CHANFRADAS REBAIXADAS
TR-137.4		3.1 / 2X3 / 8	790X490	PONTAS CHANFRADAS
TR-137.5		3.1 / 2X3 / 8	730X460	PONTAS CHANFRADAS
TR-137.6		3.1 / 2X3 / 8	670X430	PONTAS CHANFRADAS
TR-137.7		3.1 / 2X3 / 8	610X400	PONTAS CHANFRADAS
TR-137.8		3.1 / 2X3 / 8	550X370	PONTAS CHANFRADAS C/ FURO P/ BRAÇADEIRA LADO X
TR-137.9		3.1 / 2X3 / 8	490X340	PONTAS CHANFRADAS
TR-137.10		3.1 / 2X3 / 8	430X310	PONTAS CHANFRADAS
TR-137.11		3.1 / 2X3 / 8	370X280	PONTAS CHANFRADAS
TR-137.12		3.1 / 2X3 / 8	320X250	PONTAS CHANFRADAS C/ FURO 2 LADOS P/ BRAÇADEIRAS
TR-137.13		3.1 / 2X3 / 8	250X200	PONTAS QUADRADAS
TR-137.14		3.1 / 2X3 / 8	190X160	PONTAS QUADRADAS
TR-137.15		3.1 / 2X3 / 8	150X120	PONTAS QUADRADAS
TR-137.16		3.1 / 2X3 / 8	100X100	PONTAS QUADRADAS

## TRUCK-GUERRA MODELOS: VOLVO / SCANIA



Nº ORIGINAL:			ANOS:		CARACTERÍSTICAS
Nº MARCHETTI	VALOR BRUTO R\$	BITOLA	COMPR.		
TR-60					FEIXE ORIGINAL C/ 11 FOLHAS
TR-60.1		3.1 / 2X3 / 8	785 X 755		PONTAS CHANFRADAS E REBAIXADAS
TR-60.2		3.1 / 2X3 / 8	785 X 755		PONTAS CHANFRADAS E REBAIXADAS
TR-60.3		3.1 / 2X3 / 8	785 X 755		PONTAS CHANFRADAS E REBAIXADAS
TR-60.4		3.1 / 2X3 / 8	730 X 700		PONTAS CHANFRADAS
TR-60.5		3.1 / 2X3 / 8	670 X 340		PONTAS CHANFRADAS
TR-60.6		3.1 / 2X3 / 8	610 X 580		PONTAS CHANFRADAS
TR-60.7		3.1 / 2X3 / 8	550 X 520		PONTAS CHANFRADAS
TR-60.8		3.1 / 2X3 / 8	490 X 460		PONTAS CHANFRADAS
TR-60.9		3.1 / 2X3 / 8	430 X 400		PONTAS CHANFRADAS C/ FURO 2 LADOS
TR-60.10		3.1 / 2X3 / 8	370 X 340		PONTAS CHANFRADAS
TR-60.11		3.1 / 2X3 / 8	310 X 280		PONTAS CHANFRADAS

## TRUCK-IDEROL MODELOS: L-1113

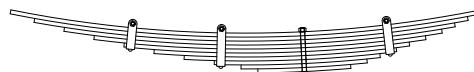

Nº ORIGINAL:			ANOS:		CARACTERÍSTICAS
Nº MARCHETTI	VALOR BRUTO R\$	BITOLA	COMPR.		
TR-679					FEIXE C/ 10 FOLHAS
TR-679.1		80 X 12	780 X 540		PONTAS CHANFRADAS E REBAIXADAS
TR-679.2		80 X 12	780 X 500		LADO X VIRADA, LADO Y LISA
TR-679.3		80 X 12	700 X 450		PONTAS QUADRADAS
TR-679.4		80 X 12	620 X 400		PONTAS QUADRADAS
TR-679.5		80 X 12	540 X 350		PONTAS QUADRADAS C/ FURO 1 LADO
TR-679.6		80 X 12	460 X 300		PONTAS QUADRADAS C/ FURO 1 LADO
TR-679.7		80 X 12	380 X 250		PONTAS QUADRADAS
TR-679.8		80 X 12	300 X 210		PONTAS QUADRADAS C/ FURO 1 LADO
TR-679.9		80 X 12	220 X 160		PONTAS QUADRADAS
TR-679.10		80 X 12	140 X 100		PONTAS QUADRADAS

## TRUCK-IDEROL MODELOS: L-1313

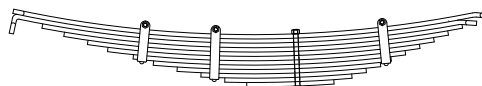

Nº ORIGINAL:			ANOS:		CARACTERÍSTICAS
Nº MARCHETTI	VALOR BRUTO R\$	BITOLA	COMPR.		
TR-666					FEIXE C/ 12 FOLHAS
TR-666.1		80 X 12	780 X 540		PONTAS QUADRADAS E REBAIXADAS
TR-666.2		80 X 12	780 X 500		LADO X VIRADA, LADO Y LISA
TR-666.3		80 X 12	700 X 460		PONTAS QUADRADAS
TR-666.4		80 X 12	640 X 420		PONTAS QUADRADAS
TR-666.5		80 X 12	575 X 380		PONTAS QUADRADAS
TR-666.6		80 X 12	520 X 340		PONTAS QUADRADAS
TR-666.7		80 X 12	450 X 300		PONTAS QUADRADAS C/ FURO 1 LADO
TR-666.8		80 X 12	395 X 260		PONTAS QUADRADAS C/ FURO 1 LADO
TR-666.9		80 X 12	330 X 230		PONTAS QUADRADAS
TR-666.10		80 X 12	265 X 190		PONTAS QUADRADAS C/ FURO 1 LADO
TR-666.11		80 X 12	200 X 150		PONTAS QUADRADAS
TR-666.12		80 X 12	140 X 100		PONTAS QUADRADAS

## TRUCK-IDEROL MODELOS: 1113 / 1513

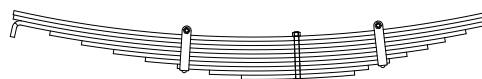

Nº ORIGINAL:			ANOS:		CARACTERÍSTICAS
Nº MARCHETTI	VALOR BRUTO R\$	BITOLA	COMPR.		
TR-81					FEIXE C/ 10 FOLHAS
TR-81.1		80 X 12	800 X 560		PONTAS QUADRADAS
TR-81.2		80 X 12	800 X 560		PONTAS QUADRADAS
TR-81.3		80 X 12	800 X 560		LADO X VIRADA, LADO Y LISA
TR-81.4		80 X 12	700 X 480		PONTAS QUADRADAS
TR-81.5		80 X 12	610 X 420		PONTAS QUADRADAS
TR-81.6		80 X 12	520 X 370		PONTAS QUADRADAS C/ FURO 2 LADOS
TR-81.7		80 X 12	430 X 310		PONTAS QUADRADAS
TR-81.8		80 X 12	340 X 260		PONTAS QUADRADAS
TR-81.9		80 X 12	250 X 200		PONTAS QUADRADAS
TR-81.10		80 X 12	160 X 160		PONTAS QUADRADAS

# TRUCKS



## TRUCK-IDEROL MODELOS: 1113 / 1513



Nº ORIGINAL:		ANOS:		CARACTERÍSTICAS
Nº MARCHETTI	VALOR BRUTO R\$	BITOLA	COMPR.	
TR-82				FEIXE C/ 11 FOLHAS
TR-82.1		80 X 12	930 X 560	PONTAS QUADRADAS
TR-82.2		80 X 12	930 X 560	PONTAS QUADRADAS
TR-82.3		80 X 12	930 X 560	LADO X VIRADA, LADO Y LISA
TR-82.4		80 X 12	800 X 520	PONTAS QUADRADAS
TR-82.5		80 X 12	700 X 480	PONTAS QUADRADAS
TR-82.6		80 X 12	610 X 420	PONTAS QUADRADAS
TR-82.7		80 X 12	520 X 370	PONTAS QUADRADAS C/ FURO 1 LADO
TR-82.8		80 X 12	430 X 310	PONTAS QUADRADAS
TR-82.9		80 X 12	340 X 260	PONTAS QUADRADAS
TR-82.10		80 X 12	250 X 200	PONTAS QUADRADAS C/ FURO 1 LADO
TR-82.11		80 X 12	160 X 160	PONTAS QUADRADAS

## TRUCK-IDEROL MODELOS: CAVALO MECÂNICO MB-1935



Nº ORIGINAL: 70.037.039		ANOS:		CARACTERÍSTICAS
Nº MARCHETTI	VALOR BRUTO R\$	BITOLA	COMPR.	
TR-19				FEIXE ORIGINAL C/ 10 FOLHAS
TR-19.1		3.1 / 2X7 / 16	750 X 560	PONTAS CHANFRADAS E REBAIXADAS
TR-19.2		3.1 / 2X7 / 16	750 X 560	PONTAS CHANFRADAS E REBAIXADAS
TR-19.3		3.1 / 2X1 / 2	750 X 560	PONTAS CHANFRADAS E REBAIXADAS
TR-19.4		3.1 / 2X1 / 2	525 X 440	PONTAS QUADRADAS
TR-19.5		3.1 / 2X1 / 2	450 X 340	PONTAS QUADRADAS C/ FURO 1 LADO
TR-19.6		3.1 / 2X1 / 2	380 X 290	PONTAS QUADRADAS C/ FURO 1 LADO
TR-19.7		3.1 / 2X1 / 2	310 X 240	PONTAS QUADRADAS C/ FURO 1 LADO
TR-19.8		3.1 / 2X1 / 2	240 X 190	PONTAS QUADRADAS
TR-19.9		3.1 / 2X1 / 2	160 X 140	PONTAS QUADRADAS
TR-19.10		3.1 / 2X1 / 2	130 X 110	PONTAS QUADRADAS

## TRUCK-TRUCK MODELOS: IDEROL

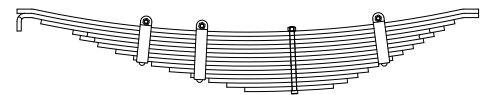

Nº ORIGINAL: 70.037.019		ANOS:		CARACTERÍSTICAS
Nº MARCHETTI	VALOR BRUTO R\$	BITOLA	COMPR.	
TR-20				FEIXE ORIGINAL C/ 14 FOLHAS
TR-20.1		80 X 12	780 X 530	PONTAS QUADRADAS E REBAIXADAS
TR-20.2		80 X 12	830 X 530	LADO X VIRADA CHANFRADA, Y REBAIXADA
TR-20.3		80 X 12	710 X 460	PONTAS QUADRADAS
TR-20.4		80 X 12	620 X 430	PONTAS CHANFRADAS
TR-20.5		80 X 12	600 X 400	PONTAS CHANFRADAS
TR-20.6		80 X 12	550 X 370	PONTAS QUADRADAS
TR-20.7		80 X 12	500 X 340	PONTAS QUADRADAS
TR-20.8		80 X 12	450 X 310	PONTAS QUADRADAS C/ FURO 1 LADO
TR-20.9		80 X 12	400 X 280	PONTAS QUADRADAS C/ FURO 1 LADO
TR-20.10		80 X 12	350 X 240	PONTAS QUADRADAS
TR-20.11		80 X 12	290 X 210	PONTAS QUADRADAS C/ FURO 1 LADO
TR-20.12		80 X 12	240 X 180	PONTAS QUADRADAS
TR-20.13		80 X 12	190 X 150	PONTAS QUADRADAS
TR-20.14		80 X 12	140 X 110	PONTAS QUADRADAS

## TRUCK-IDEROL PESADO INDEPENDENTE MODELOS: MERCEDES / FORD / VOLKSWAGEN

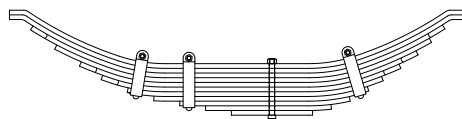

Nº ORIGINAL: 70.037.050		ANOS: 1985 / 1992		CARACTERÍSTICAS
Nº MARCHETTI	VALOR BRUTO R\$	BITOLA	COMPR.	
TR-39				FEIXE ORIGINAL C/ 11 FOLHAS
TR-39.1		3.1 / 2X3 / 8	790 X 760	PONTAS CHANFRADAS E REBAIXADAS
TR-39.2		3.1 / 2X3 / 8	790 X 760	PONTAS CHANFRADAS E REBAIXADAS
TR-39.3		3.1 / 2X3 / 8	730 X 700	LADO X VIRADA, LADO Y LISA
TR-39.4		3.1 / 2X3 / 8	670 X 640	PONTAS QUADRADAS
TR-39.5		3.1 / 2X3 / 8	610 X 580	PONTAS QUADRADAS
TR-39.6		3.1 / 2X3 / 8	550 X 520	PONTAS QUADRADAS
TR-39.7		3.1 / 2X3 / 8	490 X 460	PONTAS QUADRADAS
TR-39.8		3.1 / 2X3 / 8	430 X 400	PONTAS QUADRADAS C/ FURO 2 LADOS
TR-39.9		3.1 / 2X3 / 8	370 X 340	PONTAS QUADRADAS
TR-39.10		3.1 / 2X3 / 8	310 X 280	PONTAS QUADRADAS
TR-39.11		3.1 / 2X3 / 8	250 X 220	PONTAS QUADRADAS

**TRUCK-IDEROL** **TRAÇÃO SUSP. COMUM P/ CAVALO**  
**MODELOS:** **MECÂNICO PESADO**

Nº ORIGINAL:			ANOS:	CARACTERÍSTICAS
Nº MARCHETTI	VALOR BRUTO R\$	BITOLA	COMPR.	
TR-46				FEIXE ORIGINAL C/ 11 FOLHAS
TR-46.1		3.1 / 2X1 / 2	730 X 540	PONTAS QUADRADAS E REBAIXADAS
TR-46.2		3.1 / 2X1 / 2	730 X 540	PONTAS QUADRADAS E REBAIXADAS
TR-46.3		3.1 / 2X1 / 2	660 X 480	PONTAS CHANFRADAS
TR-46.4		3.1 / 2X1 / 2	590 X 440	PONTAS CHANFRADAS
TR-46.5		3.1 / 2X1 / 2	520 X 400	PONTAS CHANFRADAS
TR-46.6		3.1 / 2X1 / 2	460 X 350	PONTAS CHANFRADAS
TR-46.7		3.1 / 2X1 / 2	390 X 300	PONTAS QUADRADAS C/ FURO 1 LADO
TR-46.8		3.1 / 2X1 / 2	320 X 260	PONTAS QUADRADAS C/ FURO 1 LADO
TR-46.9		3.1 / 2X1 / 2	250 X 210	PONTAS QUADRADAS C/ FURO 1 LADO
TR-46.10		3.1 / 2X1 / 2	180 X 160	PONTAS QUADRADAS
TR-46.11		3.1 / 2X1 / 2	110 X 110	PONTAS QUADRADAS

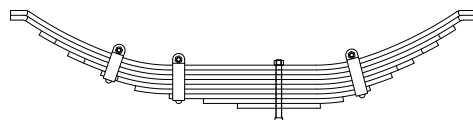
**TRUCK-IDEROL** **3º EIXO SUSP. COMUM P/ CAVALO**  
**MODELOS:** **MECÂNICO PESADO**

Nº ORIGINAL:			ANOS:	CARACTERÍSTICAS
Nº MARCHETTI	VALOR BRUTO R\$	BITOLA	COMPR.	
TR-47				FEIXE ORIGINAL C/ 9 FOLHAS
TR-47.1		3.1 / 2X1 / 2	730 X 540	PONTAS CHANFRADAS E REBAIXADAS
TR-47.2		3.1 / 2X1 / 2	730 X 540	PONTAS CHANFRADAS E REBAIXADAS
TR-47.3		3.1 / 2X1 / 2	640 X 480	PONTAS CHANFRADAS
TR-47.4		3.1 / 2X1 / 2	560 X 430	PONTAS CHANFRADAS
TR-47.5		3.1 / 2X1 / 2	470 X 360	PONTAS CHANFRADAS C/ FURO 1 LADO
TR-47.6		3.1 / 2X1 / 2	380 X 300	PONTAS QUADRADAS
TR-47.7		3.1 / 2X1 / 2	290 X 240	PONTAS QUADRADAS C/ FURO 2 LADOS
TR-47.8		3.1 / 2X1 / 2	200 X 170	PONTAS QUADRADAS
TR-47.9		3.1 / 2X1 / 2	110 X 110	PONTAS QUADRADAS

**TRUCK-IDEROL**  
**MODELOS: MERCEDES BENZ / VOLVO**

Nº ORIGINAL: 70.037.010			ANOS:	CARACTERÍSTICAS
Nº MARCHETTI	VALOR BRUTO R\$	BITOLA	COMPR.	
TR-50				FEIXE ORIGINAL C/ 8 FOLHAS
TR-50.1		100X14	680 X 530	PONTAS QUADRADAS REBAIXADAS
TR-50.2		100X14	680 X 530	PONTAS QUADRADAS REBAIXADAS
TR-50.3		100X14	590 X 470	PONTAS QUADRADAS
TR-50.4		100X14	500 X 410	PONTAS QUADRADAS
TR-50.5		100X14	410 X 350	PONTAS QUADRADAS
TR-50.6		100X14	320 X 280	PONTAS QUADRADAS C/ FURO 2 LADOS
TR-50.7		100X14	230 X 210	PONTAS QUADRADAS
TR-50.8		100X14	140 X 140	PONTAS QUADRADAS

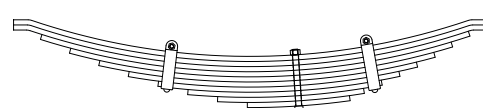
**TRUCK-IDEROL**  
**MODELOS: MERCEDES BENZ / VOLVO**

Nº ORIGINAL: 70.037.015			ANOS:	CARACTERÍSTICAS
Nº MARCHETTI	VALOR BRUTO R\$	BITOLA	COMPR.	
TR-51				FEIXE ORIGINAL C/ 10 FOLHAS
TR-51.1		100X14	780 X 530	PONTAS QUADRADAS REBAIXADAS
TR-51.2		100X14	780 X 530	PONTAS QUADRADAS REBAIXADAS
TR-51.3		100X14	700 X 480	PONTAS QUADRADAS
TR-51.4		100X14	620 X 430	PONTAS QUADRADAS
TR-51.5		100X14	540 X 380	PONTAS QUADRADAS
TR-51.6		100X14	460 X 330	PONTAS QUADRADAS
TR-51.7		100X14	380 X 280	PONTAS QUADRADAS C/ FURO 1 LADO
TR-51.8		100X14	300 X 230	PONTAS QUADRADAS C/ FURO 1 LADO
TR-51.9		100X14	220 X 180	PONTAS QUADRADAS
TR-51.10		100X14	140 X 140	PONTAS QUADRADAS



# TRUCKS



## TRUCK-IDEROL

### MODELOS: MERCEDES BENZ / VOLVO

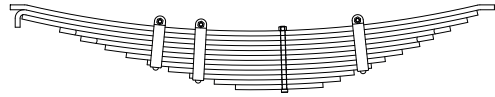

Nº ORIGINAL: 70.037.013

ANOS:

Nº MARCHETTI	VALOR BRUTO R\$	BITOLA	COMPR.	CARACTERÍSTICAS
TR-64				FEIXE ORIGINAL C/ 12 FOLHAS
TR-64.1		100X14	785 X 610	PONTAS QUADRADAS REBAIXADAS
TR-64.2		100X14	770 X 560	LADO X VIRADA, LADO Y LISA
TR-64.3		100X14	750 X 530	PONTAS QUADRADAS
TR-64.4		100X14	640 X 480	PONTAS CHANFRADAS
TR-64.5		100X14	580 X 430	PONTAS CHANFRADAS
TR-64.6		100X14	510 X 390	PONTAS QUADRADAS
TR-64.7		100X14	450 X 340	PONTAS QUADRADAS
TR-64.8		100X14	390 X 290	PONTAS QUADRADAS C/ FURO 1 LADO
TR-64.9		100X14	330 X 250	PONTAS QUADRADAS C/ FURO 1 LADO
TR-64.10		100X14	270 X 200	PONTAS QUADRADAS C/ FURO 1 LADO
TR-64.11		100X14	200 X 160	PONTAS QUADRADAS
TR-64.12		100X14	140 X 110	PONTAS QUADRADAS

## TRUCK-PASTRE

### MODELOS: 1113 (3º EIXO)

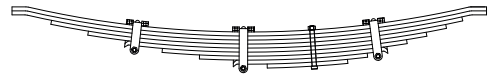

Nº ORIGINAL:

ANOS:

Nº MARCHETTI	VALOR BRUTO R\$	BITOLA	COMPR.	CARACTERÍSTICAS
TR-690				FEIXE C/ 9 FOLHAS
TR-690.1		80 X 12	900 X 520	PONTAS QUADRADAS E REBAIXADAS
TR-690.2		80 X 12	900 X 520	PONTAS QUADRADAS E REBAIXADAS
TR-690.3		80 X 12	780 X 450	PONTAS QUADRADAS
TR-690.4		80 X 12	670 X 400	PONTAS QUADRADAS
TR-690.5		80 X 12	560 X 340	PONTAS QUADRADAS CANTOS VIRADOS 1 LADO
TR-690.6		80 X 12	450 X 280	PONTAS QUADRADAS CANTOS VIRADOS 1 LADO
TR-690.7		80 X 12	340 X 220	PONTAS QUADRADAS
TR-690.8		80 X 12	240 X 160	PONTAS QUADRADAS CANTOS VIRADOS 1 LADO
TR-690.9		80 X 12	140 X 100	PONTAS QUADRADAS

## TRUCK-PASTRE

### MODELOS: L-1113 (TRAÇÃO)

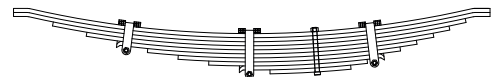

Nº ORIGINAL:

ANOS:

Nº MARCHETTI	VALOR BRUTO R\$	BITOLA	COMPR.	CARACTERÍSTICAS
TR-700				FEIXE C/ 10 FOLHAS
TR-700.1		80X12	900 X 520	PONTAS QUADRADAS REBAIXADAS
TR-700.2		80X12	900 X 520	PONTAS QUADRADAS REBAIXADAS
TR-700.3		80X12	780 X 450	PONTAS QUADRADAS
TR-700.4		80X12	680 X 400	PONTAS QUADRADAS
TR-700.5		80X12	590 X 350	PONTAS QUADRADAS CANTOS VIRADOS 1 LADO
TR-700.6		80X12	500 X 300	PONTAS QUADRADAS
TR-700.7		80X12	410 X 250	PONTAS QUADRADAS
TR-700.8		80X12	320 X 200	PONTAS QUADRADAS CANTOS VIRADOS 1 LADO
TR-700.9		80X12	230 X 150	PONTAS QUADRADAS CANTOS VIRADOS 1 LADO
TR-700.10		80X12	140 X 100	PONTAS QUADRADAS

## TRUCK-PASTRE

### MODELOS: (3º EIXO)



Nº ORIGINAL:

ANOS:

Nº MARCHETTI	VALOR BRUTO R\$	BITOLA	COMPR.	CARACTERÍSTICAS
TR-83				FEIXE C/ 11 FOLHAS
TR-83.1		80X12	900 X 520	PONTAS QUADRADAS E REBAIXADAS
TR-83.2		80X12	900 X 520	PONTAS QUADRADAS E REBAIXADAS
TR-83.3		80X12	808 X 470	PONTAS QUADRADAS
TR-83.4		80X12	722 X 425	PONTAS QUADRADAS
TR-83.5		80X12	636 X 380	PONTAS QUADRADAS
TR-83.6		80X12	550 X 335	PONTAS QUADRADAS
TR-83.7		80X12	464 X 290	PONTAS QUADRADAS
TR-83.8		80X12	378 X 245	PONTAS QUADRADAS C/ FURO 1 LADO
TR-83.9		80X12	292 X 200	PONTAS QUADRADAS
TR-83.10		80X12	206 X 155	PONTAS QUADRADAS C/ FURO 1 LADO
TR-83.11		80X12	120 X 110	PONTAS QUADRADAS

## TRUCK-PASTRE MODELOS: (TRAÇÃO)

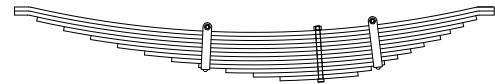

Nº ORIGINAL:			ANOS:		CARACTERÍSTICAS
Nº MARCHETTI	VALOR BRUTO R\$	BITOLA	COMPR.		
TR-84					FEIXE C/ 12 FOLHAS
TR-84.1		80X12	900 X 520		PONTAS QUADRADAS E REBAIXADAS
TR-84.2		80X12	900 X 520		PONTAS QUADRADAS E REBAIXADAS
TR-84.3		80X12	831 X 470		PONTAS QUADRADAS
TR-84.4		80X12	725 X 430		PONTAS QUADRADAS
TR-84.5		80X12	673 X 390		PONTAS QUADRADAS
TR-84.6		80X12	594 X 360		PONTAS QUADRADAS
TR-84.7		80X12	515 X 310		PONTAS QUADRADAS
TR-84.8		80X12	436 X 270		PONTAS QUADRADAS
TR-84.9		80X12	357 X 230		PONTAS QUADRADAS C/ FURO 1 LADO
TR-84.10		80X12	278 X 190		PONTAS QUADRADAS
TR-84.11		80X12	198 X 150		PONTAS QUADRADAS C/ FURO 1 LADO
TR-84.12		80X12	120 X 110		PONTAS QUADRADAS

## TRUCK-PASTRE MODELOS: (3º EIXO)

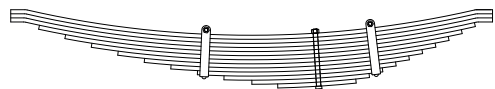

Nº ORIGINAL:			ANOS:		CARACTERÍSTICAS
Nº MARCHETTI	VALOR BRUTO R\$	BITOLA	COMPR.		
TR-85					FEIXE C/ 13 FOLHAS
TR-85.1		80X12	900 X 520		PONTAS QUADRADAS E REBAIXADAS
TR-85.2		80X12	900 X 520		PONTAS QUADRADAS E REBAIXADAS
TR-85.3		80X12	900 X 520		PONTAS QUADRADAS E REBAIXADAS
TR-85.4		80X12	815 X 470		PONTAS QUADRADAS
TR-85.5		80X12	738 X 430		PONTAS QUADRADAS
TR-85.6		80X12	661 X 390		PONTAS QUADRADAS
TR-85.7		80X12	584 X 350		PONTAS QUADRADAS
TR-85.8		80X12	507 X 310		PONTAS QUADRADAS
TR-85.9		80X12	430 X 270		PONTAS QUADRADAS
TR-85.10		80X12	353 X 230		PONTAS QUADRADAS C/ FURO 1 LADO
TR-85.11		80X12	276 X 190		PONTAS QUADRADAS
TR-85.12		80X12	195 X 150		PONTAS QUADRADAS C/ FURO 1 LADO
TR-85.13		80X12	120 X 110		PONTAS QUADRADAS

## TRUCK-PASTRE MODELOS: (TRAÇÃO)

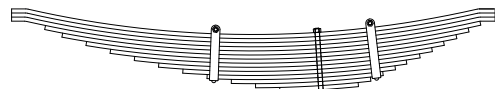

Nº ORIGINAL:			ANOS:		CARACTERÍSTICAS
Nº MARCHETTI	VALOR BRUTO R\$	BITOLA	COMPR.		
TR-86					FEIXE C/ 14 FOLHAS
TR-86.1		80X12	900 X 520		PONTAS QUADRADAS E REBAIXADAS
TR-86.2		80X12	900 X 520		PONTAS QUADRADAS E REBAIXADAS
TR-86.3		80X12	900 X 520		PONTAS QUADRADAS E REBAIXADAS
TR-86.4		80X12	800 X 480		PONTAS QUADRADAS
TR-86.5		80X12	750 X 443		PONTAS QUADRADAS
TR-86.6		80X12	680 X 406		PONTAS QUADRADAS
TR-86.7		80X12	610 X 368		PONTAS QUADRADAS
TR-86.8		80X12	540 X 332		PONTAS QUADRADAS
TR-86.9		80X12	470 X 295		PONTAS QUADRADAS
TR-86.10		80X12	400 X 255		PONTAS QUADRADAS
TR-86.11		80X12	330 X 221		PONTAS QUADRADAS C/ FURO 1 LADO
TR-86.12		80X12	260 X 184		PONTAS QUADRADAS
TR-86.13		80X12	190 X 147		PONTAS QUADRADAS C/ FURO 1 LADO
TR-86.14		80X12	120 X 110		PONTAS QUADRADAS

## TRUCK-PASTRE MODELOS: L-1313/1513

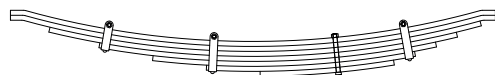

Nº ORIGINAL:			ANOS:		CARACTERÍSTICAS
Nº MARCHETTI	VALOR BRUTO R\$	BITOLA	COMPR.		
TR-87					FEIXE C/ 7 FOLHAS
TR-87.1		80 X 16	1050 X 520		PONTAS QUADRADAS E REBAIXADAS
TR-87.2		80 X 16	1050 X 520		PONTAS QUADRADAS E REBAIXADAS
TR-87.3		80 X 16	920 X 470		PONTAS QUADRADAS
TR-87.4		80 X 16	760 X 390		PONTAS QUADRADAS C/ FURO 1 LADO
TR-87.5		80 X 16	590 X 320		PONTAS QUADRADAS
TR-87.6		80 X 16	420 X 250		PONTAS QUADRADAS C/ FURO 2 LADOS
TR-87.7		80 X 16	250 X 180		PONTAS QUADRADAS

# TRUCKS



## TRUCK-PASTRE MODELOS: L-1313 / 1513

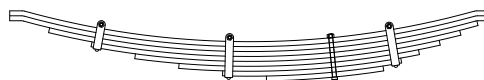

Nº ORIGINAL: 70.037.010

ANOS:

Nº MARCHETTI	VALOR BRUTO R\$	BITOLA	COMPR.	CARACTERÍSTICAS
TR-88				FEIXE C/ 8 FOLHAS
TR-88.1		80X16	1050 X 520	PONTAS QUADRADAS REBAIXADAS
TR-88.2		80X16	1050 X 520	PONTAS QUADRADAS REBAIXADAS
TR-88.3		80X16	920 X 480	PONTAS QUADRADAS
TR-88.4		80X16	780 X 420	PONTAS QUADRADAS C/ FURO 1 LADO
TR-88.5		80X16	640 X 350	PONTAS QUADRADAS
TR-88.6		80X16	500 X 280	PONTAS QUADRADAS
TR-88.7		80X16	360 X 220	PONTAS QUADRADAS C/ FURO 2 LADOS
TR-88.8		80X16	220 X 160	PONTAS QUADRADAS

## TRUCK-PASTRE MODELOS: MERCEDES BENZ / VOLVO

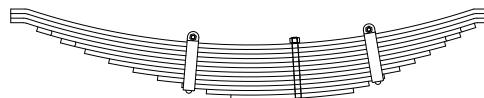

Nº ORIGINAL: 7001.002.085.00-2

ANOS:

Nº MARCHETTI	VALOR BRUTO R\$	BITOLA	COMPR.	CARACTERÍSTICAS
TR-4				FEIXE ORIGINAL C/ 12 FOLHAS
TR-4.1		4X1 / 2	1350	PONTAS QUADRADAS E REBAIXADAS
TR-4.2		4X1 / 2	1350	PONTAS QUADRADAS E REBAIXADAS
TR-4.3		4X1 / 2	1350	PONTAS QUADRADAS E REBAIXADAS
TR-4.4		4X1 / 2	1229	PONTAS CHANFRADAS
TR-4.5		4X1 / 2	1118	PONTAS CHANFRADAS
TR-4.6		4X1 / 2	1007	PONTAS QUADRADAS
TR-4.7		4X1 / 2	896	PONTAS QUADRADAS
TR-4.8		4X1 / 2	785	PONTAS QUADRADAS
TR-4.9		4X1 / 2	674	PONTAS QUADRADAS
TR-4.10		4X1 / 2	563	PONTAS QUADRADAS C/ FURO 2 LADOS
TR-4.11		4X1 / 2	452	PONTAS QUADRADAS
TR-4.12		4X1 / 2	341	PONTAS QUADRADAS

## TRUCK-PASTRE MODELOS: TRAÇÃO

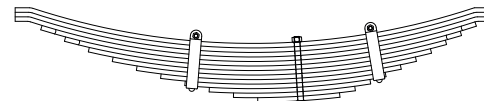

Nº ORIGINAL:

ANOS:

Nº MARCHETTI	VALOR BRUTO R\$	BITOLA	COMPR.	CARACTERÍSTICAS
TR-3				FEIXE ORIGINAL C/ 13 FOLHAS
TR-3.1		4X1 / 2	1350	PONTAS QUADRADAS E REBAIXADAS
TR-3.2		4X1 / 2	1350	PONTAS QUADRADAS E REBAIXADAS
TR-3.3		4X1 / 2	1350	PONTAS QUADRADAS E REBAIXADAS
TR-3.4		4X1 / 2	1229	PONTAS CHANFRADAS
TR-3.5		4X1 / 2	1118	PONTAS CHANFRADAS
TR-3.6		4X1 / 2	1007	PONTAS QUADRADAS
TR-3.7		4X1 / 2	896	PONTAS QUADRADAS
TR-3.8		4X1 / 2	785	PONTAS QUADRADAS
TR-3.9		4X1 / 2	674	PONTAS QUADRADAS
TR-3.10		4X1 / 2	563	PONTAS QUADRADAS C/ FURO 2 LADOS
TR-3.11		4X1 / 2	452	PONTAS QUADRADAS
TR-3.12		4X1 / 2	341	PONTAS QUADRADAS
TR-3.13		4X1 / 2	230	PONTAS QUADRADAS

## TRUCK-GOTTI MODELOS: L-1113 (3º EIXO)

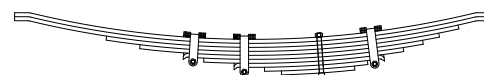

Nº ORIGINAL:

ANOS:

Nº MARCHETTI	VALOR BRUTO R\$	BITOLA	COMPR.	CARACTERÍSTICAS
TR-89				FEIXE C/ 9 FOLHAS
TR-89.1		80X12	920 X 520	PONTAS QUADRADAS E REBAIXADAS
TR-89.2		80X12	920 X 520	PONTAS QUADRADAS E REBAIXADAS
TR-89.3		80X12	640 X 420	PONTAS QUADRADAS
TR-89.4		80X12	540 X 360	PONTAS QUADRADAS
TR-89.5		80X12	410 X 310	PONTAS QUADRADAS CANTOS VIRADOS 1 LADO
TR-89.6		80X12	350 X 250	PONTAS QUADRADAS
TR-89.7		80X12	260 X 190	PONTAS QUADRADAS CANTOS VIRADOS 2 LADOS
TR-89.8		80X12	170 X 140	PONTAS QUADRADAS
TR-89.9		80X12	120 X 100	PONTAS QUADRADAS

## TRUCK-GOTTI MODELOS: L-1113 (TRAÇÃO)



Nº ORIGINAL:			ANOS:		CARACTERÍSTICAS
Nº MARCHETTI	VALOR BRUTO R\$	BITOLA	COMPR.		
TR-90					FEIXE C/ 9 FOLHAS
TR-90.1		80X12	920 X 520		PONTAS QUADRADAS E REBAIXADAS
TR-90.2		80X12	920 X 520		PONTAS QUADRADAS E REBAIXADAS
TR-90.3		80X12	710 X 420		PONTAS QUADRADAS
TR-90.4		80X12	620 X 370		PONTAS QUADRADAS
TR-90.5		80X12	530 X 320		PONTAS QUADRADAS CANTOS VIRADOS 1 LADO
TR-90.6		80X12	440 X 270		PONTAS QUADRADAS
TR-90.7		80X12	350 X 220		PONTAS QUADRADAS CANTOS VIRADOS 2 LADOS
TR-90.8		80X12	260 X 170		PONTAS QUADRADAS
TR-90.9		80X12	170 X 120		PONTAS QUADRADAS

## TRUCK-GOTTI MODELOS: L-1313 / 1513 / 1519 (3º EIXO)



Nº ORIGINAL:			ANOS:		CARACTERÍSTICAS
Nº MARCHETTI	VALOR BRUTO R\$	BITOLA	COMPR.		
TR-91					FEIXE C/ 7 FOLHAS
TR-91.1		80 X 16	920 X 520		PONTAS QUADRADAS E REBAIXADAS
TR-91.2		80 X 16	920 X 520		PONTAS QUADRADAS E REBAIXADAS
TR-91.3		80 X 16	730 X 420		PONTAS QUADRADAS
TR-91.4		80 X 16	620 X 350		PONTAS QUADRADAS CANTOS VIRADOS 1 LADO
TR-91.5		80 X 16	510 X 280		PONTAS QUADRADAS
TR-91.6		80 X 16	400 X 210		PONTAS QUADRADAS CANTOS VIRADOS 2 LADOS
TR-91.7		80 X 16	300 X 140		PONTAS QUADRADAS

## TRUCK-GOTTI MODELOS: L-1313 / 1513 / L-1519 (TRAÇÃO)

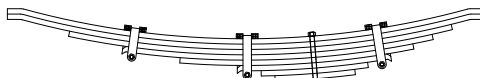

Nº ORIGINAL:			ANOS:		CARACTERÍSTICAS
Nº MARCHETTI	VALOR BRUTO R\$	BITOLA	COMPR.		
TR-92					FEIXE C/ 8 FOLHAS
TR-92.1		80X16	920 X 520		PONTAS QUADRADAS REBAIXADAS
TR-92.2		80X16	920 X 520		PONTAS QUADRADAS REBAIXADAS
TR-92.3		80X16	730 X 420		PONTAS QUADRADAS
TR-92.4		80X16	570 X 360		PONTAS QUADRADAS CANTOS VIRADOS 1 LADO
TR-92.5		80X16	400 X 300		PONTAS QUADRADAS
TR-92.6		80X16	230 X 230		PONTAS QUADRADAS CANTOS VIRADOS 2 LADOS
TR-92.7		80X16	160 X 160		PONTAS QUADRADAS
TR-92.8		80X16	120 X 120		PONTAS QUADRADAS

## TRUCK-SCHIFFER MODELOS: L-1113 E VW



Nº ORIGINAL:			ANOS:		CARACTERÍSTICAS
Nº MARCHETTI	VALOR BRUTO R\$	BITOLA	COMPR.		
TR-93					FEIXE C/ 9 FOLHAS
TR-93.1		80X13	890 X 520		PONTAS QUADRADAS E REBAIXADAS
TR-93.2		80X13	890 X 520		PONTAS QUADRADAS E REBAIXADAS
TR-93.3		80X13	730 X 440		PONTAS QUADRADAS
TR-93.4		80X13	620 X 390		PONTAS QUADRADAS
TR-93.5		80X13	530 X 340		PONTAS QUADRADAS
TR-93.6		80X13	440 X 290		PONTAS QUADRADAS C/ FURO 1 LADO
TR-93.7		80X13	350 X 240		PONTAS QUADRADAS C/ FURO 1 LADO
TR-93.8		80X13	270 X 180		PONTAS QUADRADAS
TR-93.9		80X13	180 X 130		PONTAS QUADRADAS

## TRUCK-SCHIFFER MODELOS: L-1313



Nº ORIGINAL: V-1845			ANOS:		CARACTERÍSTICAS
Nº MARCHETTI	VALOR BRUTO R\$	BITOLA	COMPR.		
TR-94					FEIXE C/ 7 FOLHAS
TR-94.1		80X16	980 X 520		PONTAS QUADRADAS E REBAIXADAS
TR-94.2		80X16	980 X 520		PONTAS QUADRADAS E REBAIXADAS
TR-94.3		80X16	840 X 430		PONTAS QUADRADAS
TR-94.4		80X16	710 X 360		PONTAS QUADRADAS
TR-94.5		80X16	560 X 290		PONTAS QUADRADAS C/ FURO 1 LADO
TR-94.6		80X16	400 X 200		PONTAS QUADRADAS
TR-94.7		80X16	230 X 160		PONTAS QUADRADAS

## TRUCK-SCHIFFER MODELOS: L-1313

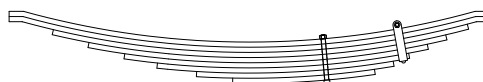

Nº ORIGINAL: V-1844		ANOS:		CARACTERÍSTICAS	
Nº MARCHETTI	VALOR BRUTO R\$	BITOLA	COMPR.	FEIXE C/ 8 FOLHAS	
TR-95					
TR-95.1		80X16	980 X 520	PONTAS QUADRADAS REBAIXADAS	
TR-95.2		80X16	980 X 520	PONTAS QUADRADAS REBAIXADAS	
TR-95.3		80X16	840 X 450	PONTAS QUADRADAS	
TR-95.4		80X16	730 X 380	PONTAS QUADRADAS	
TR-95.5		80X16	620 X 320	PONTAS QUADRADAS	
TR-95.6		80X16	520 X 260	PONTAS QUADRADAS C/ FURO 1 LADO	
TR-95.7		80X16	400 X 210	PONTAS QUADRADAS	
TR-95.8		80X16	290 X 150	PONTAS QUADRADAS	

## TRUCK 1000TÃO MODELOS:

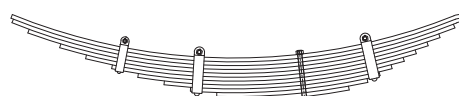

Nº ORIGINAL:		ANOS:		CARACTERÍSTICAS	
Nº MARCHETTI	VALOR BRUTO R\$	BITOLA	COMPR.	FEIXE C/ 11 FOLHAS	
TR-35					
TR-35.1		80X12	900X540	PONTAS QUADRADAS, REBAIXADA LADO CURTO	
TR-35.2		80X12	900X540	PONTAS QUADRADAS, REBAIXADA LADO CURTO	
TR-35.3		80X12	850X490	PONTAS QUADRADAS	
TR-35.4		80X12	750X440	PONTAS QUADRADAS	
TR-35.5		80X12	670X400	PONTAS QUADRADAS	
TR-35.6		80X12	590X360	PONTAS QUADRADAS C/ FURO P/ BRAÇADEIRA LADO X	
TR-35.7		80X12	510X320	PONTAS QUADRADAS	
TR-35.8		80X12	430X280	PONTAS QUADRADAS	
TR-35.9		80X12	350X240	PONTAS QUADRADAS	
TR-35.10		80X12	270X200	PONTAS QUADRADAS	
TR-35.11		80X12	180X140	PONTAS QUADRADAS	

## TRUCK-1000TÃO MODELOS: L-1113 / 1313

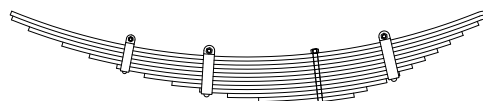

Nº ORIGINAL:		ANOS:		CARACTERÍSTICAS	
Nº MARCHETTI	VALOR BRUTO R\$	BITOLA	COMPR.	FEIXE ORIGINAL C/ 12 FOLHAS	
TR-36					
TR-36.1		80X12	900 X 540	PONTAS QUADRADAS REBAIXADA LADO CURTO	
TR-36.2		80X12	900 X 540	PONTAS QUADRADAS REBAIXADA LADO CURTO	
TR-36.3		80X12	850 X 490	PONTAS QUADRADAS	
TR-36.4		80X12	750 X 440	PONTAS QUADRADAS	
TR-36.5		80X12	670 X 400	PONTAS QUADRADAS	
TR-36.6		80X12	590 X 360	PONTAS QUADRADAS C/ FURO 1 LADO	
TR-36.7		80X12	510 X 320	PONTAS QUADRADAS	
TR-36.8		80X12	430 X 280	PONTAS QUADRADAS	
TR-36.9		80X12	350 X 240	PONTAS QUADRADAS C/ FURO 2 LADOS	
TR-36.10		80X12	270 X 200	PONTAS QUADRADAS	
TR-36.11		80X12	180 X 140	PONTAS QUADRADAS	
TR-36.12		80X12	100 X 100	PONTAS QUADRADAS	

## TRUCK 1000TÃO MODELOS:

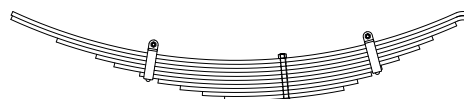

Nº ORIGINAL:		ANOS:		CARACTERÍSTICAS	
Nº MARCHETTI	VALOR BRUTO R\$	BITOLA	COMPR.	FEIXE C/ 10 FOLHAS	
TR-147					
TR-147.1		3.1 / 2X7 / 16	760X540	PONTAS QUADRADAS, REBAIXADA LADO CURTO	
TR-147.2		3.1 / 2X7 / 16	760X540	PONTAS QUADRADAS, REBAIXADA LADO CURTO	
TR-147.3		3.1 / 2X7 / 16	630X490	PONTAS QUADRADAS	
TR-147.4		3.1 / 2X7 / 16	520X420	PONTAS QUADRADAS	
TR-147.5		3.1 / 2X7 / 16	470X380	PONTAS QUADRADAS	
TR-147.6		3.1 / 2X7 / 16	400X320	PONTAS QUADRADAS C/ FURO P/ BRAÇADEIRA LADO X	
TR-147.7		3.1 / 2X7 / 16	350X270	PONTAS QUADRADAS C/ FURO P/ BRAÇADEIRA LADO Y	
TR-147.8		3.1 / 2X7 / 16	290X240	PONTAS QUADRADAS	
TR-147.9		3.1 / 2X7 / 16	230X200	PONTAS QUADRADAS	
TR-147.10		3.1 / 2X7 / 16	170X160	PONTAS QUADRADAS	

## TRUCK 1000TÃO

### MODELOS:

Nº ORIGINAL:			ANOS:	CARACTERÍSTICAS
Nº MARCHETTI	VALOR BRUTO R\$	BITOLA	COMPR.	
TR-148				FEIXE C/ 12 FOLHAS
TR-148.1		3.1 / 2X7 / 16	840X540	PONTAS QUADRADAS, REBAIXADA LADO CURTO
TR-148.2		3.1 / 2X7 / 16	840X540	PONTAS QUADRADAS, REBAIXADA LADO CURTO
TR-148.3		3.1 / 2X7 / 16	700X540	PONTAS QUADRADAS, REBAIXADA LADO CURTO
TR-148.4		3.1 / 2X7 / 16	630X480	PONTAS QUADRADAS
TR-148.5		3.1 / 2X7 / 16	520X420	PONTAS QUADRADAS
TR-148.6		3.1 / 2X7 / 16	470X380	PONTAS QUADRADAS
TR-148.7		3.1 / 2X7 / 16	400X320	PONTAS QUADRADAS C/ FURO P/ BRAÇADEIRA LADO X
TR-148.8		3.1 / 2X7 / 16	350X270	PONTAS QUADRADAS C/ FURO P/ BRAÇADEIRA LADO Y
TR-148.9		3.1 / 2X7 / 16	290X230	PONTAS QUADRADAS
TR-148.10		3.1 / 2X7 / 16	230X200	PONTAS QUADRADAS
TR-148.11		3.1 / 2X7 / 16	170X160	PONTAS QUADRADAS
TR-148.12		3.1 / 2X7 / 16	120X115	PONTAS QUADRADAS

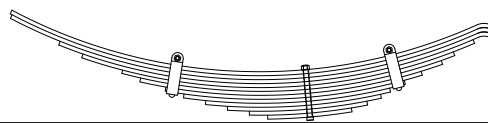

## TRUCK-KRONE

### MODELOS: L-1113

Nº ORIGINAL:			ANOS:	CARACTERÍSTICAS
Nº MARCHETTI	VALOR BRUTO R\$	BITOLA	COMPR.	
TR-96				FEIXE C/ 10 FOLHAS
TR-96.1		80X13	900 X 520	PONTAS CHANFRADAS E REBAIXADAS
TR-96.2		80X13	900 X 520	PONTAS CHANFRADAS E REBAIXADAS
TR-96.3		80X13	740 X 450	PONTAS CHANFRADAS
TR-96.4		80X13	660 X 400	PONTAS CHANFRADAS
TR-96.5		80X13	580 X 360	PONTAS CHANFRADAS
TR-96.6		80X13	490 X 310	PONTAS CHANFRADAS
TR-96.7		80X13	410 X 260	PONTAS CHANFRADAS C/ FURO 2 LADOS
TR-96.8		80X13	320 X 210	PONTAS CHANFRADAS
TR-96.9		80X13	240 X 170	PONTAS CHANFRADAS
TR-96.10		80X13	160 X 120	PONTAS QUADRADAS

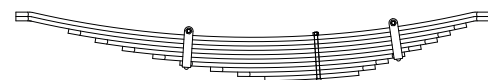

## TRUCK-KRONE

### MODELOS: L-1313 / 1513

Nº ORIGINAL:			ANOS:	CARACTERÍSTICAS
Nº MARCHETTI	VALOR BRUTO R\$	BITOLA	COMPR.	
TR-97				FEIXE C/ 11 FOLHAS
TR-97.1		80X13	900 X 520	PONTAS CHANFRADAS E REBAIXADAS
TR-97.2		80X13	900 X 520	PONTAS CHANFRADAS E REBAIXADAS
TR-97.3		80X13	740 X 450	PONTAS CHANFRADAS
TR-97.4		80X13	660 X 400	PONTAS CHANFRADAS
TR-97.5		80X13	580 X 360	PONTAS CHANFRADAS
TR-97.6		80X13	490 X 310	PONTAS CHANFRADAS
TR-97.7		80X13	410 X 260	PONTAS CHANFRADAS C/ FURO 2 LADOS
TR-97.8		80X13	320 X 210	PONTAS CHANFRADAS
TR-97.9		80X13	240 X 170	PONTAS CHANFRADAS
TR-97.10		80X13	160 X 120	PONTAS CHANFRADAS
TR-97.11		80X13	160 X 120	PONTAS QUADRADAS

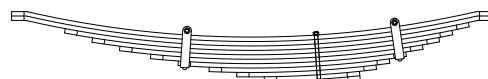

## TRUCK-HÉLIO

### MODELOS: CARGO / MB / VW / TRAÇÃO

Nº ORIGINAL: 921			ANOS:	CARACTERÍSTICAS
Nº MARCHETTI	VALOR BRUTO R\$	BITOLA	COMPR.	
TR-98				FEIXE C/ 9 FOLHAS
TR-98.1		80X16	950 X 550	LADO X VINCO, LADO Y LISA
TR-98.2		80X16	950 X 550	LADO X VINCO, LADO Y LISA
TR-98.3		80X16	800 X 490	LADO X CANALETA, Y LISA
TR-98.4		80X16	710 X 430	LADO X CANALETA, Y LISA
TR-98.5		80X16	630 X 370	LADO X CANALETA, Y LISA
TR-98.6		80X16	520 X 310	LADO X CANALETA, Y LISA
TR-98.7		80X16	410 X 250	LADO X CANALETA, Y LISA
TR-98.8		80X16	300 X 190	LADO X CANALETA, Y LISA
TR-98.9		80X16	210 X 130	LADO X CANALETA, Y LISA



# TRUCKS



## TRUCK-HÉLIO

MODELOS: 3º EIXO / CARGO / MB / VW / TRUCK

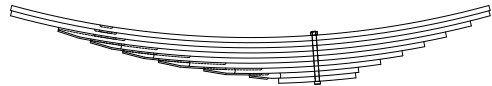

Nº ORIGINAL: 920		ANOS:		CARACTERÍSTICAS	
Nº MARCHETTI	VALOR BRUTO R\$	BITOLA	COMPR.	FEIXE C/ 9 FOLHAS	
TR-99					
TR-99.1		80X16	950 X 550	LADO X VINCO, LADO Y LISA	
TR-99.2		80X16	950 X 550	LADO X VINCO, LADO Y LISA	
TR-99.3		80X16	800 X 490	LADO X CANALETA, Y LISA	
TR-99.4		80X16	700 X 410	LADO X CANALETA, Y LISA	
TR-99.5		80X16	600 X 340	LADO X CANALETA, Y LISA	
TR-99.6		80X16	490 X 270	LADO X CANALETA, Y LISA	
TR-99.7		80X16	350 X 200	LADO X CANALETA, Y LISA	
TR-99.8		80X16	210 X 130	LADO X CANALETA, Y LISA	
TR-99.9		80X16	120 X 120	PONTAS QUADRADAS CALÇO	

## TRUCK-HÉLIO

MODELOS: L-1620

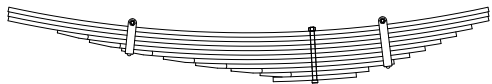

Nº ORIGINAL:		ANOS:		CARACTERÍSTICAS	
Nº MARCHETTI	VALOR BRUTO R\$	BITOLA	COMPR.	FEIXE ORIGINAL C/ 11 FOLHAS	
TR-102					
TR-102.1		80X14	950 X 550	PONTAS QUADRADAS	
TR-102.2		80X14	950 X 550	PONTAS QUADRADAS	
TR-102.3		80X14	950 X 550	PONTAS QUADRADAS	
TR-102.4		80X14	800 X 500	LADO X LAMINADA, Y QUADRADA	
TR-102.5		80X14	700 X 450	LADO X LAMINADA, Y QUADRADA	
TR-102.6		80X14	600 X 400	LADO X LAMINADA, Y QUADRADA C/ FURO 1 LADO	
TR-102.7		80X14	470 X 350	LADO X LAMINADA, Y QUADRADA	
TR-102.8		80X14	370 X 300	LADO X LAMINADA, Y QUADRADA	
TR-102.9		80X14	260 X 250	LADO X LAMINADA, Y QUADRADA C/ FURO 1 LADO	
TR-102.10		80X14	170 X 170	LADO X LAMINADA, Y QUADRADA	
TR-102.11		80X14	130 X 130	PONTAS QUADRADAS	

## TRUCK-FACCHINI

MODELOS: 3º EIXO



Nº ORIGINAL: 03.08.5004.09		ANOS:		CARACTERÍSTICAS	
Nº MARCHETTI	VALOR BRUTO R\$	BITOLA	COMPR.	FEIXE ORIGINAL C/ 9 FOLHAS	
TR-63					
TR-63.1		80X16	950 X 570	PONTAS QUADRADAS	
TR-63.2		80X16	950 X 570	PONTAS QUADRADAS	
TR-63.3		80X16	800 X 500	PONTAS CHANFRADAS	
TR-63.4		80X16	690 X 440	PONTAS CHANFRADAS	
TR-63.5		80X16	590 X 390	PONTAS CHANFRADAS	
TR-63.6		80X16	480 X 330	PONTAS QUADRADAS	
TR-63.7		80X16	370 X 280	PONTAS QUADRADAS C/ FURO 2 LADOS	
TR-63.8		80X16	260 X 220	PONTAS QUADRADAS	
TR-63.9		80X16	170 X 160	PONTAS QUADRADAS	

## TRUCK-GALEGO

MODELOS: MB-1313 / 1513



Nº ORIGINAL:		ANOS:		CARACTERÍSTICAS	
Nº MARCHETTI	VALOR BRUTO R\$	BITOLA	COMPR.	FEIXE ORIGINAL C/ 9 FOLHAS	
TR-100					
TR-100.1		80X16	1000 X 550	PONTAS QUADRADAS VINCO 1 LADO	
TR-100.2		80X16	1000 X 550	PONTAS QUADRADAS VINCO 1 LADO	
TR-100.3		80X16	860 X 550	LADO X LAMINADO CANALETA, Y QUADRADA	
TR-100.4		80X16	760 X 440	LADO X LAMINADO CANALETA, Y QUADRADA	
TR-100.5		80X16	660 X 390	LADO X LAMINADO CANALETA, Y QUADRADA	
TR-100.6		80X16	540 X 330	LADO X LAMINADO CANALETA, Y QUADRADA	
TR-100.7		80X16	440 X 280	LADO X LAMINADO CANALETA, Y QUADRADA	
TR-100.8		80X16	320 X 220	LADO X LAMINADO CANALETA, Y QUADRADA	
TR-100.9		80X16	200 X 180	LADO X LAMINADO CANALETA, Y QUADRADA	

## TRUCK-GALEGO

MODELOS: MERCEDES BENZ / FORD / VOLKSWAGEN

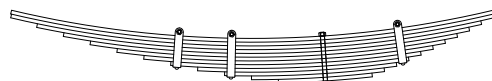

Nº ORIGINAL:			ANOS:		CARACTERÍSTICAS
Nº MARCHETTI	VALOR BRUTO R\$	BITOLA	COMPR.		
TR-68					FEIXE ORIGINAL C/ 12 FOLHAS
TR-68.1		80X12	1000 X 550		PONTAS QUADRADAS
TR-68.2		80X12	1000 X 550		PONTAS QUADRADAS
TR-68.3		80X12	915 X 510		PONTAS QUADRADAS
TR-68.4		80X12	830 X 470		PONTAS QUADRADAS
TR-68.5		80X12	745 X 430		PONTAS QUADRADAS
TR-68.6		80X12	660 X 390		PONTAS QUADRADAS
TR-68.7		80X12	575 X 350		PONTAS QUADRADAS
TR-68.8		80X12	490 X 310		PONTAS QUADRADAS C/ FURO 1 LADO
TR-68.9		80X12	405 X 270		PONTAS QUADRADAS C/ FURO 1 LADO
TR-68.10		80X12	320 X 230		PONTAS QUADRADAS C/ FURO 1 LADO
TR-68.11		80X12	235 X 190		PONTAS QUADRADAS
TR-68.12		80X12	150 X 150		PONTAS QUADRADAS

## TRUCK-GALEGO

MODELOS: MERCEDES BENZ / FORD / VOLKSWAGEN

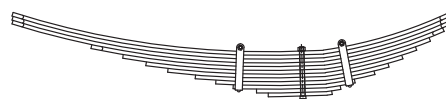

Nº ORIGINAL:			ANOS:		CARACTERÍSTICAS
Nº MARCHETTI	VALOR BRUTO R\$	BITOLA	COMPR.		
TR-202					FEIXE ORIGINAL C/ 12 FOLHAS
TR-202.1		80X13	1000 X 550		PONTAS CHANFRADAS
TR-202.2		80X13	1000 X 550		PONTAS CHANFRADAS
TR-202.3		80X13	1000 X 550		PONTAS CHANFRADAS
TR-202.4		80X13	730X500		PONTAS CHANFRADAS
TR-202.5		80X13	620X450		PONTAS QUADRADAS
TR-202.6		80X13	540X400		PONTAS QUADRADAS
TR-202.7		80X13	465X350		PONTAS QUADRADAS
TR-202.8		80X13	370X300		PONTAS QUADRADAS
TR-202.9		80X13	300X250		PONTAS QUADRADAS
TR-202.10		80X13	240X180		PONTAS QUADRADAS C/ FURO 2 LADOS P/ BRAÇADEIRAS
TR-202.11		80X13	160X130		PONTAS QUADRADAS
TR-202.12		80X13	120X100		PONTAS QUADRADAS

## TRUCK NOMA

MODELOS: MB L-1620

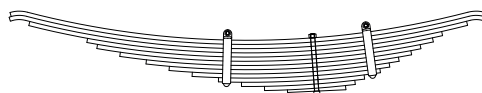

Nº ORIGINAL: PT-2553			ANOS:		CARACTERÍSTICAS
Nº MARCHETTI	VALOR BRUTO R\$	BITOLA	COMPR.		
TR-149					FEIXE C/ 13 FOLHAS
TR-149.1		80X13	940X540		PONTAS QUADRADAS REBAIXADAS
TR-149.2		80X13	940X540		PONTAS QUADRADAS REBAIXADAS
TR-149.3		80X13	880X480		PONTAS QUADRADAS
TR-149.4		80X13	700X400		PONTAS QUADRADAS
TR-149.5		80X13	670X370		PONTAS QUADRADAS
TR-149.6		80X13	600X330		PONTAS QUADRADAS
TR-149.7		80X13	520X300		PONTAS QUADRADAS
TR-149.8		80X13	450X260		PONTAS QUADRADAS
TR-149.9		80X13	380X230		PONTAS QUADRADAS
TR-149.10		80X13	300X200		PONTAS QUADRADAS C/ FURO 2 LADOS P/ BRAÇADEIRAS TIPO GARRAFA
TR-149.11		80X13	230X150		PONTAS QUADRADAS
TR-149.12		80X13	160X120		PONTAS QUADRADAS
TR-149.13		80X13	90X90		PONTAS QUADRADAS (CUNHA)

## TRUCK NOMA

MODELOS: MB L-1620

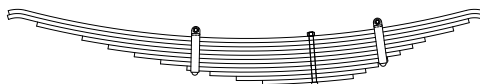

Nº ORIGINAL: PT-2554			ANOS:		CARACTERÍSTICAS
Nº MARCHETTI	VALOR BRUTO R\$	BITOLA	COMPR.		
TR-150					FEIXE C/ 11 FOLHAS
TR-150.1		80X13	940X540		PONTAS QUADRADAS REBAIXADAS
TR-150.2		80X13	940X540		PONTAS QUADRADAS REBAIXADAS
TR-150.3		80X13	850X490		PONTAS QUADRADAS
TR-150.4		80X13	710X440		PONTAS QUADRADAS
TR-150.5		80X13	630X350		PONTAS QUADRADAS
TR-150.6		80X13	550X310		PONTAS QUADRADAS
TR-150.7		80X13	470X270		PONTAS QUADRADAS
TR-150.8		80X13	390X290		PONTAS QUADRADAS C/ FURO 2 LADOS P/ BRAÇADEIRAS TIPO GARRAFA
TR-150.9		80X13	320X200		PONTAS QUADRADAS
TR-150.10		80X13	240X150		PONTAS QUADRADAS
TR-150.11		80X13	160X120		PONTAS QUADRADAS



# TRUCKS

## TRUCK NOMA

MODELOS: EIXO TRUCK - CAV. MEC. (VOLVO / SCANIA / MB)

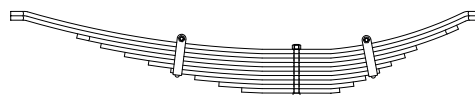

Nº ORIGINAL:		ANOS:		CARACTERÍSTICAS
Nº MARCHETTI	VALOR BRUTO R\$	BITOLA	COMPR.	
TR-151				FEIXE C/ 10 FOLHAS
TR-151.1		3.1 / 2X1 / 2	840X545	PONTAS CHANFRADAS REBAIXADAS
TR-151.2		3.1 / 2X1 / 2	840X545	PONTAS CHANFRADAS REBAIXADAS
TR-151.3		3.1 / 2X1 / 2	638X475	PONTAS CHANFRADAS
TR-151.4		3.1 / 2X1 / 2	570X352	PONTAS CHANFRADAS
TR-151.5		3.1 / 2X1 / 2	501X314	PONTAS QUADRADAS
TR-151.6		3.1 / 2X1 / 2	433X277	PONTAS QUADRADAS
TR-151.7		3.1 / 2X1 / 2	364X241	PONTAS QUADRADAS C/ FURO 2 LADOS P/ BRAÇADEIRA
TR-151.8		3.1 / 2X1 / 2	296X200	PONTAS QUADRADAS
TR-151.9		3.1 / 2X1 / 2	227X165	PONTAS QUADRADAS
TR-151.10		3.1 / 2X1 / 2	159X127	PONTAS QUADRADAS

## TRUCK NOMA

MODELOS: EIXO TRUCK - CAV. MEC. (VOLVO / SCANIA / MB)

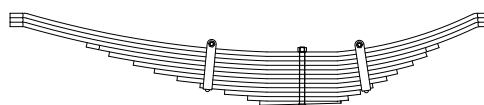

Nº ORIGINAL:		ANOS:		CARACTERÍSTICAS
Nº MARCHETTI	VALOR BRUTO R\$	BITOLA	COMPR.	
TR-152				FEIXE C/ 12 FOLHAS
TR-152.1		3.1 / 2X1 / 2	840X545	PONTAS CHANFRADAS / REBAIXADAS
TR-152.2		3.1 / 2X1 / 2	840X545	PONTAS CHANFRADAS / REBAIXADAS
TR-152.3		3.1 / 2X1 / 2	840X545	PONTAS CHANFRADAS / REBAIXADAS
TR-152.4		3.1 / 2X1 / 2	617X391	PONTAS CHANFRADAS
TR-152.5		3.1 / 2X1 / 2	551X354	PONTAS QUADRADAS
TR-152.6		3.1 / 2X1 / 2	486X316	PONTAS QUADRADAS
TR-152.7		3.1 / 2X1 / 2	420X278	PONTAS QUADRADAS
TR-152.8		3.1 / 2X1 / 2	354X242	PONTAS QUADRADAS C/ FURO 2 LADOS P/ BRAÇADEIRA
TR-152.9		3.1 / 2X1 / 2	288X201	PONTAS QUADRADAS
TR-152.10		3.1 / 2X1 / 2	222X165	PONTAS QUADRADAS
TR-152.11		3.1 / 2X1 / 2	156X128	PONTAS QUADRADAS
TR-152.12		3.1 / 2X1 / 2	120X110	PONTAS QUADRADAS (CUNHA)

## SUSPENSÃO SILPA

MODELOS: TRUCK / TRAÇÃO VW 8-150 / FO 815

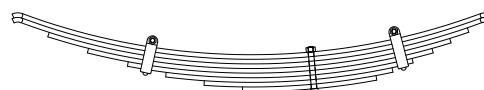

Nº ORIGINAL:		ANOS:		CARACTERÍSTICAS
Nº MARCHETTI	VALOR BRUTO R\$	BITOLA	COMPR.	
TR-118				FEIXE C/ 8 FOLHAS
TR-118.1		80X11	720X440	PONTAS CHANFRADAS E REBAIXADAS
TR-118.2		80X11	720X440	PONTAS CHANFRADAS E REBAIXADAS
TR-118.3		80X11	630X380	PONTAS QUADRADAS
TR-118.4		80X11	535X335	PONTAS QUADRADAS C/ FURO P/ BRAÇADEIRA LADO X
TR-118.5		80X11	440X290	PONTAS QUADRADAS C/ FURO P/ BRAÇADEIRA LADO Y
TR-118.6		80X11	350X240	PONTAS QUADRADAS
TR-118.7		80X11	260X190	PONTAS QUADRADAS
TR-118.8		80X11	170X150	PONTAS QUADRADAS

## SUSPENSÃO SILPA

MODELOS: "LS" C/ BALANÇA



Nº ORIGINAL:		ANOS:		CARACTERÍSTICAS
Nº MARCHETTI	VALOR BRUTO R\$	BITOLA	COMPR.	
TR-121				FEIXE C/ 10 FOLHAS
TR-121.1		3.1 / 2X3 / 8	870X530	PONTAS QUADRADAS REBAIXADAS
TR-121.2		3.1 / 2X3 / 8	870X530	PONTAS QUADRADAS REBAIXADAS
TR-121.3		3.1 / 2X7 / 16	750X460	PONTAS QUADRADAS
TR-121.4		3.1 / 2X7 / 16	670X400	PONTAS QUADRADAS
TR-121.5		3.1 / 2X7 / 16	605X355	PONTAS QUADRADAS
TR-121.6		3.1 / 2X7 / 16	545X325	PONTAS QUADRADAS
TR-121.7		3.1 / 2X7 / 16	480X305	PONTAS QUADRADAS C/ FURO 2 LADOS P/ BRAÇADEIRAS
TR-121.8		3.1 / 2X7 / 16	425X245	PONTAS QUADRADAS
TR-121.9		3.1 / 2X7 / 16	360X210	PONTAS QUADRADAS
TR-121.10		3.1 / 2X7 / 16	295X170	PONTAS QUADRADAS

## SUSPENSÃO SILPA MODELOS: "LS" C/ BALANÇA - EIXO TRAÇÃO



Nº ORIGINAL:			ANOS:	
Nº MARCHETTI	VALOR BRUTO R\$	BITOLA	COMPR.	CARACTERÍSTICAS
TR-122				FEIXE C/ 12 FOLHAS
TR-122.1		3.1 / 2X3 / 8	870X530	PONTAS QUADRADAS REBAIXADAS
TR-122.2		3.1 / 2X3 / 8	870X530	PONTAS QUADRADAS REBAIXADAS
TR-122.3		3.1 / 2X3 / 8	870X530	PONTAS QUADRADAS REBAIXADAS
TR-122.4		3.1 / 2X7 / 16	750X460	PONTAS QUADRADAS
TR-122.5		3.1 / 2X7 / 16	670X400	PONTAS QUADRADAS
TR-122.6		3.1 / 2X7 / 16	605X355	PONTAS QUADRADAS
TR-122.7		3.1 / 2X7 / 16	545X325	PONTAS QUADRADAS
TR-122.8		3.1 / 2X7 / 16	480X305	PONTAS QUADRADAS C/ FURO 2 LADOS P/ BRAÇADEIRAS
TR-122.9		3.1 / 2X7 / 16	425X245	PONTAS QUADRADAS
TR-122.10		3.1 / 2X7 / 16	360X210	PONTAS QUADRADAS
TR-122.11		3.1 / 2X7 / 16	295X170	PONTAS QUADRADAS
TR-122.12		3.1 / 2X7 / 16	230X135	PONTAS QUADRADAS

## SUSPENSÃO SILPA MODELOS: "LS" C/ BALANÇA - EIXO TRUCK



Nº ORIGINAL:			ANOS:	
Nº MARCHETTI	VALOR BRUTO R\$	BITOLA	COMPR.	CARACTERÍSTICAS
TR-131				FEIXE C/ 10 FOLHAS
TR-131.1		3.1 / 2X3 / 8	840X530	PONTAS QUADRADAS REBAIXADAS
TR-131.2		3.1 / 2X3 / 8	840X530	PONTAS QUADRADAS REBAIXADAS
TR-131.3		3.1 / 2X7 / 16	740X450	PONTAS CHANFRADAS
TR-131.4		3.1 / 2X7 / 16	665X390	PONTAS QUADRADAS
TR-131.5		3.1 / 2X7 / 16	600X350	PONTAS QUADRADAS
TR-131.6		3.1 / 2X7 / 16	545X320	PONTAS QUADRADAS
TR-131.7		3.1 / 2X7 / 16	480X300	PONTAS QUADRADAS C/ FURO 2 LADOS P/ BRAÇADEIRAS
TR-131.8		3.1 / 2X7 / 16	420X245	PONTAS QUADRADAS
TR-131.9		3.1 / 2X7 / 16	360X210	PONTAS QUADRADAS
TR-131.10		3.1 / 2X7 / 16	295X170	PONTAS QUADRADAS

## SUSPENSÃO SILPA MODELOS: "LS" C/ BALANÇA - EIXO TRUCK

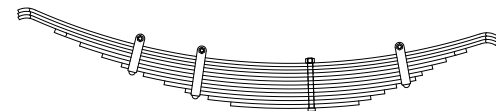

Nº ORIGINAL:			ANOS:	
Nº MARCHETTI	VALOR BRUTO R\$	BITOLA	COMPR.	CARACTERÍSTICAS
TR-132				FEIXE C/ 12 FOLHAS
TR-132.1		3.1 / 2X3 / 8	840X530	PONTAS CHANFRADAS REBAIXADAS
TR-132.2		3.1 / 2X3 / 8	840X530	PONTAS CHANFRADAS REBAIXADAS
TR-132.3		3.1 / 2X3 / 8	840X530	PONTAS CHANFRADAS REBAIXADAS
TR-132.4		3.1 / 2X7 / 16	740X450	PONTAS CHANFRADAS
TR-132.5		3.1 / 2X7 / 16	665X390	PONTAS QUADRADAS
TR-132.6		3.1 / 2X7 / 16	600X350	PONTAS QUADRADAS
TR-132.7		3.1 / 2X7 / 16	545X320	PONTAS QUADRADAS C/ FURO P/ BRAÇADEIRA LADO X
TR-132.8		3.1 / 2X7 / 16	480X300	PONTAS QUADRADAS C/ FURO P/ BRAÇADEIRA LADO Y
TR-132.9		3.1 / 2X7 / 16	420X245	PONTAS QUADRADAS
TR-132.10		3.1 / 2X7 / 16	360X210	PONTAS QUADRADAS C/ FURO P/ BRAÇADEIRA LADO X
TR-132.11		3.1 / 2X7 / 16	295X170	PONTAS QUADRADAS
TR-132.12		3.1 / 2X7 / 16	230X135	PONTAS QUADRADAS

## SUSPENSÃO SILPA MODELOS: EIXO TRUCK

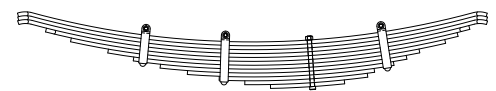

Nº ORIGINAL:			ANOS:	
Nº MARCHETTI	VALOR BRUTO R\$	BITOLA	COMPR.	CARACTERÍSTICAS
TR-139				FEIXE C/ 12 FOLHAS
TR-139.1		80X12	910X550	PONTAS CHANFRADAS REBAIXADAS
TR-139.2		80X12	910X550	PONTAS CHANFRADAS REBAIXADAS
TR-139.3		80X12	910X550	PONTAS CHANFRADAS REBAIXADAS
TR-139.4		80X12	820X500	PONTAS CHANFRADAS
TR-139.5		80X12	740X460	PONTAS QUADRADAS
TR-139.6		80X12	625X420	PONTAS QUADRADAS
TR-139.7		80X12	550X335	PONTAS QUADRADAS C/ FURO P/ BRAÇADEIRA LADO X
TR-139.8		80X12	465X295	PONTAS QUADRADAS
TR-139.9		80X12	385X245	PONTAS QUADRADAS C/ FURO P/ BRAÇADEIRA LADO Y
TR-139.10		80X12	285X215	PONTAS QUADRADAS C/ FURO P/ BRAÇADEIRA LADO X
TR-139.11		80X12	210X170	PONTAS QUADRADAS
TR-139.12		80X12	130X100	PONTAS QUADRADAS

# TRUCKS



**MOLAS  
MARCHETTI**  
CONCEITO DE QUALIDADE E SEGURANÇA

## TRUCK MODELOS: ESPECIAL



Nº ORIGINAL:		ANOS:		CARACTERÍSTICAS
Nº MARCHETTI	VALOR BRUTO R\$	BITOLA	COMPR.	
TR-154				FEIXE C/ 8 FOLHAS
TR-154.1		80X16	750X560	PONTAS CHANFRADAS REBAIXADA LADO CURTO
TR-154.2		80X16	750X560	PONTAS CHANFRADAS REBAIXADA LADO CURTO
TR-154.3		80X16	650X490	PONTAS QUADRADAS
TR-154.4		80X16	550X420	PONTAS QUADRADAS
TR-154.5		80X16	450X350	PONTAS QUADRADAS
TR-154.6		80X16	350X280	PONTAS QUADRADAS C/ FURO 2 LADOS P/ BRAÇADEIRAS
TR-154.7		80X16	250X210	PONTAS QUADRADAS
TR-154.8		80X16	150X140	PONTAS QUADRADAS

## TRUCK MODELOS: ESPECIAL



Nº ORIGINAL:		ANOS:		CARACTERÍSTICAS
Nº MARCHETTI	VALOR BRUTO R\$	BITOLA	COMPR.	
TR-155				FEIXE C/ 8 FOLHAS
TR-155.1		90X15	750X560	PONTAS CHANFRADAS REBAIXADA LADO CURTO
TR-155.2		90X15	750X560	PONTAS CHANFRADAS REBAIXADA LADO CURTO
TR-155.3		90X15	650X490	PONTAS QUADRADAS
TR-155.4		90X15	550X420	PONTAS QUADRADAS
TR-155.5		90X15	450X350	PONTAS QUADRADAS C/ FURO P/ BRAÇADEIRA LADO Y
TR-155.6		90X15	350X280	PONTAS QUADRADAS C/ FURO P/ BRAÇADEIRA LADO X
TR-155.7		90X15	250X210	PONTAS QUADRADAS
TR-155.8		90X15	150X140	PONTAS QUADRADAS

## SEMI-REBOQUES MODELOS: RANDON

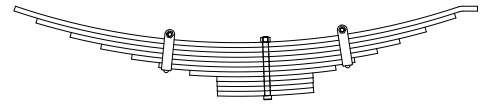

Nº ORIGINAL:		ANOS:		CARACTERÍSTICAS	
Nº MARCHETTI	VALOR BRUTO R\$	BITOLA	COMPR.		
SR-427				FEIXE C/ 10 FOLHAS	
SR-427.A				FEIXE C/ 11 FOLHAS	
SR-427.1		3.1 / 2X1 / 2	660 X 560	LADO X LISA, Y REBAIXADA	
SR-427.2		3.1 / 2X1 / 2	600 X 500	PONTAS QUADRADAS	
SR-427.2A		3.1 / 2X1 / 2	510 X 420	PONTAS QUADRADAS REFORÇO	
SR-427.3		3.1 / 2X1 / 2	430 X 350	PONTAS QUADRADAS	
SR-427.4		3.1 / 2X1 / 2	350 X 290	PONTAS QUADRADAS	
SR-427.5		3.1 / 2X1 / 2	280 X 230	PONTAS QUADRADAS C/ FURO 2 LADOS	
SR-427.6		3.1 / 2X1 / 2	200 X 180	PONTAS QUADRADAS	
SR-427.7		3.1 / 2X1 / 2	130 X 120	PONTAS QUADRADAS	
SR-427.8		3.1 / 2X1 / 2	130 X 120	PONTAS QUADRADAS	
SR-427.9		3.1 / 2X1 / 2	130 X 120	PONTAS QUADRADAS	
SR-427.10		3.1 / 2X1 / 2	130 X 120	PONTAS QUADRADAS	

## SEMI-REBOQUES MODELOS: RANDON

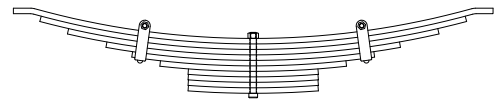

Nº ORIGINAL:		ANOS:		CARACTERÍSTICAS	
Nº MARCHETTI	VALOR BRUTO R\$	BITOLA	COMPR.		
SR-438				FEIXE C/ 9 FOLHAS	
SR-438.A				FEIXE C/ 10 FOLHAS	
SR-438.1		3.1 / 2X1 / 2	560 X 560	PONTAS QUADRADAS E REBAIXADA	
SR-438.2		3.1 / 2X1 / 2	495 X 495	PONTAS QUADRADAS	
SR-438.2A		3.1 / 2X1 / 2	430 X 430	PONTAS QUADRADAS REFORÇO	
SR-438.3		3.1 / 2X1 / 2	340 X 340	PONTAS QUADRADAS	
SR-438.4		3.1 / 2X1 / 2	280 X 280	PONTAS QUADRADAS C/ FURO 2 LADOS	
SR-438.5		3.1 / 2X1 / 2	215 X 215	PONTAS QUADRADAS	
SR-438.6		3.1 / 2X1 / 2	150 X 150	PONTAS QUADRADAS	
SR-438.7		3.1 / 2X1 / 2	150 X 150	PONTAS QUADRADAS	
SR-438.8		3.1 / 2X1 / 2	150 X 150	PONTAS QUADRADAS	
SR-438.9		3.1 / 2X1 / 2	150 X 150	PONTAS QUADRADAS	

## SEMI-REBOQUES MODELOS: RANDON / RODOVIÁRIA 1º E 3º EIXO

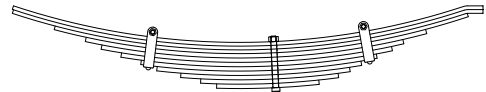

Nº ORIGINAL: 2080.02865.0		ANOS: ATÉ 05/91		CARACTERÍSTICAS	
Nº MARCHETTI	VALOR BRUTO R\$	BITOLA	COMPR.		
SR-493				FEIXE C/ 11 FOLHAS	
SR-493.1		3.1 / 2X3 / 8	670 X 540	LADO X LISA, Y REBAIXADA	
SR-493.2		3.1 / 2X3 / 8	670 X 540	LADO X LISA, Y REBAIXADA	
SR-493.3		3.1 / 2X3 / 8	560 X 500	PONTAS QUADRADAS	
SR-493.4		3.1 / 2X7 / 16	480 X 390	PONTAS QUADRADAS	
SR-493.5		3.1 / 2X7 / 16	440 X 330	PONTAS QUADRADAS	
SR-493.6		3.1 / 2X7 / 16	390 X 300	PONTAS QUADRADAS	
SR-493.7		3.1 / 2X7 / 16	340 X 260	PONTAS QUADRADAS C/ FURO 2 LADOS	
SR-493.8		3.1 / 2X7 / 16	300 X 220	PONTAS QUADRADAS	
SR-493.9		3.1 / 2X7 / 16	240 X 190	PONTAS QUADRADAS	
SR-493.10		3.1 / 2X7 / 16	190 X 160	PONTAS QUADRADAS	
SR-493.11		3.1 / 2X7 / 16	150 X 110	PONTAS QUADRADAS	

## SEMI-REBOQUES MODELOS: RANDON / RODOVIÁRIA EIXO CENTRAL

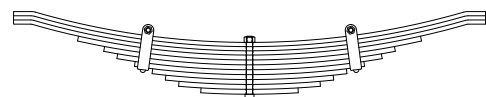

Nº ORIGINAL: 2080.02864.2		ANOS: ATÉ 05/91		CARACTERÍSTICAS	
Nº MARCHETTI	VALOR BRUTO R\$	BITOLA	COMPR.		
SR-494				FEIXE C/ 11 FOLHAS	
SR-494.1		3.1 / 2X3 / 8	540 X 540	PONTAS QUADRADAS E REBAIXADAS	
SR-494.2		3.1 / 2X3 / 8	540 X 540	PONTAS QUADRADAS E REBAIXADAS	
SR-494.3		3.1 / 2X3 / 8	540 X 540	PONTAS QUADRADAS E REBAIXADAS	
SR-494.4		3.1 / 2X7 / 16	390 X 390	PONTAS QUADRADAS	
SR-494.5		3.1 / 2X7 / 16	330 X 330	PONTAS QUADRADAS	
SR-494.6		3.1 / 2X7 / 16	300 X 300	PONTAS QUADRADAS	
SR-494.7		3.1 / 2X7 / 16	260 X 260	PONTAS QUADRADAS C/ FURO 2 LADOS	
SR-494.8		3.1 / 2X7 / 16	220 X 220	PONTAS QUADRADAS	
SR-494.9		3.1 / 2X7 / 16	190 X 190	PONTAS QUADRADAS	
SR-494.10		3.1 / 2X7 / 16	160 X 160	PONTAS QUADRADAS	
SR-494.11		3.1 / 2X7 / 16	110 X 110	PONTAS QUADRADAS	

# SEMI-REBOQUES



**MOLAS  
MARCHETTI**  
CONCEITO DE QUALIDADE E SEGURANÇA

## SEMI-REBOQUES

### MODELOS: RANDON / RODOVIÁRIA 1º E 3º EIXO

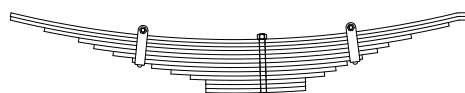

Nº ORIGINAL:			ANOS:	
Nº MARCHETTI	VALOR BRUTO R\$	BITOLA	COMPR.	CARACTERÍSTICAS
SR-495				FEIXE C/ 13 FOLHAS
SR-495.1		3.1 / 2X3 / 8	660 X 560	LADO X LISA, Y REBAIXADA
SR-495.2		3.1 / 2X3 / 8	660 X 560	LADO X LISA, Y REBAIXADA
SR-495.3		3.1 / 2X3 / 8	570 X 490	PONTAS QUADRADAS
SR-495.4		3.1 / 2X7 / 16	480 X 390	PONTAS QUADRADAS
SR-495.5		3.1 / 2X7 / 16	440 X 330	PONTAS QUADRADAS
SR-495.6		3.1 / 2X7 / 16	390 X 300	PONTAS QUADRADAS
SR-495.7		3.1 / 2X7 / 16	340 X 260	PONTAS QUADRADAS C/ FURO 2 LADOS
SR-495.8		3.1 / 2X7 / 16	290 X 220	PONTAS QUADRADAS
SR-495.9		3.1 / 2X7 / 16	240 X 190	PONTAS QUADRADAS
SR-495.10		3.1 / 2X7 / 16	190 X 160	PONTAS QUADRADAS
SR-495.11		3.1 / 2X7 / 16	150 X 110	PONTAS QUADRADAS CALÇO
SR-495.12		3.1 / 2X7 / 16	150 X 110	PONTAS QUADRADAS CALÇO
SR-495.13		3.1 / 2X7 / 16	150 X 110	PONTAS QUADRADAS CALÇO

## SEMI-REBOQUES

### MODELOS: RANDON / RODOVIÁRIA EIXO CENTRAL

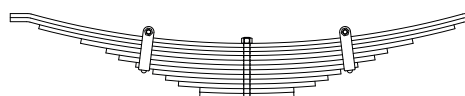

Nº ORIGINAL:			ANOS:	
Nº MARCHETTI	VALOR BRUTO R\$	BITOLA	COMPR.	CARACTERÍSTICAS
SR-496				FEIXE C/ 12 FOLHAS
SR-496.1		3.1 / 2X3 / 8	560 X 560	PONTAS QUADRADAS REBAIXADAS
SR-496.2		3.1 / 2X3 / 8	560 X 560	PONTAS QUADRADAS REBAIXADAS
SR-496.3		3.1 / 2X3 / 8	490 X 490	PONTAS QUADRADAS
SR-496.4		3.1 / 2X7 / 16	390 X 390	PONTAS QUADRADAS
SR-496.5		3.1 / 2X7 / 16	330 X 330	PONTAS QUADRADAS
SR-496.6		3.1 / 2X7 / 16	300 X 300	PONTAS QUADRADAS
SR-496.7		3.1 / 2X7 / 16	260 X 260	PONTAS QUADRADAS C/ FURO 2 LADOS
SR-496.8		3.1 / 2X7 / 16	220 X 220	PONTAS QUADRADAS
SR-496.9		3.1 / 2X7 / 16	190 X 190	PONTAS QUADRADAS
SR-496.10		3.1 / 2X7 / 16	160 X 160	PONTAS QUADRADAS
SR-496.11		3.1 / 2X7 / 16	110 X 110	PONTAS QUADRADAS CALÇO
SR-496.12		3.1 / 2X7 / 16	110 X 110	PONTAS QUADRADAS CALÇO

## SEMI-REBOQUES

### MODELOS: RANDON 1º E 3º EIXO

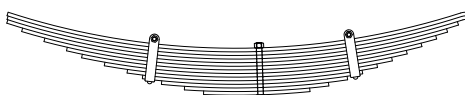

Nº ORIGINAL:			ANOS:	
Nº MARCHETTI	VALOR BRUTO R\$	BITOLA	COMPR.	CARACTERÍSTICAS
SR-107				FEIXE C/ 13 FOLHAS
SR-107.1		3.1 / 2X3 / 8	670 X 590	LADO X LISA, Y RABAIXADA
SR-107.2		3.1 / 2X3 / 8	670 X 590	LADO X LISA, Y RABAIXADA
SR-107.3		3.1 / 2X3 / 8	670 X 530	PONTAS QUADRADAS
SR-107.4		3.1 / 2X3 / 8	630 X 500	PONTAS QUADRADAS
SR-107.5		3.1 / 2X3 / 8	570 X 470	PONTAS QUADRADAS
SR-107.6		3.1 / 2X3 / 8	510 X 430	PONTAS QUADRADAS
SR-107.7		3.1 / 2X3 / 8	470 X 390	PONTAS QUADRADAS
SR-107.8		3.1 / 2X3 / 8	410 X 350	PONTAS QUADRADAS
SR-107.9		3.1 / 2X3 / 8	350 X 310	PONTAS QUADRADAS
SR-107.10		3.1 / 2X3 / 8	310 X 270	PONTAS QUADRADAS C/ FURO 2 LADOS
SR-107.11		3.1 / 2X3 / 8	260 X 230	PONTAS QUADRADAS
SR-107.12		3.1 / 2X3 / 8	200 X 180	PONTAS QUADRADAS
SR-107.13		3.1 / 2X3 / 8	150 X 130	PONTAS QUADRADAS

## SEMI-REBOQUES

### MODELOS: RANDON EIXO CENTRAL

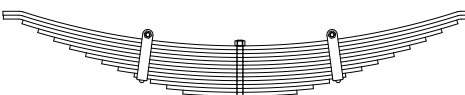

Nº ORIGINAL:			ANOS:	
Nº MARCHETTI	VALOR BRUTO R\$	BITOLA	COMPR.	CARACTERÍSTICAS
SR-93				FEIXE C/ 13 FOLHAS
SR-93.1		3.1 / 2X3 / 8	590 X 590	PONTAS QUADRADAS REBAIXADAS
SR-93.2		3.1 / 2X3 / 8	590 X 590	PONTAS QUADRADAS REBAIXADAS
SR-93.3		3.1 / 2X3 / 8	540 X 540	PONTAS QUADRADAS
SR-93.4		3.1 / 2X3 / 8	500 X 500	PONTAS QUADRADAS
SR-93.5		3.1 / 2X3 / 8	460 X 460	PONTAS QUADRADAS
SR-93.6		3.1 / 2X3 / 8	420 X 420	PONTAS QUADRADAS
SR-93.7		3.1 / 2X3 / 8	380 X 380	PONTAS QUADRADAS
SR-93.8		3.1 / 2X3 / 8	340 X 340	PONTAS QUADRADAS
SR-93.9		3.1 / 2X3 / 8	300 X 300	PONTAS QUADRADAS
SR-93.10		3.1 / 2X3 / 8	260 X 260	PONTAS QUADRADAS C/ FURO 2 LADOS
SR-93.11		3.1 / 2X3 / 8	220 X 220	PONTAS QUADRADAS
SR-93.12		3.1 / 2X3 / 8	180 X 180	PONTAS QUADRADAS
SR-93.13		3.1 / 2X3 / 8	140 X 140	PONTAS QUADRADAS

## SEMI-REBOQUES

### MODELOS: RANDON - PLANA 1º 2º E 3º EIXO

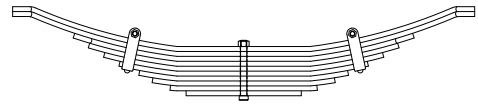

Nº ORIGINAL:			ANOS:	
Nº MARCHETTI	VALOR BRUTO R\$	BITOLA	COMPR.	CARACTERÍSTICAS
SR-497				FEIXE C/ 10 FOLHAS
SR-497.1		3.1 / 2X7 / 16	530 X 530	PONTAS CHANFRADAS
SR-497.2		3.1 / 2X7 / 16	530 X 530	PONTAS CHANFRADAS
SR-497.3		3.1 / 2X7 / 16	385 X 385	PONTAS CHANFRADAS
SR-497.4		3.1 / 2X7 / 16	350 X 350	PONTAS QUADRADAS
SR-497.5		3.1 / 2X7 / 16	315 X 315	PONTAS QUADRADAS
SR-497.6		3.1 / 2X7 / 16	280 X 280	PONTAS QUADRADAS C/ FURO 2 LADOS
SR-497.7		3.1 / 2X7 / 16	235 X 235	PONTAS QUADRADAS
SR-497.8		3.1 / 2X7 / 16	205 X 205	PONTAS QUADRADAS
SR-497.9		3.1 / 2X7 / 16	165 X 165	PONTAS QUADRADAS
SR-497.10		3.1 / 2X7 / 16	130 X 130	PONTAS QUADRADAS

## SEMI-REBOQUES

### MODELOS: RANDON - PLANA 1º 2º E 3º EIXO

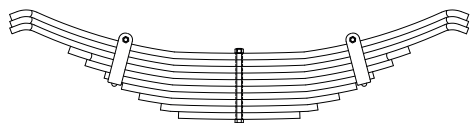

Nº ORIGINAL: 2.08.00.43.927			ANOS:	
Nº MARCHETTI	VALOR BRUTO R\$	BITOLA	COMPR.	CARACTERÍSTICAS
SR-498				FEIXE C/ 10 FOLHAS
SR-498.1		3.1 / 2X7 / 16	540 X 540	PONTAS CHANFRADAS
SR-498.2		3.1 / 2X7 / 16	540 X 540	PONTAS CHANFRADAS
SR-498.3		3.1 / 2X7 / 16	540 X 540	PONTAS CHANFRADAS
SR-498.4		3.1 / 2X7 / 16	395 X 395	PONTAS QUADRADAS
SR-498.5		3.1 / 2X7 / 16	355 X 355	PONTAS QUADRADAS
SR-498.6		3.1 / 2X7 / 16	310 X 310	PONTAS QUADRADAS C/ FURO 2 LADOS
SR-498.7		3.1 / 2X7 / 16	270 X 270	PONTAS QUADRADAS
SR-498.8		3.1 / 2X7 / 16	230 X 230	PONTAS QUADRADAS
SR-498.9		3.1 / 2X7 / 16	185 X 185	PONTAS QUADRADAS
SR-498.10		3.1 / 2X7 / 16	140 X 140	PONTAS QUADRADAS

## SEMI-REBOQUES

### MODELOS: RANDON - PLANA 1º 2º E 3º EIXO

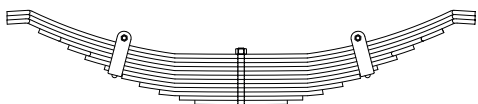

Nº ORIGINAL:			ANOS:	
Nº MARCHETTI	VALOR BRUTO R\$	BITOLA	COMPR.	CARACTERÍSTICAS
SR-499				FEIXE C/ 12 FOLHAS
SR-499.1		3.1 / 2X3 / 8	540 X 540	PONTAS CHANFRADAS
SR-499.2		3.1 / 2X3 / 8	540 X 540	PONTAS CHANFRADAS
SR-499.3		3.1 / 2X3 / 8	540 X 540	PONTAS CHANFRADAS
SR-499.4		3.1 / 2X3 / 8	465 X 465	PONTAS CHANFRADAS
SR-499.5		3.1 / 2X3 / 8	395 X 395	PONTAS CHANFRADAS
SR-499.6		3.1 / 2X3 / 8	355 X 355	PONTAS QUADRADAS
SR-499.7		3.1 / 2X3 / 8	310 X 310	PONTAS QUADRADAS C/ FURO 2 LADOS
SR-499.8		3.1 / 2X3 / 8	270 X 270	PONTAS QUADRADAS
SR-499.9		3.1 / 2X3 / 8	230 X 230	PONTAS QUADRADAS
SR-499.10		3.1 / 2X3 / 8	185 X 185	PONTAS QUADRADAS
SR-499.11		3.1 / 2X3 / 8	140 X 140	PONTAS QUADRADAS
SR-499.12		3.1 / 2X3 / 8	105 X 105	PONTAS QUADRADAS

## SEMI-REBOQUES

### MODELOS: RANDON - PLANA 1º 2º E 3º EIXO

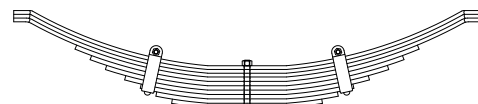

Nº ORIGINAL:			ANOS:	
Nº MARCHETTI	VALOR BRUTO R\$	BITOLA	COMPR.	CARACTERÍSTICAS
SR-549				FEIXE C/ 11 FOLHAS
SR-549.1		3.1 / 2X3 / 8	610 X 610	PONTAS CHANFRADAS E REBAIXADAS
SR-549.2		3.1 / 2X3 / 8	610 X 610	PONTAS CHANFRADAS E REBAIXADAS
SR-549.3		3.1 / 2X3 / 8	610 X 610	PONTAS CHANFRADAS E REBAIXADAS
SR-549.4		3.1 / 2X7 / 16	440 X 440	PONTAS QUADRADAS
SR-549.5		3.1 / 2X7 / 16	400 X 400	PONTAS QUADRADAS
SR-549.6		3.1 / 2X7 / 16	360 X 360	PONTAS QUADRADAS
SR-549.7		3.1 / 2X7 / 16	310 X 310	PONTAS QUADRADAS
SR-549.8		3.1 / 2X7 / 16	270 X 270	PONTAS QUADRADAS C/ FURO 2 LADOS
SR-549.9		3.1 / 2X7 / 16	230 X 230	PONTAS QUADRADAS
SR-549.10		3.1 / 2X7 / 16	190 X 190	PONTAS QUADRADAS
SR-549.11		3.1 / 2X7 / 16	150 X 150	PONTAS QUADRADAS

# SEMI-REBOQUES



## SEMI-REBOQUES

### MODELOS: RANDON RK-425 FORA ESTRADA

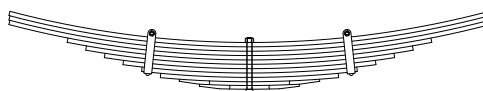

Nº ORIGINAL: 2080.00402.6

ANOS:

Nº MARCHETTI	VALOR BRUTO R\$	BITOLA	COMPR.	CARACTERÍSTICAS
SR-539				FEIXE ORIGINAL C/ 11 FOLHAS
SR-539.1		100 X 14	1550	PONTAS QUADRADAS
SR-539.2		100 X 14	1550	PONTAS QUADRADAS
SR-539.3		100 X 14	1550	PONTAS QUADRADAS
SR-539.4		100 X 14	1170	PONTAS QUADRADAS
SR-539.5		100 X 14	1050	PONTAS QUADRADAS
SR-539.6		100 X 14	930	PONTAS QUADRADAS
SR-539.7		100 X 14	810	PONTAS QUADRADAS
SR-539.8		100 X 14	690	PONTAS QUADRADAS C/ FURO 2 LADOS
SR-539.9		100 X 14	570	PONTAS QUADRADAS
SR-539.10		100 X 12	450	PONTAS CHANFRADAS E LAMINADAS
SR-539.11		100 X 12	320	PONTAS CHANFRADAS E LAMINADAS

## SEMI-REBOQUES

### MODELOS: RANDON RK-430 FORA ESTRADA

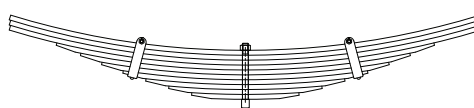

Nº ORIGINAL: 2080.06336

ANOS: 1997/2000

Nº MARCHETTI	VALOR BRUTO R\$	BITOLA	COMPR.	CARACTERÍSTICAS
FE-3				FEIXE C/ 10 FOLHAS
FE-3.1		100X16	775X775	PONTAS QUADRADAS
FE-3.2		100X16	775X775	PONTAS QUADRADAS
FE-3.3		100X16	775X775	PONTAS QUADRADAS
FE-3.4		100X16	620X620	PONTAS LAMINADAS RECORTADAS
FE-3.5		100X16	540X540	PONTAS LAMINADAS RECORTADAS
FE-3.6		100X16	470X470	PONTAS LAMINADAS RECORTADAS
FE-3.7		100X16	400X400	PONTAS LAMINADAS RECORTADAS C/ FURO 2 LADOS P/ BRAÇADEIRAS
FE-3.8		100X16	325X325	PONTAS LAMINADAS RECORTADAS
FE-3.9		100X16	250X250	PONTAS LAMINADAS RECORTADAS
FE-3.10		100X16	175X175	PONTAS LAMINADAS RECORTADAS

## SEMI-REBOQUES

### MODELOS: RANDON RK-430 FORA ESTRADA

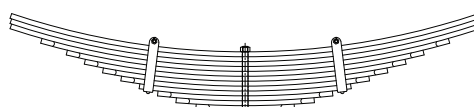

Nº ORIGINAL:

ANOS:

Nº MARCHETTI	VALOR BRUTO R\$	BITOLA	COMPR.	CARACTERÍSTICAS
FE-4				FEIXE C/ 12 FOLHAS
FE-4.1		100X16	775X775	PONTAS QUADRADAS
FE-4.2		100X16	775X775	PONTAS QUADRADAS
FE-4.3		100X16	775X775	PONTAS QUADRADAS
FE-4.4		100X16	670X670	PONTAS CHANFRADAS
FE-4.5		100X16	585X585	PONTAS CHANFRADAS
FE-4.6		100X16	525X525	PONTAS CHANFRADAS
FE-4.7		100X16	465X465	PONTAS CHANFRADAS
FE-4.8		100X16	405X405	PONTAS CHANFRADAS
FE-4.9		100X16	345X345	PONTAS CHANFRADAS C/ FURO 2 LADOS P/ BRAÇADEIRAS
FE-4.10		100X16	285X285	PONTAS CHANFRADAS
FE-4.11		100X16	225X225	PONTAS CHANFRADAS
FE-4.12		100X16	150X150	PONTAS CHANFRADAS

## SEMI-REBOQUES

### MODELOS: RANDON - PLANA 1º 2º E 3º EIXO

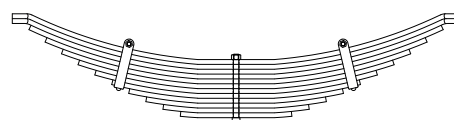

Nº ORIGINAL:

ANOS:

Nº MARCHETTI	VALOR BRUTO R\$	BITOLA	COMPR.	CARACTERÍSTICAS
SR-552				FEIXE ORIGINAL C/ 12 FOLHAS
SR-552.1		3.1 / 2X1 / 2	600 X 600	PONTAS CHANFRADAS E REBAIXADAS
SR-552.2		3.1 / 2X1 / 2	600 X 600	PONTAS CHANFRADAS E REBAIXADAS
SR-552.3		3.1 / 2X1 / 2	550 X 550	PONTAS QUADRADAS
SR-552.4		3.1 / 2X1 / 2	505 X 505	PONTAS QUADRADAS
SR-552.5		3.1 / 2X1 / 2	460 X 460	PONTAS QUADRADAS
SR-552.6		3.1 / 2X1 / 2	415 X 415	PONTAS QUADRADAS
SR-552.7		3.1 / 2X1 / 2	370 X 370	PONTAS QUADRADAS
SR-552.8		3.1 / 2X1 / 2	325 X 325	PONTAS QUADRADAS C/ FURO 2 LADOS
SR-552.9		3.1 / 2X1 / 2	280 X 280	PONTAS QUADRADAS
SR-552.10		3.1 / 2X1 / 2	235 X 235	PONTAS QUADRADAS
SR-552.11		3.1 / 2X1 / 2	190 X 190	PONTAS QUADRADAS
SR-552.12		3.1 / 2X1 / 2	145 X 145	PONTAS QUADRADAS

## SEMI-REBOQUES

### MODELOS: RANDON SUSPENSYS 1º E 3º EIXO

Nº ORIGINAL: 2080.0744.0

ANOS:

Nº MARCHETTI	VALOR BRUTO R\$	BITOLA	COMPR.	CARACTERÍSTICAS
SR-562				FEIXE ORIGINAL C/ 10 FOLHAS
SR-562.1		90 X 13	710 X 565	PONTAS QUADRADAS
SR-562.2		90 X 13	710 X 565	PONTAS QUADRADAS
SR-562.3		90 X 13	710 X 565	PONTAS QUADRADAS, LADO X VIRADA P/ BAIXO
SR-562.4		90 X 13	473 X 381	PONTAS QUADRADAS
SR-562.5		90 X 13	416 X 338	PONTAS QUADRADAS
SR-562.6		90 X 13	359 X 294	PONTAS QUADRADAS C/ FURO 1 LADO
SR-562.7		90 X 13	302 X 251	PONTAS QUADRADAS
SR-562.8		90 X 13	245 X 207	PONTAS QUADRADAS
SR-562.9		90 X 13	188 X 164	PONTAS QUADRADAS C/ FURO 1 LADO
SR-562.10		90 X 13	130 X 120	PONTAS QUADRADAS

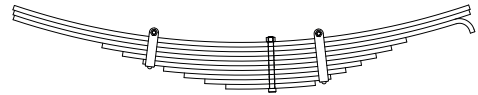

OBS.: SR-562.3 LÂMINA MONTADA NOS VEÍCULOS DE 1999 ATÉ MARÇO DE 2003

## SEMI-REBOQUES

### MODELOS: RANDON SUSPENSYS EIXO CENTRAL

Nº ORIGINAL: 2080.0687.2

ANOS:

Nº MARCHETTI	VALOR BRUTO R\$	BITOLA	COMPR.	CARACTERÍSTICAS
SR-563				FEIXE ORIGINAL C/ 11 FOLHAS
SR-563.1		90 X 10	565 X 565	PONTAS CHANFRADAS E REBAIXADAS
SR-563.2		90 X 10	565 X 565	PONTAS CHANFRADAS E REBAIXADAS
SR-563.3		90 X 10	565 X 565	PONTAS CHANFRADAS E REBAIXADAS
SR-563.4		90 X 12	400 X 400	PONTAS CHANFRADAS
SR-563.5		90 X 12	360 X 360	PONTAS QUADRADAS
SR-563.6		90 X 12	320 X 320	PONTAS QUADRADAS C/ FURO 2 LADOS
SR-563.7		90 X 12	280 X 280	PONTAS QUADRADAS
SR-563.8		90 X 12	240 X 240	PONTAS QUADRADAS
SR-563.9		90 X 12	200 X 200	PONTAS QUADRADAS
SR-563.10		90 X 12	160 X 160	PONTAS QUADRADAS C/ FURO 2 LADOS
SR-563.11		90 X 12	120 X 120	PONTAS QUADRADAS

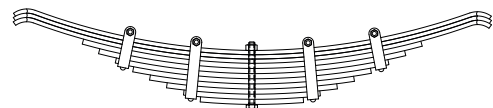

## SEMI-REBOQUES

### MODELOS: RANDON SUSPENSYS 1º E 3º EIXO

Nº ORIGINAL: 2080.0687.1

ANOS:

Nº MARCHETTI	VALOR BRUTO R\$	BITOLA	COMPR.	CARACTERÍSTICAS
SR-566				FEIXE ORIGINAL C/ 11 FOLHAS
SR-566.1		90 X 10	725 X 565	LADO X PONTA QUADRADA, LADO Y PONTA CHANFRADA E REBAIXADA
SR-566.2		90 X 10	725 X 565	LADO X PONTA QUADRADA, LADO Y PONTA CHANFRADA E REBAIXADA
SR-566.3		90 X 10	725 X 565	LADO X PONTA QUADRADA, LADO Y PONTA CHANFRADA E REBAIXADA
SR-566.4		90 X 12	480 X 400	PONTAS QUADRADAS
SR-566.5		90 X 12	430 X 360	PONTAS QUADRADAS
SR-566.6		90 X 12	380 X 320	PONTAS QUADRADAS C/ FURO 2 LADOS
SR-566.7		90 X 12	330 X 280	PONTAS QUADRADAS
SR-566.8		90 X 12	280 X 240	PONTAS QUADRADAS
SR-566.9		90 X 12	230 X 200	PONTAS QUADRADAS
SR-566.10		90 X 12	180 X 160	PONTAS QUADRADAS
SR-566.11		90 X 12	130 X 120	PONTAS QUADRADAS

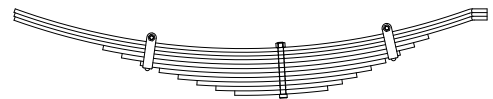

## SEMI-REBOQUES

### MODELOS: RANDON SUSPENSYS EIXO CENTRAL

Nº ORIGINAL: 2080.0657.4

ANOS:

Nº MARCHETTI	VALOR BRUTO R\$	BITOLA	COMPR.	CARACTERÍSTICAS
SR-567				FEIXE ORIGINAL C/ 11 FOLHAS
SR-567.1		90 X 10	565 X 565	PONTAS CHANFRADAS
SR-567.2		90 X 10	565 X 565	PONTAS CHANFRADAS
SR-567.3		90 X 10	565 X 565	PONTAS CHANFRADAS
SR-567.4		90 X 11	400 X 400	PONTAS QUADRADAS
SR-567.5		90 X 11	360 X 360	PONTAS QUADRADAS
SR-567.6		90 X 11	320 X 320	PONTAS QUADRADAS C/ FURO 2 LADOS
SR-567.7		90 X 11	280 X 280	PONTAS QUADRADAS
SR-567.8		90 X 11	240 X 240	PONTAS QUADRADAS
SR-567.9		90 X 11	200 X 200	PONTAS QUADRADAS
SR-567.10		90 X 11	160 X 160	PONTAS QUADRADAS
SR-567.11		90 X 11	120 X 120	PONTAS QUADRADAS

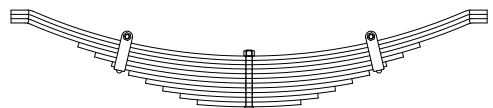



# SEMI-REBOQUES



## SEMI-REBOQUES

### MODELOS: RANDON 1º E 3º EIXO



Nº ORIGINAL: 2080.0657.3

ANOS:

Nº MARCHETTI	VALOR BRUTO R\$	BITOLA	COMPR.	CARACTERÍSTICAS
SR-553				FEIXE ORIGINAL C/ 11 FOLHAS
SR-553.1		3.1 / 2X3 / 8	725 X 560	LADO COMPRIDO QUADRADA, CURTO CHANFRADA
SR-553.2		3.1 / 2X3 / 8	725 X 560	LADO COMPRIDO QUADRADA, CURTO CHANFRADA
SR-553.3		3.1 / 2X3 / 8	700 X 560	LADO COMPRIDO QUADRADA, CURTO CHANFRADA
SR-553.4		3.1 / 2X7 / 16	480 X 400	PONTAS CHANFRADAS
SR-553.5		3.1 / 2X7 / 16	420 X 360	PONTAS QUADRADAS
SR-553.6		3.1 / 2X7 / 16	380 X 320	PONTAS QUADRADAS C/ FURO 1 LADO
SR-553.7		3.1 / 2X7 / 16	330 X 280	PONTAS QUADRADAS
SR-553.8		3.1 / 2X7 / 16	280 X 240	PONTAS QUADRADAS
SR-553.9		3.1 / 2X7 / 16	230 X 200	PONTAS QUADRADAS
SR-553.10		3.1 / 2X7 / 16	180 X 160	PONTAS QUADRADAS C/ FURO 1 LADO
SR-553.11		3.1 / 2X7 / 16	130 X 130	PONTAS QUADRADAS

## SEMI-REBOQUES

### MODELOS: RANDON EIXO CENTRAL

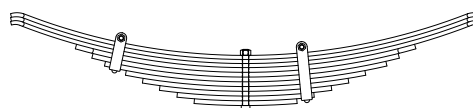

Nº ORIGINAL: 2080.0687.2

ANOS:

Nº MARCHETTI	VALOR BRUTO R\$	BITOLA	COMPR.	CARACTERÍSTICAS
SR-554				FEIXE ORIGINAL C/ 11 FOLHAS
SR-554.1		3.1 / 2X3 / 8	560 X 560	PONTAS CHANFRADAS E REBAIXADAS
SR-554.2		3.1 / 2X3 / 8	560 X 560	PONTAS CHANFRADAS E REBAIXADAS
SR-554.3		3.1 / 2X3 / 8	560 X 560	PONTAS CHANFRADAS E REBAIXADAS
SR-554.4		3.1 / 2X7 / 16	400 X 400	PONTAS CHANFRADAS
SR-554.5		3.1 / 2X7 / 16	360 X 360	PONTAS QUADRADAS
SR-554.6		3.1 / 2X7 / 16	330 X 330	PONTAS QUADRADAS C/ FURO 1 LADO
SR-554.7		3.1 / 2X7 / 16	280 X 280	PONTAS QUADRADAS
SR-554.8		3.1 / 2X7 / 16	240 X 240	PONTAS QUADRADAS
SR-554.9		3.1 / 2X7 / 16	200 X 200	PONTAS QUADRADAS
SR-554.10		3.1 / 2X7 / 16	160 X 160	PONTAS QUADRADAS C/ FURO 1 LADO
SR-554.11		3.1 / 2X7 / 16	120 X 120	PONTAS QUADRADAS

## SEMI-REBOQUE

### MODELOS: RANDON 1º 2º E 3º EIXO

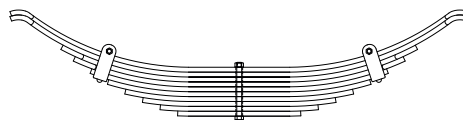

Nº ORIGINAL:

ANOS: 1993

Nº MARCHETTI	VALOR BRUTO R\$	BITOLA	COMPR.	CARACTERÍSTICAS
SR-616				FEIXE C/ 10 FOLHAS
SR-616.1		3.1 / 2X7 / 16	540X540	PONTAS CHANFRADAS REBAIXADAS
SR-616.2		3.1 / 2X7 / 16	540X540	PONTAS CHANFRADAS REBAIXADAS
SR-616.3		3.1 / 2X7 / 16	410X410	PONTAS CHANFRADAS
SR-616.4		3.1 / 2X7 / 16	380X380	PONTAS CHANFRADAS
SR-616.5		3.1 / 2X7 / 16	340X340	PONTAS QUADRADAS C/ FURO 2 LADOS P/ BRAÇADEIRAS
SR-616.6		3.1 / 2X7 / 16	300X300	PONTAS QUADRADAS
SR-616.7		3.1 / 2X7 / 16	260X260	PONTAS QUADRADAS
SR-616.8		3.1 / 2X7 / 16	220X220	PONTAS QUADRADAS
SR-616.9		3.1 / 2X7 / 16	180X180	PONTAS QUADRADAS
SR-616.10		3.1 / 2X7 / 16	140X140	PONTAS QUADRADAS

## SEMI-REBOQUE

### MODELOS: RANDON 1º E 3º EIXO

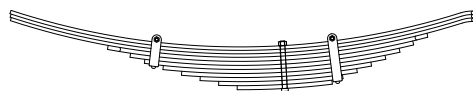

Nº ORIGINAL:

ANOS:

Nº MARCHETTI	VALOR BRUTO R\$	BITOLA	COMPR.	CARACTERÍSTICAS
SR-621				FEIXE C/ 11 FOLHAS
SR-621.1		3.1 / 2X3 / 8	750X560	PONTAS CHANFRADAS REBAIXADAS
SR-621.2		3.1 / 2X3 / 8	750X560	PONTAS CHANFRADAS REBAIXADAS
SR-621.3		3.1 / 2X3 / 8	750X560	PONTAS CHANFRADAS REBAIXADAS
SR-621.4		3.1 / 2X7 / 16	480X400	PONTAS CHANFRADAS
SR-621.5		3.1 / 2X7 / 16	420X360	PONTAS QUADRADAS C/ FURO P/ BRAÇADEIRA LADO X
SR-621.6		3.1 / 2X7 / 16	380X320	PONTAS QUADRADAS
SR-621.7		3.1 / 2X7 / 16	330X280	PONTAS QUADRADAS
SR-621.8		3.1 / 2X7 / 16	280X240	PONTAS QUADRADAS
SR-621.9		3.1 / 2X7 / 16	230X200	PONTAS QUADRADAS
SR-621.10		3.1 / 2X7 / 16	180X160	PONTAS QUADRADAS C/ FURO P/ BRAÇADEIRA LADO Y
SR-621.11		3.1 / 2X7 / 16	130X130	PONTAS QUADRADAS

## SEMI-REBOQUE

### MODELOS: RANDON - CANAVIEIRO DIANT. E TRAS.

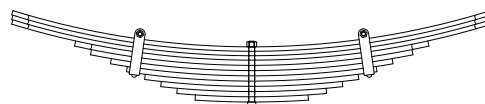

Nº ORIGINAL: 2080.06498.3

ANOS: 2000/...

Nº MARCHETTI	VALOR BRUTO R\$	BITOLA	COMPR.	CARACTERÍSTICAS
SR-635				FEIXE C/ 11 FOLHAS
SR-635.1		90X11	600X600	PONTAS CHANFRADAS
SR-635.2		90X11	600X600	PONTAS CHANFRADAS
SR-635.3		90X11	600X600	PONTAS CHANFRADAS
SR-635.4		90X13	440X440	PONTAS CHANFRADAS
SR-635.5		90X13	400X400	PONTAS QUADRADAS
SR-635.6		90X13	350X350	PONTAS QUADRADAS C/ FURO 2 LADOS P/ BRAÇADEIRAS
SR-635.7		90X13	310X310	PONTAS QUADRADAS
SR-635.8		90X13	265X265	PONTAS QUADRADAS
SR-635.9		90X13	225X225	PONTAS QUADRADAS
SR-635.10		90X13	185X185	PONTAS QUADRADAS
SR-635.11		90X13	140X140	PONTAS QUADRADAS

## SEMI-REBOQUE

### MODELOS: RANDON - BASCULANTE EIXO CENTRAL

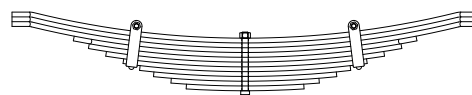

Nº ORIGINAL: 2080.05141.5

ANOS: 2000/...

Nº MARCHETTI	VALOR BRUTO R\$	BITOLA	COMPR.	CARACTERÍSTICAS
SR-637				FEIXE ORIGINAL C/ 11 FOLHAS
SR-637.1		90X11	540X540	PONTAS CHANFRADAS REBAIXADAS
SR-637.2		90X11	540X540	PONTAS CHANFRADAS REBAIXADAS
SR-637.3		90X11	540X540	PONTAS CHANFRADAS REBAIXADAS
SR-637.4		90X11	395X395	PONTAS CHANFRADAS
SR-637.5		90X11	360X360	PONTAS QUADRADAS
SR-637.6		90X11	320X320	PONTAS QUADRADAS
SR-637.7		90X11	280X280	PONTAS QUADRADAS C/ FURO 2 LADOS P/ BRAÇADEIRAS
SR-637.8		90X11	242X242	PONTAS QUADRADAS
SR-637.9		90X11	210X210	PONTAS QUADRADAS
SR-637.10		90X11	170X170	PONTAS QUADRADAS
SR-637.11		90X11	135X135	PONTAS QUADRADAS

## SEMI-REBOQUES

### MODELOS: RODOVIÁRIA 1º E 3º EIXO

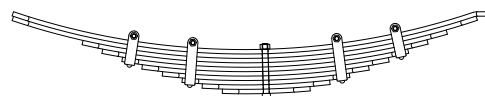

Nº ORIGINAL:

ANOS:

Nº MARCHETTI	VALOR BRUTO R\$	BITOLA	COMPR.	CARACTERÍSTICAS
SR-301				FEIXE C/ 10 FOLHAS
SR-301.1		3.1 / 2X7 / 16	640 X 580	PONTAS CHANFRADAS REBAIXADAS LADO CURTO
SR-301.2		3.1 / 2X7 / 16	640 X 540	PONTAS CHANFRADAS
SR-301.3		3.1 / 2X7 / 16	460 X 460	PONTAS CHANFRADAS
SR-301.4		3.1 / 2X7 / 16	410 X 410	PONTAS CHANFRADAS
SR-301.5		3.1 / 2X7 / 16	360 X 360	PONTAS CHANFRADAS C/ FURO 2 LADOS
SR-301.6		3.1 / 2X7 / 16	310 X 310	PONTAS CHANFRADAS
SR-301.7		3.1 / 2X7 / 16	260 X 260	PONTAS CHANFRADAS
SR-301.8		3.1 / 2X7 / 16	210 X 210	PONTAS CHANFRADAS C/ FURO 2 LADOS
SR-301.9		3.1 / 2X7 / 16	160 X 160	PONTAS CHANFRADAS
SR-301.10		3.1 / 2X7 / 16	110 X 110	PONTAS CHANFRADAS

## SEMI-REBOQUES

### MODELOS: RODOVIÁRIA EIXO CENTRAL

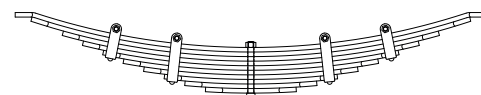

Nº ORIGINAL:

ANOS:

Nº MARCHETTI	VALOR BRUTO R\$	BITOLA	COMPR.	CARACTERÍSTICAS
SR-312				FEIXE C/ 10 FOLHAS
SR-312.1		3.1 / 2X7 / 16	580 X 580	PONTAS CHANFRADAS REBAIXADAS
SR-312.2		3.1 / 2X7 / 16	540 X 540	PONTAS CHANFRADAS
SR-312.3		3.1 / 2X7 / 16	460 X 460	PONTAS CHANFRADAS
SR-312.4		3.1 / 2X7 / 16	410 X 410	PONTAS CHANFRADAS
SR-312.5		3.1 / 2X7 / 16	360 X 360	PONTAS CHANFRADAS C/ FURO 2 LADOS
SR-312.6		3.1 / 2X7 / 16	310 X 310	PONTAS CHANFRADAS
SR-312.7		3.1 / 2X7 / 16	260 X 260	PONTAS CHANFRADAS
SR-312.8		3.1 / 2X7 / 16	210 X 210	PONTAS CHANFRADAS C/ FURO 2 LADOS
SR-312.9		3.1 / 2X7 / 16	160 X 160	PONTAS CHANFRADAS
SR-312.10		3.1 / 2X7 / 16	110 X 110	PONTAS CHANFRADAS

# SEMI-REBOQUES



**MOLAS  
MARCHETTI**  
CONCEITO DE QUALIDADE E SEGURANÇA

## SEMI-REBOQUES

### MODELOS: GUERRA 1º E 3º EIXO

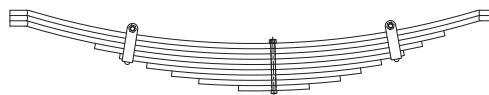

Nº ORIGINAL:			ANOS:	
Nº MARCHETTI	VALOR BRUTO R\$	BITOLA	COMPR.	CARACTERÍSTICAS
SR-448				FEIXE C/ 9 FOLHAS
SR-448.1		3.1 / 2X1 / 2	640 X 545	PONTAS CHANFRADAS E REBAIXADAS
SR-448.2		3.1 / 2X1 / 2	640 X 545	PONTAS CHANFRADAS E REBAIXADAS
SR-448.3		3.1 / 2X1 / 2	640 X 415	LADO X CHANFRADA, LADO Y LISA
SR-448.4		3.1 / 2X1 / 2	430 X 360	PONTAS QUADRADAS
SR-448.5		3.1 / 2X1 / 2	370 X 315	PONTAS QUADRADAS C/ FURO 2 LADOS
SR-448.6		3.1 / 2X1 / 2	305 X 260	PONTAS QUADRADAS
SR-448.7		3.1 / 2X1 / 2	245 X 210	PONTAS QUADRADAS
SR-448.8		3.1 / 2X1 / 2	180 X 160	PONTAS QUADRADAS
SR-448.9		3.1 / 2X1 / 2	85 X 85	PONTAS QUADRADAS

## SEMI-REBOQUES

### MODELOS: GUERRA EIXO CENTRAL

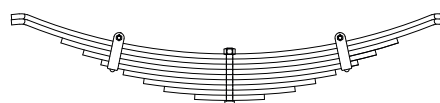

Nº ORIGINAL:			ANOS:	
Nº MARCHETTI	VALOR BRUTO R\$	BITOLA	COMPR.	CARACTERÍSTICAS
SR-458				FEIXE C/ 9 FOLHAS
SR-458.1		3.1 / 2X1 / 2	545 X 545	PONTAS CHANFRADAS E REBAIXADAS
SR-458.2		3.1 / 2X1 / 2	545 X 545	PONTAS CHANFRADAS E REBAIXADAS
SR-458.3		3.1 / 2X1 / 2	415 X 415	PONTAS QUADRADAS
SR-458.4		3.1 / 2X1 / 2	360 X 360	PONTAS QUADRADAS
SR-458.5		3.1 / 2X1 / 2	315 X 315	PONTAS QUADRADAS C/ FURO 2 LADOS
SR-458.6		3.1 / 2X1 / 2	260 X 260	PONTAS QUADRADAS
SR-458.7		3.1 / 2X1 / 2	210 X 210	PONTAS QUADRADAS
SR-458.8		3.1 / 2X1 / 2	160 X 160	PONTAS QUADRADAS
SR-458.9		3.1 / 2X1 / 2	85 X 85	PONTAS QUADRADAS

## SEMI-REBOQUES

### MODELOS: GUERRA 1º E 3º EIXO

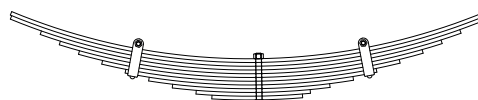

Nº ORIGINAL:			ANOS:	
Nº MARCHETTI	VALOR BRUTO R\$	BITOLA	COMPR.	CARACTERÍSTICAS
SR-323				FEIXE C/ 11 FOLHAS
SR-323.1		3.1 / 2X3 / 8	640 X 590	LADO X LISA, Y REBAIXADA
SR-323.2		3.1 / 2X3 / 8	640 X 590	LADO X LISA, Y REBAIXADA
SR-323.3		3.1 / 2X3 / 8	560 X 520	PONTAS QUADRADAS
SR-323.4		3.1 / 2X3 / 8	510 X 470	PONTAS QUADRADAS
SR-323.5		3.1 / 2X3 / 8	460 X 420	PONTAS QUADRADAS
SR-323.6		3.1 / 2X3 / 8	400 X 360	PONTAS QUADRADAS
SR-323.7		3.1 / 2X3 / 8	340 X 300	PONTAS QUADRADAS C/ FURO 2 LADOS
SR-323.8		3.1 / 2X3 / 8	280 X 240	PONTAS QUADRADAS
SR-323.9		3.1 / 2X3 / 8	220 X 180	PONTAS QUADRADAS
SR-323.10		3.1 / 2X3 / 8	160 X 130	PONTAS QUADRADAS
SR-323.11		3.1 / 2X3 / 8	120 X 110	PONTAS QUADRADAS

## SEMI-REBOQUES

### MODELOS: GUERRA EIXO CENTRAL

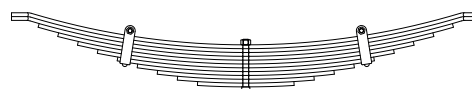

Nº ORIGINAL:			ANOS:	
Nº MARCHETTI	VALOR BRUTO R\$	BITOLA	COMPR.	CARACTERÍSTICAS
SR-335				FEIXE C/ 11 FOLHAS
SR-335.1		3.1 / 2X3 / 8	590 X 590	PONTAS CHANFRADAS E REBAIXADAS
SR-335.2		3.1 / 2X3 / 8	590 X 590	PONTAS CHANFRADAS E REBAIXADAS
SR-335.3		3.1 / 2X3 / 8	520 X 520	PONTAS QUADRADAS
SR-335.4		3.1 / 2X3 / 8	470 X 470	PONTAS QUADRADAS
SR-335.5		3.1 / 2X3 / 8	420 X 420	PONTAS QUADRADAS
SR-335.6		3.1 / 2X3 / 8	370 X 370	PONTAS QUADRADAS
SR-335.7		3.1 / 2X3 / 8	320 X 320	PONTAS QUADRADAS C/ FURO 2 LADOS
SR-335.8		3.1 / 2X3 / 8	270 X 270	PONTAS QUADRADAS
SR-335.9		3.1 / 2X3 / 8	220 X 220	PONTAS QUADRADAS
SR-335.10		3.1 / 2X3 / 8	170 X 170	PONTAS QUADRADAS
SR-335.11		3.1 / 2X3 / 8	120 X 120	PONTAS QUADRADAS

## SEMI-REBOQUES

### MODELOS: GUERRA - PLANA 1º 2º E 3º EIXO

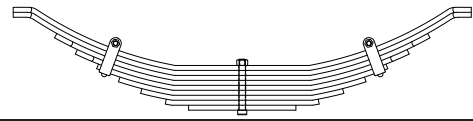

Nº ORIGINAL:			ANOS:	
Nº MARCHETTI	VALOR BRUTO R\$	BITOLA	COMPR.	CARACTERÍSTICAS
SR-500				FEIXE C/ 9 FOLHAS
SR-500.1		3.1 / 2X7 / 16	530 X 530	PONTAS CHANFRADAS
SR-500.2		3.1 / 2X7 / 16	530 X 530	PONTAS CHANFRADAS
SR-500.3		3.1 / 2X1 / 2	425 X 425	PONTAS CHANFRADAS
SR-500.4		3.1 / 2X1 / 2	375 X 375	PONTAS CHANFRADAS
SR-500.5		3.1 / 2X1 / 2	325 X 325	PONTAS QUADRADAS C/ FURO 2 LADOS
SR-500.6		3.1 / 2X1 / 2	275 X 275	PONTAS QUADRADAS
SR-500.7		3.1 / 2X1 / 2	225 X 225	PONTAS QUADRADAS
SR-500.8		3.1 / 2X1 / 2	170 X 170	PONTAS QUADRADAS
SR-500.9		3.1 / 2X1 / 2	120 X 120	PONTAS QUADRADAS

## SEMI-REBOQUES

### MODELOS: GUERRA - PLANA 1º 2º E 3º EIXO

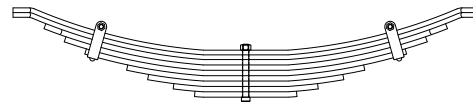

Nº ORIGINAL: 5001.002.005.004			ANOS:	
Nº MARCHETTI	VALOR BRUTO R\$	BITOLA	COMPR.	CARACTERÍSTICAS
SR-560				FEIXE ORIGINAL C/ 9 FOLHAS
SR-560.1		3.1 / 2X7 / 16	560 X 560	PONTAS CHANFRADAS E REBAIXADAS
SR-560.2		3.1 / 2X7 / 16	560 X 560	PONTAS CHANFRADAS E REBAIXADAS
SR-560.3		3.1 / 2X1 / 2	480 X 480	PONTAS CHANFRADAS
SR-560.4		3.1 / 2X1 / 2	430 X 430	PONTAS QUADRADAS
SR-560.5		3.1 / 2X1 / 2	380 X 380	PONTAS QUADRADAS C/ FURO 2 LADOS
SR-560.6		3.1 / 2X1 / 2	280 X 280	PONTAS QUADRADAS
SR-560.7		3.1 / 2X1 / 2	230 X 230	PONTAS QUADRADAS
SR-560.8		3.1 / 2X1 / 2	170 X 170	PONTAS QUADRADAS
SR-560.9		3.1 / 2X1 / 2	120 X 120	PONTAS QUADRADAS

## SEMI-REBOQUE

### MODELOS: GUERRA - PLANA 1º E 3º EIXO



Nº ORIGINAL:			ANOS: 2003/...	
Nº MARCHETTI	VALOR BRUTO R\$	BITOLA	COMPR.	CARACTERÍSTICAS
SR-608				FEIXE C/ 9 FOLHAS
SR-608.1		90X11	700X560	PONTAS CHANFRADAS REBAIXADA LADO CURTO
SR-608.2		90X11	700X560	PONTAS CHANFRADAS REBAIXADA LADO CURTO
SR-608.3		90X11	700X560	PONTAS CHANFRADAS REBAIXADA LADO CURTO
SR-608.4		90X13	500X370	PONTAS CHANFRADAS
SR-608.5		90X13	430X320	PONTAS QUADRADAS C/ FURO 2 LADOS P/ BRAÇADEIRAS
SR-608.6		90X13	365X275	PONTAS QUADRADAS
SR-608.7		90X13	295X230	PONTAS QUADRADAS
SR-608.8		90X13	225X185	PONTAS QUADRADAS
SR-608.9		90X13	160X135	PONTAS QUADRADAS

## SEMI-REBOQUE

### MODELOS: GUERRA - PLANA EIXO CENTRAL

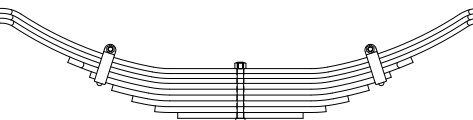

Nº ORIGINAL:			ANOS: 2003/...	
Nº MARCHETTI	VALOR BRUTO R\$	BITOLA	COMPR.	CARACTERÍSTICAS
SR-609				FEIXE C/ 9 FOLHAS
SR-609.1		90X11	560X560	PONTAS CHANFRADAS REBAIXADAS
SR-609.2		90X11	560X560	PONTAS CHANFRADAS REBAIXADAS
SR-609.3		90X11	560X560	PONTAS CHANFRADAS REBAIXADAS
SR-609.4		90X13	385X385	PONTAS CHANFRADAS
SR-609.5		90X13	335X335	PONTAS QUADRADAS C/ FURO 2 LADOS P/ BRAÇADEIRAS
SR-609.6		90X13	285X285	PONTAS QUADRADAS
SR-609.7		90X13	240X240	PONTAS QUADRADAS
SR-609.8		90X13	190X190	PONTAS QUADRADAS
SR-609.9		90X13	140X140	PONTAS QUADRADAS

# SEMI-REBOQUES



## SEMI-REBOQUE MODELOS: GUERRA EIXO CENTRAL

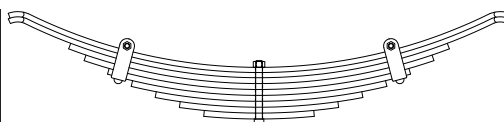

Nº ORIGINAL:		ANOS: 1980 à 1992		CARACTERÍSTICAS	
Nº MARCHETTI	VALOR BRUTO R\$	BITOLA	COMPR.	FEIXE C/ 9 FOLHAS	
SR-627					
SR-627.1		3.1 / 2X7 / 16	553X553	PONTAS CHANFRADAS REBAIXADAS	
SR-627.2		3.1 / 2X7 / 16	553X553	PONTAS CHANFRADAS REBAIXADAS	
SR-627.3		3.1 / 2X1 / 2	412X412	PONTAS QUADRADAS	
SR-627.4		3.1 / 2X1 / 2	377X377	PONTAS QUADRADAS	
SR-627.5		3.1 / 2X1 / 2	325X325	PONTAS QUADRADAS C/ FURO 2 LADOS P/ BRAÇADEIRAS	
SR-627.6		3.1 / 2X1 / 2	273X273	PONTAS QUADRADAS	
SR-627.7		3.1 / 2X1 / 2	221X221	PONTAS QUADRADAS	
SR-627.8		3.1 / 2X1 / 2	169X169	PONTAS QUADRADAS	
SR-627.9		3.1 / 2X1 / 2	117X117	PONTAS QUADRADAS	

## SEMI-REBOQUES MODELOS: RECRUSUL 1º E 3º EIXO

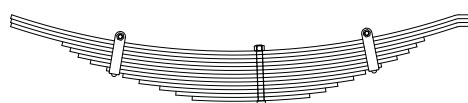

Nº ORIGINAL:		ANOS:		CARACTERÍSTICAS	
Nº MARCHETTI	VALOR BRUTO R\$	BITOLA	COMPR.	FEIXE C/ 13 FOLHAS	
SR-273					
SR-273.1		3.1 / 2X3 / 8	620 X 540	LADO X LISA, Y RABAIXADA	
SR-273.2		3.1 / 2X3 / 8	620 X 540	LADO X LISA, Y RABAIXADA	
SR-273.3		3.1 / 2X3 / 8	620 X 540	LADO X LISA, Y RABAIXADA	
SR-273.4		3.1 / 2X3 / 8	490 X 410	PONTAS QUADRADAS	
SR-273.5		3.1 / 2X3 / 8	470 X 390	PONTAS QUADRADAS	
SR-273.6		3.1 / 2X3 / 8	450 X 370	PONTAS QUADRADAS	
SR-273.7		3.1 / 2X3 / 8	420 X 340	PONTAS QUADRADAS	
SR-273.8		3.1 / 2X3 / 8	380 X 300	PONTAS QUADRADAS C/ FURO 2 LADOS	
SR-273.9		3.1 / 2X3 / 8	340 X 260	PONTAS QUADRADAS	
SR-273.10		3.1 / 2X3 / 8	300 X 230	PONTAS QUADRADAS	
SR-273.11		3.1 / 2X3 / 8	250 X 190	PONTAS QUADRADAS	
SR-273.12		3.1 / 2X3 / 8	210 X 160	PONTAS QUADRADAS	
SR-273.13		3.1 / 2X3 / 8	170 X 120	PONTAS QUADRADAS	

## SEMI-REBOQUES MODELOS: RECRUSUL EIXO CENTRAL

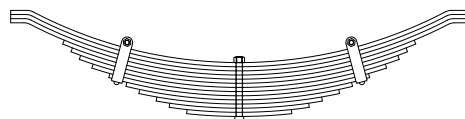

Nº ORIGINAL:		ANOS:		CARACTERÍSTICAS	
Nº MARCHETTI	VALOR BRUTO R\$	BITOLA	COMPR.	FEIXE C/ 13 FOLHAS	
SR-287					
SR-287.1		3.1 / 2X3 / 8	540 X 540	PONTAS REBAIXADAS	
SR-287.2		3.1 / 2X3 / 8	540 X 540	PONTAS REBAIXADAS	
SR-287.3		3.1 / 2X3 / 8	540 X 540	PONTAS REBAIXADAS	
SR-287.4		3.1 / 2X3 / 8	410 X 410	PONTAS QUADRADAS	
SR-287.5		3.1 / 2X3 / 8	390 X 390	PONTAS QUADRADAS	
SR-287.6		3.1 / 2X3 / 8	370 X 370	PONTAS QUADRADAS	
SR-287.7		3.1 / 2X3 / 8	340 X 340	PONTAS QUADRADAS	
SR-287.8		3.1 / 2X3 / 8	300 X 300	PONTAS QUADRADAS C/ FURO 2 LADOS	
SR-287.9		3.1 / 2X3 / 8	260 X 260	PONTAS QUADRADAS	
SR-287.10		3.1 / 2X3 / 8	230 X 230	PONTAS QUADRADAS	
SR-287.11		3.1 / 2X3 / 8	190 X 190	PONTAS QUADRADAS	
SR-287.12		3.1 / 2X3 / 8	160 X 160	PONTAS QUADRADAS	
SR-287.13		3.1 / 2X3 / 8	120 X 120	PONTAS QUADRADAS	

## SEMI-REBOQUES MODELOS: RECRUSUL 1º 2º E 3º EIXO

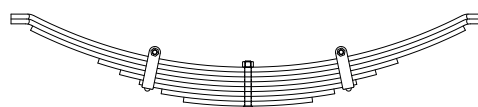

Nº ORIGINAL: 1007.9829.8		ANOS:		CARACTERÍSTICAS	
Nº MARCHETTI	VALOR BRUTO R\$	BITOLA	COMPR.	FEIXE ORIGINAL C/ 8 FOLHAS	
SR-561					
SR-561.1		90X11	550 X 550	PONTAS CHANFRADAS E REBAIXADAS	
SR-561.2		90X11	550 X 550	PONTAS CHANFRADAS E REBAIXADAS	
SR-561.3		90X11	500 X 500	PONTAS QUADRADAS	
SR-561.4		90X11	340 X 340	PONTAS QUADRADAS	
SR-561.5		90X11	290 X 290	PONTAS QUADRADAS	
SR-561.6		90X11	245 X 245	PONTAS QUADRADAS C/ FURO 2 LADOS	
SR-561.7		90X11	195 X 195	PONTAS QUADRADAS	
SR-561.8		90X11	145 X 145	PONTAS QUADRADAS	

## SEMI-REBOQUE MODELOS: RECRUSUL

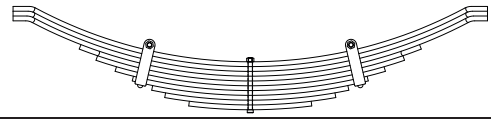

Nº ORIGINAL:		ANOS:		CARACTERÍSTICAS	
Nº MARCHETTI	VALOR BRUTO R\$	BITOLA	COMPR.		
SR-630				FEIXE C/ 10 FOLHAS	
SR-630.1		90X11	560X560	PONTAS CHANFRADAS REBAIXADAS	
SR-630.2		90X11	560X560	PONTAS CHANFRADAS REBAIXADAS	
SR-630.3		90X11	560X560	PONTAS CHANFRADAS REBAIXADAS	
SR-630.4		90X11	395X395	PONTAS CHANFRADAS	
SR-630.5		90X11	355X355	PONTAS QUADRADAS	
SR-630.6		90X11	310X310	PONTAS QUADRADAS	
SR-630.7		90X11	270X270	PONTAS QUADRADAS C/ FURO 2 LADOS P/ BRAÇADEIRAS	
SR-630.8		90X11	225X225	PONTAS QUADRADAS	
SR-630.9		90X11	195X195	PONTAS QUADRADAS	
SR-630.10		90X11	140X140	PONTAS QUADRADAS	

## SEMI-REBOQUE MODELOS: RECRUSUL

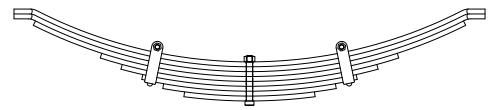

Nº ORIGINAL:		ANOS:		CARACTERÍSTICAS	
Nº MARCHETTI	VALOR BRUTO R\$	BITOLA	COMPR.		
SR-638				FEIXE C/ 8 FOLHAS	
SR-638.1		3.1 / 2X7 / 16	550X550	PONTAS CHANFRADAS REBAIXADAS	
SR-638.2		3.1 / 2X7 / 16	550X550	PONTAS CHANFRADAS REBAIXADAS	
SR-638.3		3.1 / 2X7 / 16	500X500	PONTAS QUADRADAS	
SR-638.4		3.1 / 2X7 / 16	340X340	PONTAS QUADRADAS	
SR-638.5		3.1 / 2X7 / 16	292X292	PONTAS QUADRADAS	
SR-638.6		3.1 / 2X7 / 16	244X244	PONTAS QUADRADAS C/ FURO 2 LADOS P/ BRAÇADEIRAS	
SR-638.7		3.1 / 2X7 / 16	196X196	PONTAS QUADRADAS	
SR-638.8		3.1 / 2X7 / 16	148X148	PONTAS QUADRADAS	

## SEMI-REBOQUES MODELOS: KRONE 1º E 3º EIXO

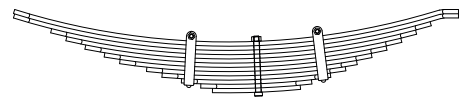

Nº ORIGINAL:		ANOS:		CARACTERÍSTICAS	
Nº MARCHETTI	VALOR BRUTO R\$	BITOLA	COMPR.		
SR-468				FEIXE C/ 12 FOLHAS	
SR-468.1		3.1 / 2X7 / 16	640 X 535	PONTAS CHANFRADAS REBAIXADAS LADO CURTO	
SR-468.2		3.1 / 2X7 / 16	640 X 535	PONTAS CHANFRADAS REBAIXADAS LADO CURTO	
SR-468.3		3.1 / 2X7 / 16	540 X 460	PONTAS CHANFRADAS	
SR-468.4		3.1 / 2X7 / 16	500 X 420	PONTAS CHANFRADAS	
SR-468.5		3.1 / 2X7 / 16	450 X 380	PONTAS CHANFRADAS	
SR-468.6		3.1 / 2X7 / 16	400 X 340	PONTAS CHANFRADAS	
SR-468.7		3.1 / 2X7 / 16	360 X 300	PONTAS CHANFRADAS	
SR-468.8		3.1 / 2X7 / 16	290 X 260	PONTAS CHANFRADAS	
SR-468.9		3.1 / 2X7 / 16	250 X 230	PONTAS CHANFRADAS	
SR-468.10		3.1 / 2X7 / 16	200 X 190	PONTAS CHANFRADAS C/ FURO 2 LADOS	
SR-468.11		3.1 / 2X7 / 16	150 X 140	PONTAS CHANFRADAS	
SR-468.12		3.1 / 2X7 / 16	120 X 110	PONTAS QUADRADAS	

## SEMI-REBOQUES MODELOS: KRONE EIXO CENTRAL

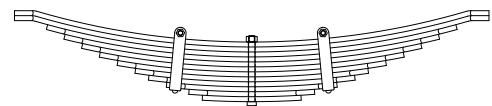

Nº ORIGINAL: 4.0643.000.11		ANOS:		CARACTERÍSTICAS	
Nº MARCHETTI	VALOR BRUTO R\$	BITOLA	COMPR.		
SR-481				FEIXE C/ 12 FOLHAS	
SR-481.1		3.1 / 2X7 / 16	535 X 535	PONTAS CHANFRADAS E REBAIXADAS	
SR-481.2		3.1 / 2X7 / 16	535 X 535	PONTAS CHANFRADAS E REBAIXADAS	
SR-481.3		3.1 / 2X7 / 16	460 X 460	PONTAS CHANFRADAS	
SR-481.4		3.1 / 2X7 / 16	420 X 420	PONTAS CHANFRADAS	
SR-481.5		3.1 / 2X7 / 16	380 X 380	PONTAS CHANFRADAS	
SR-481.6		3.1 / 2X7 / 16	340 X 340	PONTAS CHANFRADAS	
SR-481.7		3.1 / 2X7 / 16	300 X 300	PONTAS CHANFRADAS	
SR-481.8		3.1 / 2X7 / 16	260 X 260	PONTAS CHANFRADAS	
SR-481.9		3.1 / 2X7 / 16	230 X 230	PONTAS CHANFRADAS	
SR-481.10		3.1 / 2X7 / 16	190 X 190	PONTAS CHANFRADAS C/ FURO 2 LADOS	
SR-481.11		3.1 / 2X7 / 16	140 X 140	PONTAS CHANFRADAS	
SR-481.12		3.1 / 2X7 / 16	110 X 110	PONTAS QUADRADAS	

# SEMI-REBOQUES



## SEMI-REBOQUES

### MODELOS: KRONE 1º E 3º EIXO



Nº ORIGINAL: 4.02.110.0007.6

ANOS:

Nº MARCHETTI	VALOR BRUTO R\$	BITOLA	COMPR.	CARACTERÍSTICAS
SR-501				FEIXE C/ 9 FOLHAS
SR-501.1		3.1 / 2X7 / 16	660 X 540	PONTAS CHANFRADAS REBAIXADAS LADO CURTO
SR-501.2		3.1 / 2X7 / 16	660 X 540	PONTAS CHANFRADAS REBAIXADAS LADO CURTO
SR-501.3		3.1 / 2X7 / 16	660 X 540	PONTAS CHANFRADAS REBAIXADAS LADO CURTO
SR-501.4		3.1 / 2X1 / 2	510 X 410	PONTAS CHANFRADAS
SR-501.5		3.1 / 2X1 / 2	440 X 360	PONTAS CHANFRADAS
SR-501.6		3.1 / 2X1 / 2	370 X 300	PONTAS CHANFRADAS
SR-501.7		3.1 / 2X1 / 2	300 X 250	PONTAS CHANFRADAS C/ FURO 2 LADOS
SR-501.8		3.1 / 2X1 / 2	230 X 200	PONTAS CHANFRADAS
SR-501.9		3.1 / 2X1 / 2	160 X 140	PONTAS QUADRADAS

## SEMI-REBOQUES

### MODELOS: KRONE EIXO CENTRAL

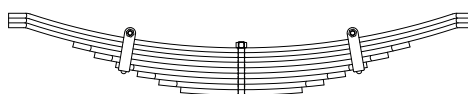

Nº ORIGINAL: 4.02.110.00008.0

ANOS:

Nº MARCHETTI	VALOR BRUTO R\$	BITOLA	COMPR.	CARACTERÍSTICAS
SR-502				FEIXE C/ 9 FOLHAS
SR-502.1		3.1 / 2X7 / 16	545 X 545	PONTAS CHANFRADAS REBAIXADAS
SR-502.2		3.1 / 2X7 / 16	545 X 545	PONTAS CHANFRADAS REBAIXADAS
SR-502.3		3.1 / 2X7 / 16	545 X 545	PONTAS CHANFRADAS REBAIXADAS
SR-502.4		3.1 / 2X1 / 2	390 X 390	PONTAS CHANFRADAS
SR-502.5		3.1 / 2X1 / 2	340 X 340	PONTAS CHANFRADAS
SR-502.6		3.1 / 2X1 / 2	290 X 290	PONTAS CHANFRADAS C/ FURO 2 LADOS
SR-502.7		3.1 / 2X1 / 2	240 X 240	PONTAS CHANFRADAS
SR-502.8		3.1 / 2X1 / 2	190 X 190	PONTAS CHANFRADAS
SR-502.9		3.1 / 2X1 / 2	140 X 140	PONTAS QUADRADAS

## SEMI-REBOQUES

### MODELOS: KRONE - PLANA 1º 2º E 3º EIXO

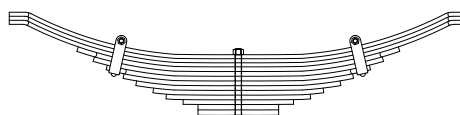

Nº ORIGINAL: 4.02.110.0040.3

ANOS:

Nº MARCHETTI	VALOR BRUTO R\$	BITOLA	COMPR.	CARACTERÍSTICAS
SR-503				FEIXE C/ 13 FOLHAS
SR-503.1		3.1 / 2X3 / 8	550 X 550	PONTAS CHANFRADAS
SR-503.2		3.1 / 2X3 / 8	550 X 550	PONTAS CHANFRADAS
SR-503.3		3.1 / 2X3 / 8	550 X 550	PONTAS CHANFRADAS
SR-503.4		3.1 / 2X7 / 16	380 X 380	PONTAS CHANFRADAS
SR-503.5		3.1 / 2X7 / 16	340 X 340	PONTAS CHANFRADAS
SR-503.6		3.1 / 2X7 / 16	310 X 310	PONTAS QUADRADAS C/ FURO 2 LADOS
SR-503.7		3.1 / 2X7 / 16	270 X 270	PONTAS QUADRADAS
SR-503.8		3.1 / 2X7 / 16	240 X 240	PONTAS QUADRADAS
SR-503.9		3.1 / 2X7 / 16	200 X 200	PONTAS QUADRADAS
SR-503.10		3.1 / 2X7 / 16	170 X 170	PONTAS QUADRADAS
SR-503.11		3.1 / 2X7 / 16	130 X 130	PONTAS QUADRADAS
SR-503.12		3.1 / 2X1 / 2	95 X 95	PONTAS QUADRADAS
SR-503.13		3.1 / 2X1 / 2	95 X 95	PONTAS QUADRADAS

## SEMI-REBOQUES

### MODELOS: PASTRE 1º E 3º EIXO

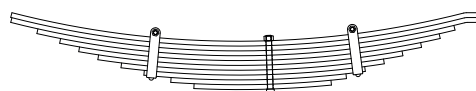

Nº ORIGINAL:

ANOS:

Nº MARCHETTI	VALOR BRUTO R\$	BITOLA	COMPR.	CARACTERÍSTICAS
SR-504				FEIXE C/ 10 FOLHAS
SR-504.1		4X1 / 2	680 X 565	PONTAS QUADRADAS E REBAIXADAS
SR-504.2		4X1 / 2	680 X 565	PONTAS QUADRADAS E REBAIXADAS
SR-504.3		4X1 / 2	610 X 490	PONTAS QUADRADAS
SR-504.4		4X1 / 2	550 X 450	PONTAS QUADRADAS
SR-504.5		4X1 / 2	500 X 400	PONTAS QUADRADAS
SR-504.6		4X1 / 2	450 X 350	PONTAS QUADRADAS
SR-504.7		4X1 / 2	390 X 300	PONTAS QUADRADAS
SR-504.8		4X1 / 2	330 X 250	PONTAS QUADRADAS C/ FURO 2 LADOS
SR-504.9		4X1 / 2	260 X 200	PONTAS QUADRADAS
SR-504.10		4X1 / 2	200 X 160	PONTAS QUADRADAS

## SEMI-REBOQUES MODELOS: PASTRE EIXO CENTRAL

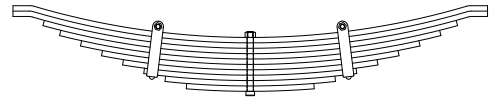

Nº ORIGINAL:		ANOS:		CARACTERÍSTICAS
Nº MARCHETTI	VALOR BRUTO R\$	BITOLA	COMPR.	
SR-505				FEIXE C/ 10 FOLHAS
SR-505.1		4X1 / 2	565 X 565	PONTAS QUADRADAS E REBAIXADAS
SR-505.2		4X1 / 2	565 X 565	PONTAS QUADRADAS E REBAIXADAS
SR-505.3		4X1 / 2	490 X 490	PONTAS QUADRADAS
SR-505.4		4X1 / 2	450 X 450	PONTAS QUADRADAS
SR-505.5		4X1 / 2	400 X 400	PONTAS QUADRADAS
SR-505.6		4X1 / 2	350 X 350	PONTAS QUADRADAS
SR-505.7		4X1 / 2	300 X 300	PONTAS QUADRADAS
SR-505.8		4X1 / 2	250 X 250	PONTAS QUADRADAS C/ FURO 2 LADOS
SR-505.9		4X1 / 2	200 X 200	PONTAS QUADRADAS
SR-505.10		4X1 / 2	150 X 150	PONTAS QUADRADAS

## SEMI-REBOQUES MODELOS: PASTRE 1º E 3º EIXO

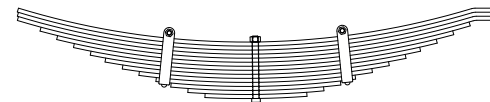

Nº ORIGINAL:		ANOS:		CARACTERÍSTICAS
Nº MARCHETTI	VALOR BRUTO R\$	BITOLA	COMPR.	
SR-506				FEIXE C/ 14 FOLHAS
SR-506.1		3.1 / 2X3 / 8	565 X 565	PONTAS QUADRADAS E REBAIXADAS
SR-506.2		3.1 / 2X3 / 8	565 X 565	PONTAS QUADRADAS E REBAIXADAS
SR-506.3		3.1 / 2X3 / 8	565 X 565	PONTAS QUADRADAS E REBAIXADAS
SR-506.4		3.1 / 2X3 / 8	510 X 510	PONTAS QUADRADAS
SR-506.5		3.1 / 2X3 / 8	471 X 471	PONTAS QUADRADAS
SR-506.6		3.1 / 2X3 / 8	432 X 432	PONTAS QUADRADAS
SR-506.7		3.1 / 2X3 / 8	393 X 393	PONTAS QUADRADAS
SR-506.8		3.1 / 2X3 / 8	354 X 354	PONTAS QUADRADAS
SR-506.9		3.1 / 2X3 / 8	315 X 315	PONTAS QUADRADAS
SR-506.10		3.1 / 2X3 / 8	276 X 276	PONTAS QUADRADAS
SR-506.11		3.1 / 2X3 / 8	237 X 237	PONTAS QUADRADAS C/ FURO 2 LADOS
SR-506.12		3.1 / 2X3 / 8	198 X 198	PONTAS QUADRADAS
SR-506.13		3.1 / 2X3 / 8	159 X 159	PONTAS QUADRADAS
SR-506.14		3.1 / 2X3 / 8	120 X 120	PONTAS QUADRADAS

## SEMI-REBOQUES MODELOS: PASTRE EIXO CENTRAL

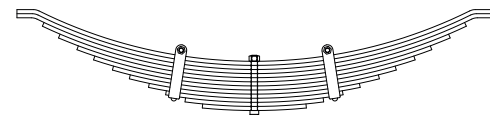

Nº ORIGINAL:		ANOS:		CARACTERÍSTICAS
Nº MARCHETTI	VALOR BRUTO R\$	BITOLA	COMPR.	
SR-507				FEIXE C/ 12 FOLHAS
SR-507.1		3.1 / 2X3 / 8	565 X 565	PONTAS QUADRADAS E REBAIXADAS
SR-507.2		3.1 / 2X3 / 8	565 X 565	PONTAS QUADRADAS E REBAIXADAS
SR-507.3		3.1 / 2X3 / 8	502 X 502	PONTAS QUADRADAS
SR-507.4		3.1 / 2X3 / 8	460 X 460	PONTAS QUADRADAS
SR-507.5		3.1 / 2X3 / 8	417 X 417	PONTAS QUADRADAS
SR-507.6		3.1 / 2X3 / 8	375 X 375	PONTAS QUADRADAS
SR-507.7		3.1 / 2X3 / 8	332 X 332	PONTAS QUADRADAS
SR-507.8		3.1 / 2X3 / 8	290 X 290	PONTAS QUADRADAS
SR-507.9		3.1 / 2X3 / 8	247 X 247	PONTAS QUADRADAS
SR-507.10		3.1 / 2X3 / 8	205 X 205	PONTAS QUADRADAS C/ FURO 2 LADOS
SR-507.11		3.1 / 2X3 / 8	162 X 162	PONTAS QUADRADAS
SR-507.12		3.1 / 2X3 / 8	120 X 120	PONTAS QUADRADAS

## SEMI-REBOQUE MODELOS: PASTRE 1º E 3º EIXOS

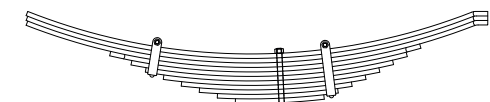

Nº ORIGINAL:		ANOS:		CARACTERÍSTICAS
Nº MARCHETTI	VALOR BRUTO R\$	BITOLA	COMPR.	
SR-631				FEIXE C/ 11 FOLHAS
SR-631.1		3.1 / 2X1 / 2	725X560	PONTA QUADRADA LADO X, CHANFRADA REBAIXADA LADO Y
SR-631.2		3.1 / 2X1 / 2	725X560	PONTA QUADRADA LADO X, CHANFRADA REBAIXADA LADO Y
SR-631.3		3.1 / 2X1 / 2	725X560	PONTA QUADRADA LADO X, CHANFRADA REBAIXADA LADO Y
SR-631.4		3.1 / 2X1 / 2	480X400	PONTAS CHANFRADAS
SR-631.5		3.1 / 2X1 / 2	420X360	PONTAS QUADRADAS
SR-631.6		3.1 / 2X1 / 2	380X320	PONTAS QUADRADAS C/ FURO P/ BRAÇADEIRA LADO X
SR-631.7		3.1 / 2X1 / 2	330X280	PONTAS QUADRADAS
SR-631.8		3.1 / 2X1 / 2	280X240	PONTAS QUADRADAS
SR-631.9		3.1 / 2X1 / 2	230X200	PONTAS QUADRADAS
SR-631.10		3.1 / 2X1 / 2	180X160	PONTAS QUADRADAS C/ FURO P/ BRAÇADEIRA LADO Y
SR-631.11		3.1 / 2X1 / 2	130X120	PONTAS QUADRADAS



# SEMI-REBOQUES



## SEMI-REBOQUE MODELOS: PASTRE EIXO CENTRAL

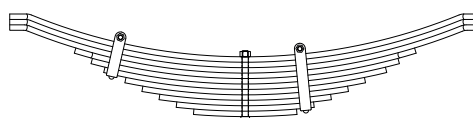

Nº ORIGINAL:			ANOS:	
Nº MARCHETTI	VALOR BRUTO R\$	BITOLA	COMPR.	CARACTERÍSTICAS
SR-632				FEIXE C/ 11 FOLHAS
SR-632.1		3.1 / 2X1 / 2	560X560	PONTAS CHANFRADAS REBAIXADAS
SR-632.2		3.1 / 2X1 / 2	560X560	PONTAS CHANFRADAS REBAIXADAS
SR-632.3		3.1 / 2X1 / 2	560X560	PONTAS CHANFRADAS REBAIXADAS
SR-632.4		3.1 / 2X1 / 2	400X400	PONTAS CHANFRADAS
SR-632.5		3.1 / 2X1 / 2	360X360	PONTAS QUADRADAS
SR-632.6		3.1 / 2X1 / 2	330X330	PONTAS QUADRADAS C/ FURO P/ BRAÇADEIRA LADO X
SR-632.7		3.1 / 2X1 / 2	280X280	PONTAS QUADRADAS
SR-632.8		3.1 / 2X1 / 2	240X240	PONTAS QUADRADAS
SR-632.9		3.1 / 2X1 / 2	200X200	PONTAS QUADRADAS
SR-632.10		3.1 / 2X1 / 2	160X160	PONTAS QUADRADAS C/ FURO P/ BRAÇADEIRA LADO Y
SR-632.11		3.1 / 2X1 / 2	120X120	PONTAS QUADRADAS

## SEMI-REBOQUE MODELOS: PASTRE 1º E 3º EIXOS

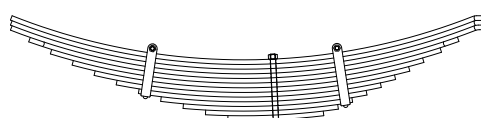

Nº ORIGINAL:			ANOS:	
Nº MARCHETTI	VALOR BRUTO R\$	BITOLA	COMPR.	CARACTERÍSTICAS
SR-633				FEIXE C/ 13 FOLHAS
SR-633.1		3.1 / 2X1 / 2	725X560	PONTA QUADRADA LADO X, CHANFRADA REBAIXADA LADO Y
SR-633.2		3.1 / 2X1 / 2	725X560	PONTA QUADRADA LADO X, CHANFRADA REBAIXADA LADO Y
SR-633.3		3.1 / 2X1 / 2	725X560	PONTA QUADRADA LADO X, CHANFRADA REBAIXADA LADO Y
SR-633.4		3.1 / 2X1 / 2	670X510	PONTAS CHANFRADAS
SR-633.5		3.1 / 2X1 / 2	610X460	PONTAS QUADRADAS
SR-633.6		3.1 / 2X1 / 2	550X410	PONTAS QUADRADAS
SR-633.7		3.1 / 2X1 / 2	490X370	PONTAS QUADRADAS
SR-633.8		3.1 / 2X1 / 2	430X330	PONTAS QUADRADAS
SR-633.9		3.1 / 2X1 / 2	370X290	PONTAS QUADRADAS C/ FURO P/ BRAÇADEIRA LADO X
SR-633.10		3.1 / 2X1 / 2	310X250	PONTAS QUADRADAS
SR-633.11		3.1 / 2X1 / 2	250X210	PONTAS QUADRADAS C/ FURO P/ BRAÇADEIRA LADO Y
SR-633.12		3.1 / 2X1 / 2	190X170	PONTAS QUADRADAS
SR-633.13		3.1 / 2X1 / 2	130X130	PONTAS QUADRADAS

## SEMI-REBOQUE MODELOS: PASTRE EIXO CENTRAL

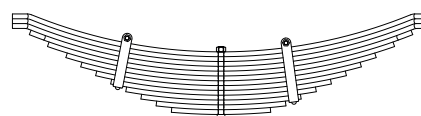

Nº ORIGINAL:			ANOS:	
Nº MARCHETTI	VALOR BRUTO R\$	BITOLA	COMPR.	CARACTERÍSTICAS
SR-634				FEIXE C/ 13 FOLHAS
SR-634.1		3.1 / 2X1 / 2	560X560	PONTAS CHANFRADAS REBAIXADAS
SR-634.2		3.1 / 2X1 / 2	560X560	PONTAS CHANFRADAS REBAIXADAS
SR-634.3		3.1 / 2X1 / 2	560X560	PONTAS CHANFRADAS REBAIXADAS
SR-634.4		3.1 / 2X1 / 2	510X510	PONTAS CHANFRADAS
SR-634.5		3.1 / 2X1 / 2	460X460	PONTAS QUADRADAS
SR-634.6		3.1 / 2X1 / 2	410X410	PONTAS QUADRADAS
SR-634.7		3.1 / 2X1 / 2	370X370	PONTAS QUADRADAS
SR-634.8		3.1 / 2X1 / 2	330X330	PONTAS QUADRADAS
SR-634.9		3.1 / 2X1 / 2	290X290	PONTAS QUADRADAS C/ FURO P/ BRAÇADEIRA LADO X
SR-634.10		3.1 / 2X1 / 2	250X250	PONTAS QUADRADAS
SR-634.11		3.1 / 2X1 / 2	210X210	PONTAS QUADRADAS C/ FURO P/ BRAÇADEIRA LADO Y
SR-634.12		3.1 / 2X1 / 2	170X170	PONTAS QUADRADAS
SR-634.13		3.1 / 2X1 / 2	130X130	PONTAS QUADRADAS

## SEMI-REBOQUE MODELOS: PASTRE

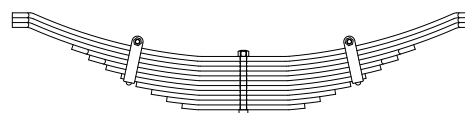

Nº ORIGINAL:			ANOS:	
Nº MARCHETTI	VALOR BRUTO R\$	BITOLA	COMPR.	CARACTERÍSTICAS
SR-642				FEIXE C/ 11 FOLHAS
SR-642.1		3.1 / 2X7 / 16	540X540	PONTAS CHANFRADAS REBAIXADAS
SR-642.2		3.1 / 2X7 / 16	540X540	PONTAS CHANFRADAS REBAIXADAS
SR-642.3		3.1 / 2X7 / 16	540X540	PONTAS CHANFRADAS REBAIXADAS
SR-642.4		3.1 / 2X7 / 16	395X395	PONTAS CHANFRADAS
SR-642.5		3.1 / 2X7 / 16	355X355	PONTAS CHANFRADAS
SR-642.6		3.1 / 2X7 / 16	315X315	PONTAS QUADRADAS
SR-642.7		3.1 / 2X7 / 16	280X280	PONTAS QUADRADAS C/ FURO 2 LADOS P/ BRAÇADEIRAS
SR-642.8		3.1 / 2X7 / 16	245X245	PONTAS QUADRADAS
SR-642.9		3.1 / 2X7 / 16	210X210	PONTAS QUADRADAS
SR-642.10		3.1 / 2X7 / 16	175X175	PONTAS QUADRADAS
SR-642.11		3.1 / 2X7 / 16	140X140	PONTAS QUADRADAS

## SEMI-REBOQUE MODELOS: PASTRE

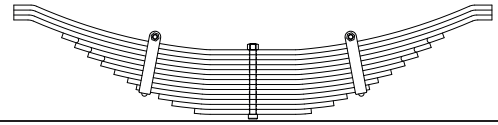

Nº ORIGINAL:		ANOS:		CARACTERÍSTICAS
Nº MARCHETTI	VALOR BRUTO R\$	BITOLA	COMPR.	
SR-643				FEIXE C/ 13 FOLHAS
SR-643.1		3.1 / 2X7 / 16	545X545	PONTAS QUADRADAS REBAIXADAS
SR-643.2		3.1 / 2X7 / 16	545X545	PONTAS QUADRADAS REBAIXADAS
SR-643.3		3.1 / 2X7 / 16	545X545	PONTAS QUADRADAS REBAIXADAS
SR-643.4		3.1 / 2X7 / 16	430X430	PONTAS CHANFRADAS
SR-643.5		3.1 / 2X7 / 16	400X400	PONTAS CHANFRADAS
SR-643.6		3.1 / 2X7 / 16	370X370	PONTAS CHANFRADAS
SR-643.7		3.1 / 2X7 / 16	340X340	PONTAS QUADRADAS
SR-643.8		3.1 / 2X7 / 16	310X310	PONTAS QUADRADAS
SR-643.9		3.1 / 2X7 / 16	280X280	PONTAS QUADRADAS
SR-643.10		3.1 / 2X7 / 16	260X260	PONTAS QUADRADAS C/ FURO 2 LADOS P/ BRAÇADEIRAS
SR-643.11		3.1 / 2X7 / 16	210X210	PONTAS QUADRADAS
SR-643.12		3.1 / 2X7 / 16	180X180	PONTAS QUADRADAS
SR-643.13		3.1 / 2X7 / 16	130X130	PONTAS QUADRADAS

## SEMI-REBOQUE MODELOS: PASTRE

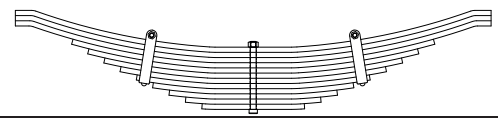

Nº ORIGINAL:		ANOS:		CARACTERÍSTICAS
Nº MARCHETTI	VALOR BRUTO R\$	BITOLA	COMPR.	
SR-644				FEIXE C/ 12 FOLHAS
SR-644.1		3.1 / 2X1 / 2	590X590	PONTAS QUADRADAS REBAIXADAS
SR-644.2		3.1 / 2X1 / 2	590X590	PONTAS QUADRADAS REBAIXADAS
SR-644.3		3.1 / 2X1 / 2	590X590	PONTAS QUADRADAS REBAIXADAS
SR-644.4		3.1 / 2X1 / 2	445X445	PONTAS QUADRADAS
SR-644.5		3.1 / 2X1 / 2	405X405	PONTAS QUADRADAS
SR-644.6		3.1 / 2X1 / 2	365X365	PONTAS QUADRADAS
SR-644.7		3.1 / 2X1 / 2	325X325	PONTAS QUADRADAS
SR-644.8		3.1 / 2X1 / 2	285X285	PONTAS QUADRADAS C/ FURO 2 LADOS P/ BRAÇADEIRAS
SR-644.9		3.1 / 2X1 / 2	245X245	PONTAS QUADRADAS
SR-644.10		3.1 / 2X1 / 2	205X205	PONTAS QUADRADAS
SR-644.11		3.1 / 2X1 / 2	165X165	PONTAS QUADRADAS
SR-644.12		3.1 / 2X1 / 2	125X125	PONTAS QUADRADAS

## SEMI-REBOQUES MODELOS: IDEROL 1º E 3º EIXO

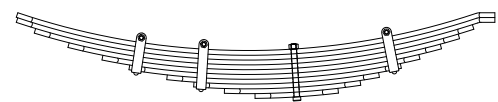

Nº ORIGINAL: 70.037.004		ANOS:		CARACTERÍSTICAS
Nº MARCHETTI	VALOR BRUTO R\$	BITOLA	COMPR.	
SR-508				FEIXE C/ 10 FOLHAS
SR-508.1		3.1 / 2X1 / 2	740 X 540	PONTAS CHANFRADAS REBAIXADAS LADO CURTO
SR-508.2		3.1 / 2X1 / 2	740 X 540	PONTAS CHANFRADAS REBAIXADAS LADO CURTO
SR-508.3		3.1 / 2X1 / 2	690 X 480	PONTAS CHANFRADAS
SR-508.4		3.1 / 2X1 / 2	600 X 440	PONTAS CHANFRADAS
SR-508.5		3.1 / 2X1 / 2	510 X 390	PONTAS CHANFRADAS
SR-508.6		3.1 / 2X1 / 2	440 X 330	PONTAS CHANFRADAS C/ FURO 1 LADO
SR-508.7		3.1 / 2X1 / 2	340 X 280	PONTAS CHANFRADAS C/ FURO 1 LADO
SR-508.8		3.1 / 2X1 / 2	270 X 220	PONTAS CHANFRADAS C/ FURO 1 LADO
SR-508.9		3.1 / 2X1 / 2	190 X 170	PONTAS QUADRADAS
SR-508.10		3.1 / 2X1 / 2	110 X 110	PONTAS QUADRADAS

## SEMI-REBOQUES MODELOS: IDEROL EIXO CENTRAL

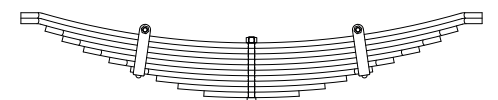

Nº ORIGINAL:		ANOS:		CARACTERÍSTICAS
Nº MARCHETTI	VALOR BRUTO R\$	BITOLA	COMPR.	
SR-509				FEIXE C/ 10 FOLHAS
SR-509.1		3.1 / 2X1 / 2	540 X 540	PONTAS CHANFRADAS E REBAIXADAS
SR-509.2		3.1 / 2X1 / 2	540 X 540	PONTAS CHANFRADAS E REBAIXADAS
SR-509.3		3.1 / 2X1 / 2	480 X 480	PONTAS CHANFRADAS
SR-509.4		3.1 / 2X1 / 2	440 X 440	PONTAS CHANFRADAS
SR-509.5		3.1 / 2X1 / 2	390 X 390	PONTAS CHANFRADAS
SR-509.6		3.1 / 2X1 / 2	330 X 330	PONTAS CHANFRADAS
SR-509.7		3.1 / 2X1 / 2	280 X 280	PONTAS CHANFRADAS C/ FURO 2 LADOS
SR-509.8		3.1 / 2X1 / 2	220 X 220	PONTAS QUADRADAS
SR-509.9		3.1 / 2X1 / 2	170 X 170	PONTAS QUADRADAS
SR-509.10		3.1 / 2X1 / 2	110 X 110	PONTAS QUADRADAS

# SEMI-REBOQUES



## SEMI-REBOQUES MODELOS: IDEROL SUSPENSÃO LEVE

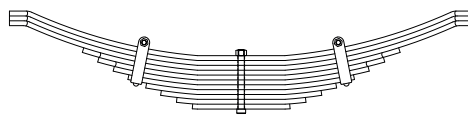

Nº ORIGINAL: 70.037.045		ANOS:		CARACTERÍSTICAS
Nº MARCHETTI	VALOR BRUTO R\$	BITOLA	COMPR.	
SR-542				FEIXE ORIGINAL C/ 11 FOLHAS
SR-542.1		3.1 / 2X7 / 16	541 X 541	PONTAS CHANFRADAS E REBAIXADAS
SR-542.2		3.1 / 2X7 / 16	541 X 541	PONTAS CHANFRADAS E REBAIXADAS
SR-542.3		3.1 / 2X7 / 16	541 X 541	PONTAS CHANFRADAS E REBAIXADAS
SR-542.4		3.1 / 2X7 / 16	364 X 364	PONTAS CHANFRADAS
SR-542.5		3.1 / 2X7 / 16	328 X 328	PONTAS CHANFRADAS
SR-542.6		3.1 / 2X7 / 16	292 X 292	PONTAS QUADRADAS
SR-542.7		3.1 / 2X7 / 16	258 X 258	PONTAS QUADRADAS C/ FURO 2 LADOS
SR-542.8		3.1 / 2X7 / 16	217 X 217	PONTAS QUADRADAS
SR-542.9		3.1 / 2X7 / 16	183 X 183	PONTAS QUADRADAS
SR-542.10		3.1 / 2X7 / 16	147 X 147	PONTAS QUADRADAS
SR-542.11		3.1 / 2X7 / 16	111 X 111	PONTAS QUADRADAS

## SEMI-REBOQUES MODELOS: IDEROL - PLANA 1º 2º E 3º EIXO

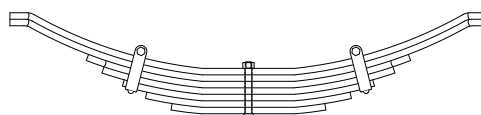

Nº ORIGINAL: 70.037.031		ANOS:		CARACTERÍSTICAS
Nº MARCHETTI	VALOR BRUTO R\$	BITOLA	COMPR.	
SR-543				FEIXE ORIGINAL C/ 7 FOLHAS
SR-543.1		90X14	530 X 530	PONTAS CHANFRADAS E REBAIXADAS
SR-543.2		90X14	530 X 530	PONTAS CHANFRADAS E REBAIXADAS
SR-543.3		90X14	350 X 350	PONTAS CHANFRADAS
SR-543.4		90X14	315 X 315	PONTAS QUADRADAS
SR-543.5		90X14	270 X 270	PONTAS QUADRADAS C/ FURO 2 LADOS
SR-543.6		90X14	220 X 220	PONTAS QUADRADAS
SR-543.7		90X14	165 X 165	PONTAS QUADRADAS

## SEMI-REBOQUES MODELOS: IDEROL - PLANA 1º 2º E 3º EIXO

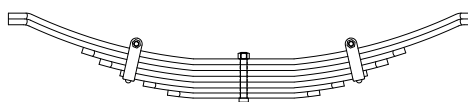

Nº ORIGINAL: 70.037.029		ANOS:		CARACTERÍSTICAS
Nº MARCHETTI	VALOR BRUTO R\$	BITOLA	COMPR.	
SR-531				FEIXE ORIGINAL C/ 7 FOLHAS
SR-531.1		3.1 / 2X1 / 2	525 X 525	PONTAS CHANFRADAS E REBAIXADAS
SR-531.2		3.1 / 2X1 / 2	525 X 525	PONTAS CHANFRADAS E REBAIXADAS
SR-531.3		3.1 / 2X1 / 2	354 X 354	PONTAS CHANFRADAS
SR-531.4		3.1 / 2X1 / 2	315 X 315	PONTAS CHANFRADAS
SR-531.5		3.1 / 2X1 / 2	269 X 269	PONTAS CHANFRADAS C/ FURO 2 LADOS
SR-531.6		3.1 / 2X7 / 16	218 X 218	PONTAS CHANFRADAS
SR-531.7		3.1 / 2X7 / 16	165 X 165	PONTAS CHANFRADAS

## SEMI-REBOQUES MODELOS: NOMA 1º E 3º EIXO

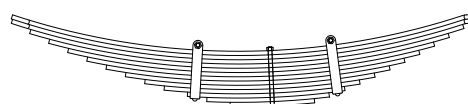

Nº ORIGINAL: PT-0276		ANOS:		CARACTERÍSTICAS
Nº MARCHETTI	VALOR BRUTO R\$	BITOLA	COMPR.	
SR-510				FEIXE C/ 13 FOLHAS
SR-510.1		3.1 / 2X7 / 16	680 X 560	PONTAS CHANFRADAS REBAIXADA LADO CURTO
SR-510.2		3.1 / 2X7 / 16	680 X 560	PONTAS CHANFRADAS REBAIXADA LADO CURTO
SR-510.3		3.1 / 2X7 / 16	630 X 510	PONTAS QUADRADAS
SR-510.4		3.1 / 2X7 / 16	580 X 470	PONTAS QUADRADAS
SR-510.5		3.1 / 2X7 / 16	530 X 430	PONTAS QUADRADAS
SR-510.6		3.1 / 2X7 / 16	480 X 390	PONTAS QUADRADAS
SR-510.7		3.1 / 2X7 / 16	430 X 350	PONTAS QUADRADAS
SR-510.8		3.1 / 2X7 / 16	380 X 310	PONTAS QUADRADAS
SR-510.9		3.1 / 2X7 / 16	330 X 270	PONTAS QUADRADAS
SR-510.10		3.1 / 2X7 / 16	280 X 230	PONTAS QUADRADAS
SR-510.11		3.1 / 2X7 / 16	220 X 190	PONTAS QUADRADAS C/ FURO 2 LADOS
SR-510.12		3.1 / 2X7 / 16	170 X 150	PONTAS QUADRADAS
SR-510.13		3.1 / 2X7 / 16	110 X 110	PONTAS QUADRADAS

## SEMI-REBOQUES MODELOS: NOMA EIXO CENTRAL

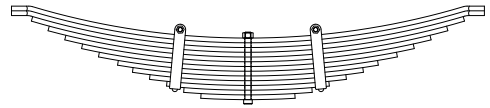

Nº ORIGINAL:		ANOS:		CARACTERÍSTICAS	
Nº MARCHETTI	VALOR BRUTO R\$	BITOLA	COMPR.		
SR-511				FEIXE C/ 13 FOLHAS	
SR-511.1		3.1 / 2X7 / 16	560 X 560	PONTAS CHANFRADAS E REBAIXADAS	
SR-511.2		3.1 / 2X7 / 16	560 X 560	PONTAS CHANFRADAS E REBAIXADAS	
SR-511.3		3.1 / 2X7 / 16	510 X 510	PONTAS QUADRADAS	
SR-511.4		3.1 / 2X7 / 16	470 X 470	PONTAS QUADRADAS	
SR-511.5		3.1 / 2X7 / 16	430 X 430	PONTAS QUADRADAS	
SR-511.6		3.1 / 2X7 / 16	390 X 390	PONTAS QUADRADAS	
SR-511.7		3.1 / 2X7 / 16	350 X 350	PONTAS QUADRADAS	
SR-511.8		3.1 / 2X7 / 16	305 X 305	PONTAS QUADRADAS	
SR-511.9		3.1 / 2X7 / 16	270 X 270	PONTAS QUADRADAS	
SR-511.10		3.1 / 2X7 / 16	230 X 230	PONTAS QUADRADAS	
SR-511.11		3.1 / 2X7 / 16	190 X 190	PONTAS QUADRADAS C/ FURO 2 LADOS	
SR-511.12		3.1 / 2X7 / 16	150 X 150	PONTAS QUADRADAS	
SR-511.13		3.1 / 2X7 / 16	110 X 110	PONTAS QUADRADAS	

## SEMI-REBOQUES MODELOS: NOMA 1º E 3º EIXO

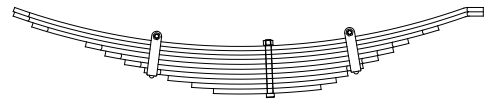

Nº ORIGINAL:		ANOS: 1994/...		CARACTERÍSTICAS	
Nº MARCHETTI	VALOR BRUTO R\$	BITOLA	COMPR.		
SR-512				FEIXE C/ 10 FOLHAS	
SR-512.1		3.1 / 2X7 / 16	660 X 560	PONTAS CHANFRADAS REBAIXADA LADO CURTO	
SR-512.2		3.1 / 2X7 / 16	660 X 560	PONTAS CHANFRADAS REBAIXADA LADO CURTO	
SR-512.3		3.1 / 2X7 / 16	610 X 440	PONTAS CHANFRADAS	
SR-512.4		3.1 / 2X1 / 2	470 X 360	PONTAS CHANFRADAS	
SR-512.5		3.1 / 2X1 / 2	420 X 320	PONTAS CHANFRADAS	
SR-512.6		3.1 / 2X1 / 2	370 X 280	PONTAS CHANFRADAS	
SR-512.7		3.1 / 2X1 / 2	320 X 240	PONTAS CHANFRADAS C/ FURO 2 LADOS	
SR-512.8		3.1 / 2X1 / 2	260 X 200	PONTAS QUADRADAS	
SR-512.9		3.1 / 2X1 / 2	200 X 170	PONTAS QUADRADAS	
SR-512.10		3.1 / 2X1 / 2	145 X 130	PONTAS QUADRADAS	

## SEMI-REBOQUES MODELOS: NOMA EIXO CENTRAL

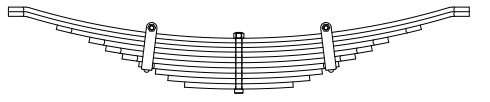

Nº ORIGINAL:		ANOS: 1994/...		CARACTERÍSTICAS	
Nº MARCHETTI	VALOR BRUTO R\$	BITOLA	COMPR.		
SR-513				FEIXE C/ 10 FOLHAS	
SR-513.1		3.1 / 2X7 / 16	560 X 560	PONTAS CHANFRADAS REBAIXADA	
SR-513.2		3.1 / 2X7 / 16	560 X 560	PONTAS CHANFRADAS REBAIXADA	
SR-513.3		3.1 / 2X7 / 16	440 X 440	PONTAS CHANFRADAS	
SR-513.4		3.1 / 2X1 / 2	360 X 360	PONTAS CHANFRADAS	
SR-513.5		3.1 / 2X1 / 2	320 X 320	PONTAS CHANFRADAS	
SR-513.6		3.1 / 2X1 / 2	280 X 280	PONTAS CHANFRADAS	
SR-513.7		3.1 / 2X1 / 2	240 X 240	PONTAS CHANFRADAS C/ FURO 2 LADOS	
SR-513.8		3.1 / 2X1 / 2	200 X 200	PONTAS QUADRADAS	
SR-513.9		3.1 / 2X1 / 2	170 X 170	PONTAS QUADRADAS	
SR-513.10		3.1 / 2X1 / 2	130 X 130	PONTAS QUADRADAS	

## SEMI-REBOQUE MODELOS: NOMA - BITREM 1º 2º E 3º EIXO

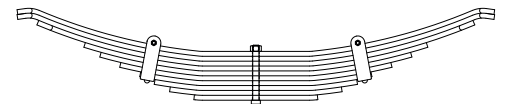

Nº ORIGINAL:		ANOS:		CARACTERÍSTICAS	
Nº MARCHETTI	VALOR BRUTO R\$	BITOLA	COMPR.		
SR-619				FEIXE C/ 10 FOLHAS	
SR-619.1		3.1 / 2X7 / 16	560X560	PONTAS CHANFRADAS REBAIXADAS	
SR-619.2		3.1 / 2X7 / 16	560X560	PONTAS CHANFRADAS REBAIXADAS	
SR-619.3		3.1 / 2X7 / 16	506X506	PONTAS CHANFRADAS	
SR-619.4		3.1 / 2X7 / 16	395X395	PONTAS QUADRADAS	
SR-619.5		3.1 / 2X7 / 16	355X355	PONTAS QUADRADAS	
SR-619.6		3.1 / 2X7 / 16	310X310	PONTAS QUADRADAS	
SR-619.7		3.1 / 2X7 / 16	265X265	PONTAS QUADRADAS C/ FURO 2 LADOS P/ BRAÇADEIRAS	
SR-619.8		3.1 / 2X7 / 16	230X230	PONTAS QUADRADAS	
SR-619.9		3.1 / 2X7 / 16	195X195	PONTAS QUADRADAS	
SR-619.10		3.1 / 2X7 / 16	140X140	PONTAS QUADRADAS	

# SEMI-REBOQUES



## SEMI-REBOQUE

### MODELOS: NOMA - BITREM 1º 2º E 3º EIXO

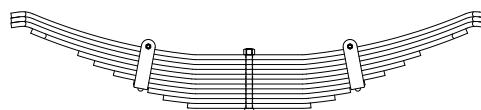

Nº ORIGINAL:		ANOS:		CARACTERÍSTICAS
Nº MARCHETTI	VALOR BRUTO R\$	BITOLA	COMPR.	
SR-620				FEIXE C/ 11 FOLHAS
SR-620.1		3.1 / 2X7 / 16	560X560	PONTAS CHANFRADAS REBAIXADAS
SR-620.2		3.1 / 2X7 / 16	560X560	PONTAS CHANFRADAS REBAIXADAS
SR-620.3		3.1 / 2X7 / 16	560X560	PONTAS CHANFRADAS REBAIXADAS
SR-620.4		3.1 / 2X7 / 16	506X506	PONTAS CHANFRADAS
SR-620.5		3.1 / 2X7 / 16	395X395	PONTAS QUADRADAS
SR-620.6		3.1 / 2X7 / 16	355X355	PONTAS QUADRADAS
SR-620.7		3.1 / 2X7 / 16	310X310	PONTAS QUADRADAS
SR-620.8		3.1 / 2X7 / 16	265X265	PONTAS QUADRADAS C/ FURO 2 LADOS P/ BRAÇADEIRAS
SR-620.9		3.1 / 2X7 / 16	230X230	PONTAS QUADRADAS
SR-620.10		3.1 / 2X7 / 16	195X195	PONTAS QUADRADAS
SR-620.11		3.1 / 2X7 / 16	140X140	PONTAS QUADRADAS

## SEMI-REBOQUES

### MODELOS: GOTTI 1º E 3º EIXO

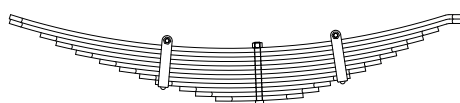

Nº ORIGINAL:		ANOS:		CARACTERÍSTICAS
Nº MARCHETTI	VALOR BRUTO R\$	BITOLA	COMPR.	
SR-514				FEIXE C/ 12 FOLHAS
SR-514.1		3.1 / 2X7 / 16	630 X 530	PONTAS CHANFRADAS REBAIXADA LADO CURTO
SR-514.2		3.1 / 2X7 / 16	630 X 530	PONTAS CHANFRADAS REBAIXADA LADO CURTO
SR-514.3		3.1 / 2X7 / 16	550 X 460	PONTAS CHANFRADAS
SR-514.4		3.1 / 2X7 / 16	510 X 420	PONTAS CHANFRADAS
SR-514.5		3.1 / 2X7 / 16	460 X 380	PONTAS CHANFRADAS
SR-514.6		3.1 / 2X7 / 16	400 X 350	PONTAS CHANFRADAS
SR-514.7		3.1 / 2X7 / 16	350 X 310	PONTAS CHANFRADAS
SR-514.8		3.1 / 2X7 / 16	300 X 270	PONTAS CHANFRADAS
SR-514.9		3.1 / 2X7 / 16	260 X 230	PONTAS CHANFRADAS C/ FURO 2 LADOS
SR-514.10		3.1 / 2X7 / 16	200 X 180	PONTAS CHANFRADAS
SR-514.11		3.1 / 2X7 / 16	160 X 150	PONTAS CHANFRADAS
SR-514.12		3.1 / 2X7 / 16	110 X 110	PONTAS QUADRADAS

## SEMI-REBOQUES

### MODELOS: GOTTI EIXO CENTRAL

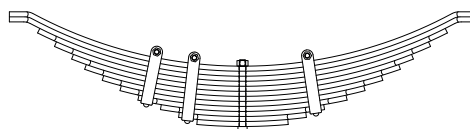

Nº ORIGINAL:		ANOS:		CARACTERÍSTICAS
Nº MARCHETTI	VALOR BRUTO R\$	BITOLA	COMPR.	
SR-515				FEIXE C/ 12 FOLHAS
SR-515.1		3.1 / 2X7 / 16	530 X 530	PONTAS CHANFRADAS E REBAIXADAS
SR-515.2		3.1 / 2X7 / 16	530 X 530	PONTAS CHANFRADAS E REBAIXADAS
SR-515.3		3.1 / 2X7 / 16	460 X 460	PONTAS CHANFRADAS
SR-515.4		3.1 / 2X7 / 16	420 X 420	PONTAS CHANFRADAS
SR-515.5		3.1 / 2X7 / 16	380 X 380	PONTAS CHANFRADAS
SR-515.6		3.1 / 2X7 / 16	350 X 350	PONTAS CHANFRADAS
SR-515.7		3.1 / 2X7 / 16	310 X 310	PONTAS CHANFRADAS
SR-515.8		3.1 / 2X7 / 16	270 X 270	PONTAS CHANFRADAS
SR-515.9		3.1 / 2X7 / 16	230 X 230	PONTAS CHANFRADAS C/ FURO 1 LADO
SR-515.10		3.1 / 2X7 / 16	180 X 180	PONTAS CHANFRADAS C/ FURO 1 LADO
SR-515.11		3.1 / 2X7 / 16	150 X 150	PONTAS CHANFRADAS C/ FURO 1 LADO
SR-515.12		3.1 / 2X7 / 16	110 X 110	PONTAS QUADRADAS

## SEMI-REBOQUES

### MODELOS: SCHIFFER 1º E 3º EIXO

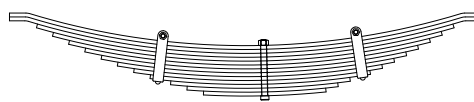

Nº ORIGINAL: V-1876		ANOS: 1984 à 1988		CARACTERÍSTICAS
Nº MARCHETTI	VALOR BRUTO R\$	BITOLA	COMPR.	
SR-516				FEIXE C/ 13 FOLHAS
SR-516.1		3.1 / 2X3 / 8	630 X 540	PONTAS QUADRADAS E REBAIXADAS
SR-516.2		3.1 / 2X3 / 8	630 X 540	PONTAS QUADRADAS E REBAIXADAS
SR-516.3		3.1 / 2X3 / 8	560 X 470	PONTAS QUADRADAS
SR-516.4		3.1 / 2X3 / 8	520 X 440	PONTAS QUADRADAS
SR-516.5		3.1 / 2X3 / 8	480 X 410	PONTAS QUADRADAS
SR-516.6		3.1 / 2X3 / 8	440 X 380	PONTAS QUADRADAS
SR-516.7		3.1 / 2X3 / 8	400 X 350	PONTAS QUADRADAS
SR-516.8		3.1 / 2X3 / 8	360 X 320	PONTAS QUADRADAS
SR-516.9		3.1 / 2X3 / 8	320 X 290	PONTAS QUADRADAS
SR-516.10		3.1 / 2X3 / 8	280 X 260	PONTAS QUADRADAS C/ FURO 2 LADOS
SR-516.11		3.1 / 2X3 / 8	230 X 210	PONTAS QUADRADAS
SR-516.12		3.1 / 2X3 / 8	190 X 180	PONTAS QUADRADAS
SR-516.13		3.1 / 2X3 / 8	150 X 150	PONTAS QUADRADAS

## SEMI-REBOQUES MODELOS: SCHIFFER EIXO CENTRAL

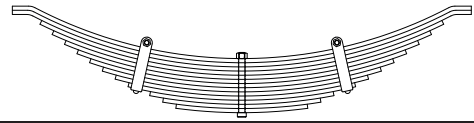

Nº ORIGINAL: V-1877		ANOS: 1984 à 1988		CARACTERÍSTICAS
Nº MARCHETTI	VALOR BRUTO R\$	BITOLA	COMPR.	
SR-517				FEIXE C/ 13 FOLHAS
SR-517.1		3.1 / 2X3 / 8	540 X 540	PONTAS QUADRADAS E REBAIXADAS
SR-517.2		3.1 / 2X3 / 8	540 X 540	PONTAS QUADRADAS E REBAIXADAS
SR-517.3		3.1 / 2X3 / 8	470 X 470	PONTAS QUADRADAS
SR-517.4		3.1 / 2X3 / 8	440 X 440	PONTAS QUADRADAS
SR-517.5		3.1 / 2X3 / 8	410 X 410	PONTAS QUADRADAS
SR-517.6		3.1 / 2X3 / 8	380 X 380	PONTAS QUADRADAS
SR-517.7		3.1 / 2X3 / 8	350 X 350	PONTAS QUADRADAS
SR-517.8		3.1 / 2X3 / 8	320 X 320	PONTAS QUADRADAS
SR-517.9		3.1 / 2X3 / 8	290 X 290	PONTAS QUADRADAS
SR-517.10		3.1 / 2X3 / 8	260 X 260	PONTAS QUADRADAS
SR-517.11		3.1 / 2X3 / 8	210 X 210	PONTAS QUADRADAS C/ FURO 2 LADOS
SR-517.12		3.1 / 2X3 / 8	180 X 180	PONTAS QUADRADAS
SR-517.13		3.1 / 2X3 / 8	150 X 150	PONTAS QUADRADAS

## SEMI-REBOQUES MODELOS: SCHIFFER 1º E 3º EIXO

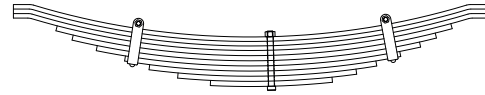

Nº ORIGINAL: V-4109		ANOS: 1994/...		CARACTERÍSTICAS
Nº MARCHETTI	VALOR BRUTO R\$	BITOLA	COMPR.	
SR-518				FEIXE C/ 10 FOLHAS
SR-518.1		3.1 / 2X7 / 16	640 X 540	PONTAS QUADRADAS E REBAIXADAS
SR-518.2		3.1 / 2X7 / 16	640 X 540	PONTAS QUADRADAS E REBAIXADAS
SR-518.3		3.1 / 2X7 / 16	640 X 540	PONTAS QUADRADAS
SR-518.4		3.1 / 2X1 / 2	530 X 450	PONTAS QUADRADAS
SR-518.5		3.1 / 2X1 / 2	490 X 410	PONTAS QUADRADAS
SR-518.6		3.1 / 2X1 / 2	430 X 370	PONTAS QUADRADAS
SR-518.7		3.1 / 2X1 / 2	360 X 320	PONTAS QUADRADAS C/ FURO 2 LADOS
SR-518.8		3.1 / 2X1 / 2	300 X 260	PONTAS QUADRADAS
SR-518.9		3.1 / 2X1 / 2	230 X 210	PONTAS QUADRADAS
SR-518.10		3.1 / 2X1 / 2	150 X 150	PONTAS QUADRADAS

## SEMI-REBOQUES MODELOS: SCHIFFER EIXO CENTRAL

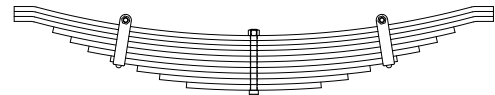

Nº ORIGINAL: V-4110		ANOS: 1994/...		CARACTERÍSTICAS
Nº MARCHETTI	VALOR BRUTO R\$	BITOLA	COMPR.	
SR-519				FEIXE C/ 10 FOLHAS
SR-519.1		3.1 / 2X7 / 16	540 X 540	PONTAS QUADRADAS E REBAIXADAS
SR-519.2		3.1 / 2X7 / 16	540 X 540	PONTAS QUADRADAS E REBAIXADAS
SR-519.3		3.1 / 2X7 / 16	540 X 540	PONTAS QUADRADAS E REBAIXADAS
SR-519.4		3.1 / 2X1 / 2	450 X 450	PONTAS QUADRADAS
SR-519.5		3.1 / 2X1 / 2	410 X 410	PONTAS QUADRADAS
SR-519.6		3.1 / 2X1 / 2	370 X 370	PONTAS QUADRADAS
SR-519.7		3.1 / 2X1 / 2	320 X 320	PONTAS QUADRADAS C/ FURO 2 LADOS
SR-519.8		3.1 / 2X1 / 2	260 X 260	PONTAS QUADRADAS
SR-519.9		3.1 / 2X1 / 2	210 X 210	PONTAS QUADRADAS
SR-519.10		3.1 / 2X1 / 2	150 X 150	PONTAS QUADRADAS

## SEMI-REBOQUES MODELOS: SCHIFFER - PLANA 1º E 3º EIXO

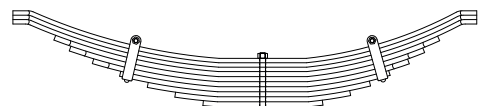

Nº ORIGINAL:		ANOS: 1994/...		CARACTERÍSTICAS
Nº MARCHETTI	VALOR BRUTO R\$	BITOLA	COMPR.	
SR-520				FEIXE ORIGINAL C/ 10 FOLHAS
SR-520.1		3.1 / 2X7 / 16	630 X 540	PONTAS CHANFRADAS E REBAIXADAS
SR-520.2		3.1 / 2X7 / 16	630 X 540	PONTAS CHANFRADAS E REBAIXADAS
SR-520.3		3.1 / 2X7 / 16	630 X 540	PONTAS CHANFRADAS E REBAIXADAS
SR-520.4		3.1 / 2X1 / 2	530 X 450	PONTAS CHANFRADAS
SR-520.5		3.1 / 2X1 / 2	490 X 410	PONTAS CHANFRADAS
SR-520.6		3.1 / 2X1 / 2	430 X 370	PONTAS CHANFRADAS
SR-520.7		3.1 / 2X1 / 2	360 X 320	PONTAS QUADRADAS C/ FURO 2 LADOS
SR-520.8		3.1 / 2X1 / 2	290 X 270	PONTAS QUADRADAS
SR-520.9		3.1 / 2X1 / 2	220 X 220	PONTAS QUADRADAS
SR-520.10		3.1 / 2X1 / 2	150 X 150	PONTAS QUADRADAS

# SEMI-REBOQUES



## SEMI-REBOQUES

### MODELOS: SCHIFFER - PLANA EIXO CENTRAL

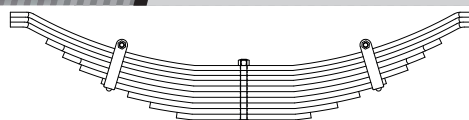

Nº ORIGINAL:		ANOS: 1994/...		CARACTERÍSTICAS	
Nº MARCHETTI	VALOR BRUTO R\$	BITOLA	COMPR.		
SR-521				FEIXE ORIGINAL C/ 10 FOLHAS	
SR-521.1		3.1 / 2X7 / 16	540 X 540	PONTAS CHANFRADAS E REBAIXADAS	
SR-521.2		3.1 / 2X7 / 16	540 X 540	PONTAS CHANFRADAS E REBAIXADAS	
SR-521.3		3.1 / 2X7 / 16	540 X 540	PONTAS CHANFRADAS E REBAIXADAS	
SR-521.4		3.1 / 2X1 / 2	450 X 450	PONTAS CHANFRADAS	
SR-521.5		3.1 / 2X1 / 2	410 X 410	PONTAS CHANFRADAS	
SR-521.6		3.1 / 2X1 / 2	370 X 370	PONTAS QUADRADAS	
SR-521.7		3.1 / 2X1 / 2	320 X 320	PONTAS QUADRADAS C/ FURO 2 LADOS	
SR-521.8		3.1 / 2X1 / 2	260 X 260	PONTAS QUADRADAS	
SR-521.9		3.1 / 2X1 / 2	210 X 210	PONTAS QUADRADAS	
SR-521.10		3.1 / 2X1 / 2	150 X 150	PONTAS QUADRADAS	

## SEMI-REBOQUES

### MODELOS: FRUEHAUF 1º 2º E 3º EIXO



Nº ORIGINAL: 1007.9829.8		ANOS:		CARACTERÍSTICAS	
Nº MARCHETTI	VALOR BRUTO R\$	BITOLA	COMPR.		
SR-356				FEIXE C/ 8 FOLHAS	
SR-356.1		3X1 / 2	1060	PONTAS CHANFRADAS	
SR-356.2		3X1 / 2	1060	PONTAS CHANFRADAS	
SR-356.3		3X1 / 2	1160	PONTAS CHANFRADAS E VIRADAS	
SR-356.4		3X1 / 2	800	PONTAS CHANFRADAS	
SR-356.5		3X1 / 2	680	PONTAS CHANFRADAS C/ FURO 2 LADOS	
SR-356.6		3X1 / 2	550	PONTAS CHANFRADAS	
SR-356.7		3X1 / 2	430	PONTAS CHANFRADAS	
SR-356.8		3X1 / 2	300	PONTAS CHANFRADAS	

## SEMI-REBOQUES

### MODELOS: FRUEHAUF 1º 2º E 3º EIXO

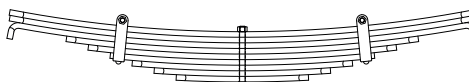

Nº ORIGINAL: UB-2112		ANOS:		CARACTERÍSTICAS	
Nº MARCHETTI	VALOR BRUTO R\$	BITOLA	COMPR.		
SR-365				FEIXE C/ 9 FOLHAS	
SR-365.1		3X1 / 2	1060	PONTAS CHANFRADAS	
SR-365.2		3X1 / 2	1060	PONTAS CHANFRADAS	
SR-365.3		3X1 / 2	1160	PONTAS CHANFRADAS E VIRADAS	
SR-365.4		3X1 / 2	800	PONTAS CHANFRADAS	
SR-365.5		3X1 / 2	700	PONTAS CHANFRADAS	
SR-365.6		3X1 / 2	600	PONTAS CHANFRADAS C/ FURO 2 LADOS	
SR-365.7		3X1 / 2	500	PONTAS CHANFRADAS	
SR-365.8		3X1 / 2	400	PONTAS CHANFRADAS	
SR-365.9		3X1 / 2	300	PONTAS CHANFRADAS	

## SEMI-REBOQUES

### MODELOS: TECT - PLANA (FNV/FRUEHAUF)

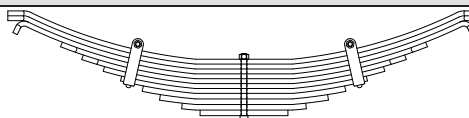

Nº ORIGINAL: 5085.033.222		518		ANOS:		CARACTERÍSTICAS	
Nº MARCHETTI	VALOR BRUTO R\$	BITOLA	COMPR.				
SR-536				FEIXE ORIGINAL C/ 11 FOLHAS			
SR-536.1		3X7 / 16	550 X 550	PONTAS CHANFRADAS E REBAIXADAS			
SR-536.2		3X7 / 16	550 X 550	PONTAS CHANFRADAS E REBAIXADAS			
SR-536.3		3X7 / 16	570 X 570	PONTAS CHANFRADAS VIRADAS P/ BAIXO			
SR-536.4		3X7 / 16	420 X 420	PONTAS CHANFRADAS			
SR-536.5		3X7 / 16	370 X 370	PONTAS CHANFRADAS			
SR-536.6		3X7 / 16	320 X 320	PONTAS QUADRADAS			
SR-536.7		3X7 / 16	280 X 280	PONTAS QUADRADAS C/ FURO 2 LADOS			
SR-536.8		3X1 / 2	230 X 230	PONTAS QUADRADAS			
SR-536.9		3X1 / 2	190 X 190	PONTAS QUADRADAS			
SR-536.10		3X1 / 2	140 X 140	PONTAS QUADRADAS			
SR-536.11		3X1 / 2	100 X 100	PONTAS QUADRADAS			

## SEMI-REBOQUES

### MODELOS: ANTONINI - PLANA 1º 2º E 3º EIXO

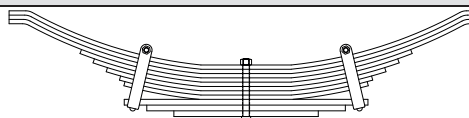

Nº ORIGINAL:		ANOS:		CARACTERÍSTICAS	
Nº MARCHETTI	VALOR BRUTO R\$	BITOLA	COMPR.		
SR-551				FEIXE ORIGINAL C/ 10 FOLHAS	
SR-551.1		3.1 / 2X3 / 8	540 X 540	PONTAS CHANFRADAS E REBAIXADAS	
SR-551.2		3.1 / 2X3 / 8	540 X 540	PONTAS CHANFRADAS E REBAIXADAS	
SR-551.3		3.1 / 2X3 / 8	540 X 540	PONTAS CHANFRADAS E REBAIXADAS	
SR-551.4		3.1 / 2X3 / 8	370 X 370	PONTAS CHANFRADAS	
SR-551.5		3.1 / 2X3 / 8	340 X 340	PONTAS CHANFRADAS	
SR-551.6		3.1 / 2X3 / 8	310 X 310	PONTAS QUADRADAS	
SR-551.7		3.1 / 2X3 / 8	280 X 280	PONTAS QUADRADAS	
SR-551.8		3.1 / 2X1 / 2	270 X 270	PONTAS QUADRADAS C/ FURO 2 LADOS	
SR-551.9		3.1 / 2X1 / 2	220 X 220	PONTAS QUADRADAS RETA	
SR-551.10		3.1 / 2X1 / 2	160 X 160	PONTAS QUADRADAS RETA	

## SEMI-REBOQUES MODELOS: ANTONINI (CANAVIEIRO)

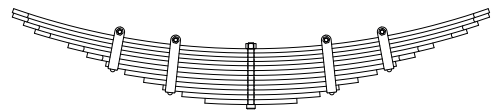

Nº ORIGINAL:		ANOS:		CARACTERÍSTICAS	
Nº MARCHETTI	VALOR BRUTO R\$	BITOLA	COMPR.		
SR-524				FEIXE C/ 12 FOLHAS	
SR-524.1		3.1 / 2X7 / 16	630 X 630	PONTAS CHANFRADAS	
SR-524.2		3.1 / 2X7 / 16	630 X 630	PONTAS CHANFRADAS	
SR-524.3		3.1 / 2X7 / 16	600 X 600	PONTAS CHANFRADAS	
SR-524.4		3.1 / 2X7 / 16	570 X 570	PONTAS CHANFRADAS	
SR-524.5		3.1 / 2X1 / 2	480 X 480	PONTAS CHANFRADAS	
SR-524.6		3.1 / 2X1 / 2	430 X 430	PONTAS CHANFRADAS	
SR-524.7		3.1 / 2X1 / 2	380 X 380	PONTAS QUADRADAS C/ FURO 2 LADOS	
SR-524.8		3.1 / 2X1 / 2	330 X 330	PONTAS QUADRADAS	
SR-524.9		3.1 / 2X1 / 2	280 X 280	PONTAS QUADRADAS	
SR-524.10		3.1 / 2X1 / 2	230 X 230	PONTAS QUADRADAS C/ FURO 2 LADOS	
SR-524.11		3.1 / 2X1 / 2	180 X 180	PONTAS QUADRADAS	
SR-524.12		3.1 / 2X1 / 2	120 X 120	PONTAS QUADRADAS	

## SEMI-REBOQUES MODELOS: ANTONINI 1º E 3º EIXO (JULIETA CANAVIEIRO)

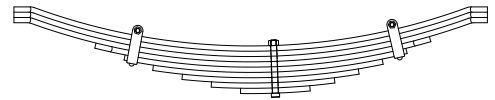

Nº ORIGINAL: 15.016		ANOS: 1987/...		CARACTERÍSTICAS	
Nº MARCHETTI	VALOR BRUTO R\$	BITOLA	COMPR.		
SR-528				FEIXE ORIGINAL C/ 9 FOLHAS	
SR-528.1		90X13	647 X 533	PONTAS CHANFRADAS E REBAIXADAS	
SR-528.2		90X13	647 X 533	PONTAS CHANFRADAS E REBAIXADAS	
SR-528.3		90X13	647 X 533	PONTAS CHANFRADAS E REBAIXADAS	
SR-528.4		90X13	440 X 386	PONTAS CHANFRADAS	
SR-528.5		90X13	368 X 326	PONTAS QUADRADAS C/ FURO 2 LADOS	
SR-528.6		90X13	298 X 266	PONTAS QUADRADAS	
SR-528.7		90X13	227 X 206	PONTAS QUADRADAS	
SR-528.8		90X13	156 X 146	PONTAS QUADRADAS	
SR-528.9		90X13	85 X 85	PONTAS QUADRADAS CALÇO	

## SEMI-REBOQUES MODELOS: ANTONINI EIXO CENTRAL

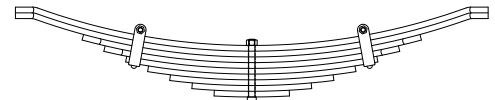

Nº ORIGINAL: 15.014		ANOS: 1987/...		CARACTERÍSTICAS	
Nº MARCHETTI	VALOR BRUTO R\$	BITOLA	COMPR.		
SR-529				FEIXE ORIGINAL C/ 9 FOLHAS	
SR-529.1		90X13	544 X 544	PONTAS CHANFRADAS E REBAIXADAS	
SR-529.2		90X13	544 X 544	PONTAS CHANFRADAS E REBAIXADAS	
SR-529.3		90X13	385 X 385	PONTAS CHANFRADAS	
SR-529.4		90X13	335 X 335	PONTAS CHANFRADAS	
SR-529.5		90X13	285 X 285	PONTAS QUADRADAS C/ FURO 2 LADOS	
SR-529.6		90X13	235 X 235	PONTAS QUADRADAS	
SR-529.7		90X13	185 X 185	PONTAS QUADRADAS	
SR-529.8		90X13	135 X 135	PONTAS QUADRADAS	
SR-529.9		90X13	85 X 85	PONTAS QUADRADAS CALÇO	

## SEMI-REBOQUES MODELOS: METALPI 1º 2º E 3º EIXO

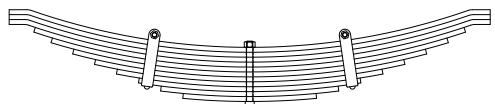

Nº ORIGINAL:		ANOS:		CARACTERÍSTICAS	
Nº MARCHETTI	VALOR BRUTO R\$	BITOLA	COMPR.		
SR-526				FEIXE ORIGINAL C/ 11 FOLHAS	
SR-526.1		4X7 / 16	550 X 550	PONTAS QUADRADAS E REBAIXADAS	
SR-526.2		4X7 / 16	550 X 550	PONTAS QUADRADAS E REBAIXADAS	
SR-526.3		4X7 / 16	550 X 550	PONTAS QUADRADAS E REBAIXADAS	
SR-526.4		4X7 / 16	490 X 490	PONTAS QUADRADAS	
SR-526.5		4X7 / 16	450 X 450	PONTAS QUADRADAS	
SR-526.6		4X7 / 16	400 X 400	PONTAS QUADRADAS	
SR-526.7		4X7 / 16	350 X 350	PONTAS QUADRADAS	
SR-526.8		4X7 / 16	300 X 300	PONTAS QUADRADAS	
SR-526.9		4X7 / 16	250 X 250	PONTAS QUADRADAS C/ FURO 2 LADOS	
SR-526.10		4X7 / 16	200 X 200	PONTAS QUADRADAS	
SR-526.11		4X7 / 16	150 X 150	PONTAS QUADRADAS	



# SEMI-REBOQUES



## SEMI-REBOQUES

### MODELOS: CONTIN 1º 2º E 3º EIXO

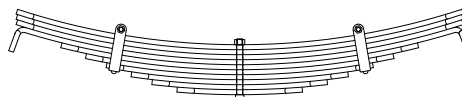

Nº ORIGINAL:		ANOS:		CARACTERÍSTICAS
Nº MARCHETTI	VALOR BRUTO R\$	BITOLA	COMPR.	
SR-525				FEIXE ORIGINAL C/ 10 FOLHAS
SR-525.1		80X12	540 X 540	PONTAS CHANFRADAS
SR-525.2		80X12	540 X 540	PONTAS CHANFRADAS
SR-525.3		80X12	540 X 540	PONTAS CHANFRADAS
SR-525.4		80X12	605 X 605	PONTAS CHANFRADAS VIRADAS P/ BAIXO
SR-525.5		80X12	430 X 430	PONTAS CHANFRADAS
SR-525.6		80X12	370 X 370	PONTAS CHANFRADAS
SR-525.7		80X12	320 X 320	PONTAS CHANFRADAS
SR-525.8		80X12	260 X 260	PONTAS CHANFRADAS C/ FURO 2 LADOS
SR-525.9		80X12	210 X 210	PONTAS CHANFRADAS
SR-525.10		80X12	150 X 150	PONTAS CHANFRADAS

## SEMI-REBOQUES CONVENCIONAL

### MODELOS: BISELLI 1º 2º E 3º EIXO

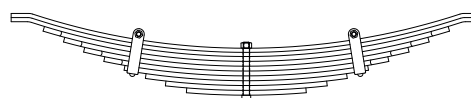

Nº ORIGINAL: 409.222.001.011.4		ANOS:		CARACTERÍSTICAS
Nº MARCHETTI	VALOR BRUTO R\$	BITOLA	COMPR.	
SR-534				FEIXE ORIGINAL C/ 10 FOLHAS
SR-534.1		3.1 / 2X3 / 8	547 X 547	PONTAS QUADRADAS E REBAIXADAS
SR-534.2		3.1 / 2X3 / 8	547 X 547	PONTAS QUADRADAS E REBAIXADAS
SR-534.3		3.1 / 2X7 / 16	469 X 469	PONTAS CHANFRADAS
SR-534.4		3.1 / 2X7 / 16	421 X 421	PONTAS CHANFRADAS
SR-534.5		3.1 / 2X7 / 16	374 X 374	PONTAS CHANFRADAS
SR-534.6		3.1 / 2X7 / 16	327 X 327	PONTAS CHANFRADAS
SR-534.7		3.1 / 2X7 / 16	280 X 280	PONTAS QUADRADAS C/ FURO 2 LADOS
SR-534.8		3.1 / 2X7 / 16	231 X 231	PONTAS QUADRADAS
SR-534.9		3.1 / 2X7 / 16	185 X 185	PONTAS QUADRADAS
SR-534.10		3.1 / 2X7 / 16	137 X 137	PONTAS QUADRADAS

## SEMI-REBOQUES

### MODELOS: LIBRELATO 1º E 3º EIXO



Nº ORIGINAL:		ANOS:		CARACTERÍSTICAS
Nº MARCHETTI	VALOR BRUTO R\$	BITOLA	COMPR.	
SR-651				FEIXE ORIGINAL C/ 10 FOLHAS
SR-651.1		90X13	715X565	QUADRADO LADO X CHANFRADO REBAIXADO LADO Y
SR-651.2		90X13	715X565	QUADRADO LADO X CHANFRADO REBAIXADO LADO Y
SR-651.3		90X13	715X565	QUADRADO LADO X CHANFRADO REBAIXADO LADO Y
SR-651.4		90X13	490X410	PONTAS CHANFRADAS
SR-651.5		90X13	430X360	PONTAS QUADRADAS
SR-651.6		90X13	370X305	PONTAS QUADRADAS C/ FURO P/ BRAÇADEIRAS LADO X
SR-651.7		90X13	310X255	PONTAS QUADRADAS
SR-651.8		90X13	250X210	PONTAS QUADRADAS
SR-651.9		90X13	190X165	PONTAS QUADRADAS C/ FURO P/ BRAÇADEIRAS LADO Y
SR-651.10		90X13	130X120	PONTAS QUADRADAS

## SEMI-REBOQUES

### MODELOS: LIBRELATO BASCULANTE GRANELEIRO 13T

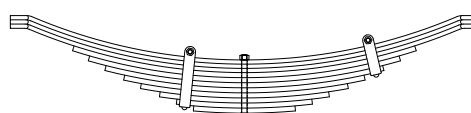

Nº ORIGINAL:		ANOS:		CARACTERÍSTICAS
Nº MARCHETTI	VALOR BRUTO R\$	BITOLA	COMPR.	
SR-652				FEIXE ORIGINAL C/ 11 FOLHAS
SR-652.1		90X10	565X565	PONTAS CHANFRADAS E REBAIXADAS
SR-652.2		90X10	565X565	PONTAS CHANFRADASE REBAIXADAS
SR-652.3		90X10	565X565	PONTAS CHANFRADASE REBAIXADAS
SR-652.4		90X12	412X412	PONTAS QUADRADAS
SR-652.5		90X12	370X370	PONTAS QUADRADAS
SR-652.6		90X12	330X330	PONTAS QUADRADAS C/ FURO P/ BRAÇADEIRAS LADO X
SR-652.7		90X12	285X285	PONTAS QUADRADAS
SR-652.8		90X12	244X244	PONTAS QUADRADAS
SR-652.9		90X12	200X200	PONTAS QUADRADAS
SR-652.10		90X12	160X160	PONTAS QUADRADAS C/ FURO P/ BRAÇADEIRAS LADO Y
SR-652.11		90X12	120X120	PONTAS QUADRADAS

## SEMI-REBOQUE CARREGA TUDO MODELOS: LIBRELATO

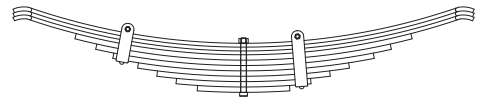

Nº ORIGINAL: 2080.07263		ANOS: 2009/...		CARACTERÍSTICAS	
Nº MARCHETTI	VALOR BRUTO R\$	BITOLA	COMPR.	FEIXE C/ 10 FOLHAS	
SR-629					
SR-629.1		90X10	608X608	PONTAS CHANFRADAS REBAIXADAS	
SR-629.2		90X10	608X608	PONTAS CHANFRADAS REBAIXADAS	
SR-629.3		90X10	608X608	PONTAS CHANFRADAS REBAIXADAS	
SR-629.4		90X14	440X440	PONTAS QUADRADAS	
SR-629.5		90X14	385X385	PONTAS QUADRADAS	
SR-629.6		90X14	340X340	PONTAS QUADRADAS C/ FURO P/ BRAÇADEIRA LADO X	
SR-629.7		90X14	275X275	PONTAS QUADRADAS	
SR-629.8		90X14	225X225	PONTAS QUADRADAS	
SR-629.9		90X14	175X175	PONTAS QUADRADAS C/ FURO P/ BRAÇADEIRA LADO Y	
SR-629.10		90X14	120X120	PONTAS QUADRADAS	

## SEMI-REBOQUE MODELOS: ROSSETTI

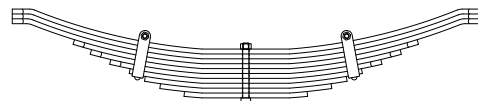

Nº ORIGINAL:		ANOS:		CARACTERÍSTICAS	
Nº MARCHETTI	VALOR BRUTO R\$	BITOLA	COMPR.	FEIXE C/ 10 FOLHAS	
SR-639					
SR-639.1		3.1 / 2X7 / 16	541X541	PONTAS CHANFRADAS REBAIXADAS	
SR-639.2		3.1 / 2X7 / 16	541X541	PONTAS CHANFRADAS REBAIXADAS	
SR-639.3		3.1 / 2X7 / 16	541X541	PONTAS CHANFRADAS REBAIXADAS	
SR-639.4		3.1 / 2X7 / 16	395X395	PONTAS CHANFRADAS	
SR-639.5		3.1 / 2X7 / 16	355X355	PONTAS CHANFRADAS	
SR-639.6		3.1 / 2X7 / 16	310X310	PONTAS CHANFRADAS	
SR-639.7		3.1 / 2X7 / 16	265X265	PONTAS QUADRADAS C/ FURO 2 LADOS P/ BRAÇADEIRAS	
SR-639.8		3.1 / 2X7 / 16	230X230	PONTAS QUADRADAS	
SR-639.9		3.1 / 2X7 / 16	195X195	PONTAS QUADRADAS	
SR-639.10		3.1 / 2X7 / 16	140X140	PONTAS QUADRADAS	

## SEMI-REBOQUE MODELOS: ROSSETTI

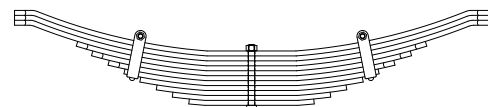

Nº ORIGINAL:		ANOS:		CARACTERÍSTICAS	
Nº MARCHETTI	VALOR BRUTO R\$	BITOLA	COMPR.	FEIXE C/ 11 FOLHAS	
SR-640					
SR-640.1		3.1 / 2X7 / 16	541X541	PONTAS CHANFRADAS REBAIXADAS	
SR-640.2		3.1 / 2X7 / 16	541X541	PONTAS CHANFRADAS REBAIXADAS	
SR-640.3		3.1 / 2X7 / 16	541X541	PONTAS CHANFRADAS REBAIXADAS	
SR-640.4		3.1 / 2X7 / 16	395X395	PONTAS CHANFRADAS	
SR-640.5		3.1 / 2X7 / 16	360X360	PONTAS CHANFRADAS	
SR-640.6		3.1 / 2X7 / 16	322X322	PONTAS CHANFRADAS	
SR-640.7		3.1 / 2X7 / 16	286X286	PONTAS QUADRADAS C/ FURO 2 LADOS P/ BRAÇADEIRAS	
SR-640.8		3.1 / 2X7 / 16	250X250	PONTAS QUADRADAS	
SR-640.9		3.1 / 2X7 / 16	213X213	PONTAS QUADRADAS	
SR-640.10		3.1 / 2X7 / 16	177X177	PONTAS QUADRADAS	
SR-640.11		3.1 / 2X7 / 16	140X140	PONTAS QUADRADAS	

## SEMI-REBOQUE MODELOS: CARREGA TUDO (DIANT. / TRAS. / CENT.)

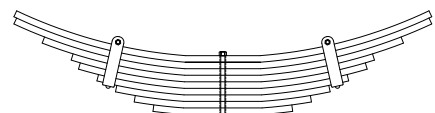

Nº ORIGINAL:		ANOS:		CARACTERÍSTICAS	
Nº MARCHETTI	VALOR BRUTO R\$	BITOLA	COMPR.	FEIXE C/ 9 FOLHAS	
SR-626					
SR-626.1		90X17,5	565X565	PONTAS QUADRADAS	
SR-626.2		90X17,5	565X565	PONTAS QUADRADAS	
SR-626.3		90X17,5	485X485	PONTAS QUADRADAS	
SR-626.4		90X17,5	435X435	PONTAS QUADRADAS	
SR-626.5		90X17,5	385X385	PONTAS QUADRADAS	
SR-626.6		90X17,5	335X335	PONTAS QUADRADAS C/ FURO 2 LADOS P/ BRAÇADEIRAS	
SR-626.7		90X17,5	285X285	PONTAS QUADRADAS	
SR-626.8		90X17,5	235X235	PONTAS QUADRADAS	
SR-626.9		90X17,5	185X185	PONTAS QUADRADAS	

## FEIXE TRASEIRO MODELOS: TOPIC

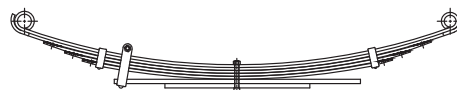

N° ORIGINAL:		ANOS: 1994/...		CARACTERÍSTICAS
N° MARCHETTI	VALOR BRUTO R\$	BITOLA	COMPR.	
TOP-1				FEIXE ORIGINAL C/ 6 FOLHAS
TOP-1.A				FEIXE REFORÇADO C/ 7 FOLHAS
TOP-1.1		70X8	1200	OLHETES ORIGINAIS 32/38mm
TOP-1.2		70X8	1080	PONTAS LAMINADAS
TOP-1.2A		70X8	1200	PONTAS VIRADAS E CHANFRADAS REFORÇO
TOP-1.3		70X8	960	PONTAS LAMINADAS
TOP-1.4		70X8	860	PONTAS LAMINADAS C/ FURO 2 LADOS
TOP-1.5		70X12	680	PONTAS QUADRADAS C/ FURO 1 LADO RETA
TOP-1.6		70X12	400	PONTAS QUADRADAS RETA

## FEIXE TRASEIRO MODELOS: TOPIC



N° ORIGINAL:		ANOS: 1995/...		CARACTERÍSTICAS
N° MARCHETTI	VALOR BRUTO R\$	BITOLA	COMPR.	
TOP-2				FEIXE ORIGINAL C/ 6 FOLHAS
TOP-2.A				FEIXE REFORÇADO C/ 7 FOLHAS
TOP-2.1		70X8	1200	OLHETES ORIGINAIS 48mm
TOP-2.2		70X8	1200	PONTAS LAMINADAS
TOP-2.2A		70X8	1200	PONTAS CHANFRADAS MEIA VIRADA REFORÇO
TOP-2.3		70X8	960	PONTAS LAMINADAS
TOP-2.4		70X8	860	PONTAS LAMINADAS C/ FURO 2 LADOS
TOP-2.5		70X12	680	PONTAS QUADRADAS C/ FURO 1 LADO RETA
TOP-2.6		70X12	400	PONTAS QUADRADAS RETA

## FEIXE TRASEIRO MODELOS: TOWNER FURGÃO



N° ORIGINAL: AA 110 280 10 B		ANOS:		CARACTERÍSTICAS
N° MARCHETTI	VALOR BRUTO R\$	BITOLA	COMPR.	
TAW-1				FEIXE ORIGINAL C/ 4 FOLHAS
TAW-1A				FEIXE REFORÇADO C/ 5 FOLHAS
TAW-1.1		2X5 / 16	1000	OLHETES ORIGINAIS 35/50mm
TAW-1.2		2X5 / 16	880	PONTAS QUADRADAS
TAW-1.2A		2X5 / 16	1000	MEIA VIRADA 2 PONTAS REFORÇO
TAW-1.3		2X3 / 8	810	PONTAS QUADRADAS
TAW-1.4		2X3 / 8	470	PONTAS LAMINADAS C/ FURO 1 LADO



**MOLAS  
MARCHETTI**





# KIA MOTORS



## MOLAS MARCHETTI

CONCEITO DE QUALIDADE E SEGURANÇA

### FEIXE TRASEIRO - ADAPTAÇÃO MODELOS: BESTA 2.2

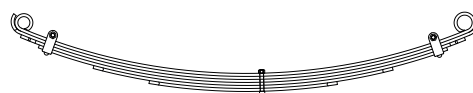

Nº ORIGINAL:		ANOS:		CARACTERÍSTICAS
Nº MARCHETTI	VALOR BRUTO R\$	BITOLA	COMPR.	
BT-1				FEIXE C/ 5 FOLHAS
BT-1.A				FEIXE C/ 6 FOLHAS
BT-1.1		60X8	1203	OLHETES ORIGINAIS 32/40mm
BT-1.2		60X8	1205	PONTAS CHANFRADAS C/ ANTI-RUIDO
BT-1.2A		60X8	1203	VIRADA 2 PONTAS REFORÇO
BT-1.3		60X8	1100	PONTAS CHANFRADAS C/ FURO 2 LADOS
BT-1.4		60X8	800	PONTAS CHANFRADAS
BT-1.5		60X8	500	PONTAS CHANFRADAS

### FEIXE TRASEIRO - ADAPTAÇÃO MODELOS: BESTA 2.2



Nº ORIGINAL:		ANOS:		CARACTERÍSTICAS
Nº MARCHETTI	VALOR BRUTO R\$	BITOLA	COMPR.	
BT-2.1	164,00	2.1 / 4X5 / 16	648X555	OLHETES BERLIM 32/40mm

### FEIXE TRASEIRO MODELOS: K-2700 BONGO



Nº ORIGINAL:		ANOS:		CARACTERÍSTICAS
Nº MARCHETTI	VALOR BRUTO R\$	BITOLA	COMPR.	
BT-3				FEIXE ORIGINAL C/ 4 FOLHAS
BT-3.1		70X9	1203	OLHETES ORIGINAIS 32mm
BT-3.2		70X9	1220	PONTAS CHANFRADAS
BT-3.3		70X9	970	PONTAS CHANFRADAS C/ FURO 2 LADOS
BT-3.4		70X16	750	LADO X LAMINADA, Y CHANFRADA C/ FURO

### FEIXE TRASEIRO MODELOS: BESTA 2.7

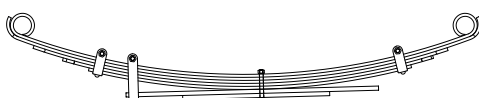

Nº ORIGINAL:		ANOS:		CARACTERÍSTICAS
Nº MARCHETTI	VALOR BRUTO R\$	BITOLA	COMPR.	
BT-4				FEIXE ORIGINAL C/ 6 FOLHAS
BT-4.A				FEIXE REFORÇADO C/ 7 FOLHAS
BT-4.1		60X8	1203	OLHETES ORIGINAIS 48mm
BT-4.2		60X8	1110	PONTAS CHANFRADAS C/ FURO ANTI-RUIDO
BT-4.2A		60X8	1203	VIRADA 2 PONTAS REFORÇO
BT-4.3		60X8	990	PONTAS CHANFRADAS
BT-4.4		60X8	860	PONTAS CHANFRADAS C/ FURO 2 LADOS
BT-4.5		60X12	670	PONTAS QUADRADAS C/ FURO 1 LADO RETA
BT-4.6		60X12	390	PONTAS QUADRADAS RETA

### FEIXE TRASEIRO MODELOS: BESTA 2.7

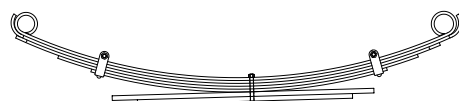

Nº ORIGINAL:		ANOS:		CARACTERÍSTICAS
Nº MARCHETTI	VALOR BRUTO R\$	BITOLA	COMPR.	
BT-5				FEIXE ORIGINAL C/ 6 FOLHAS
BT-5.A				FEIXE REFORÇADO C/ 7 FOLHAS
BT-5.1		70X8	1203	OLHETES ORIGINAIS 48/54mm
BT-5.2		70X8	1203	PONTAS CHANFRADAS
BT-5.2A		70X8	1203	CHANFRADA MEIA VIRADA 2 PONTAS REFORÇO
BT-5.3		70X8	1015	PONTAS QUADRADAS
BT-5.4		70X8	830	PONTAS QUADRADAS C/ FURO 2 LADOS
BT-5.5		70X13	730	PONTAS QUADRADAS
BT-5.6		70X13	600	PONTAS QUADRADAS

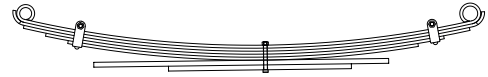
**FEIXE TRASEIRO  
MODELOS: BESTA 3.0**

Nº ORIGINAL: OK79C-28010

ANOS: 2001/...

Nº MARCHETTI	VALOR BRUTO R\$	BITOLA	COMPR.	CARACTERÍSTICAS
BT-7				FEIXE ORIGINAL C/ 6 FOLHAS
BT-7.A				FEIXE REFORÇADO C/ 7 FOLHAS
BT-7.1		70X8	1210	OLHETES ORIGINAIS 32mm LADO X, 40mm LADO Y
BT-7.2		70X8	1203	PONTAS QUADRADAS
BT-7.2A		70X8	1210	VIRADA 2 PONTAS REFORÇO
BT-7.3		70X8	1070	PONTAS QUADRADAS C/ FURO P/ BRAÇADEIRA LADO Y
BT-7.4		70X8	940	PONTAS QUADRADAS C/ FURO P/ BRAÇADEIRA LADO X
BT-7.5		70X13	790	PONTAS QUADRADAS
BT-7.6		70X13	490	PONTAS QUADRADAS

**FEIXE TRASEIRO  
MODELOS: K 2500**

Nº ORIGINAL:

ANOS: 2008/...

Nº MARCHETTI	VALOR BRUTO R\$	BITOLA	COMPR.	CARACTERÍSTICAS
BT-8				FEIXE ORIGINAL C/ 4 FOLHAS + 1 CALÇO (SOB CONSULTA)
BT-8.1		70X8	1200	OLHETES ORIGINAIS 38mm LADO X, 55mm LADO Y
BT-8.2		70X9	1200	PONTAS CHANFRADAS C/ FURO ANTI-RUIDO LADO Y
BT-8.3		70X9	1040	PONTAS LAMINADAS (ESCAME) C/ FURO 2 LADOS P/ BRAÇADEIRAS
BT-8.4		70X16	870	PONTAS LAMINADAS (ESCAME) C/ FURO ANTI-RUIDO
BT-8.5		150X4	90	CALÇO DOBRADO TIPO "U" (SOB CONSULTA)

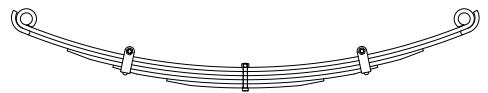
**FEIXE DIANTEIRO  
MODELOS: CERES**

Nº ORIGINAL:

ANOS:

Nº MARCHETTI	VALOR BRUTO R\$	BITOLA	COMPR.	CARACTERÍSTICAS
CE-1				FEIXE ORIGINAL C/ 4 FOLHAS
CE-1.A				FEIXE REFORÇADO C/ 5 FOLHAS
CE-1.1		60X11	1200	OLHETES ORIGINAIS 32mm
CE-1.2		60X11	960	PONTAS LAMINADAS
CE-1.2A		60X11	1200	PONTAS CHANFRADAS MEIA VIRADA 2 LADOS REFORÇO
CE-1.3		60X11	710	PONTAS LAMINADAS C/ FURO 2 LADOS
CE-1.4		60X11	420	PONTAS LAMINADAS

**FEIXE TRASEIRO  
MODELOS: CERES PICK-UP**

Nº ORIGINAL:

ANOS: 2008/...

Nº MARCHETTI	VALOR BRUTO R\$	BITOLA	COMPR.	CARACTERÍSTICAS
CE-2				FEIXE ORIGINAL C/ 5 FOLHAS
CE-2.A				FEIXE REFORÇADO C/ 6 FOLHAS
CE-2.1		60X9	1200	OLHETES ORIGINAIS 32mm
CE-2.2		60X9	1200	PONTAS QUADRADAS
CE-2.2A		60X9	1200	VIRADA 2 LADOS REFORÇO
CE-2.3		60X9	1120	PONTAS QUADRADAS C/ FURO 2 LADOS P/ BRAÇADEIRA
CE-2.4		60X15	980	PONTAS LAMINADAS / RECORTADAS
CE-2.5		60X15	710	PONTAS LAMINADAS / RECORTADAS C/ FURO P/ BRAÇADEIRA LADO Y



# MERCEDES BENZ



## MOLAS MARCHETTI

CONCEITO DE QUALIDADE E SEGURANÇA

### FEIXE DIANTEIRO - ANTIGO MODELOS: 608 ALEMÃO

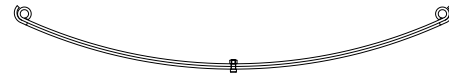

Nº ORIGINAL:		ANOS:		CARACTERÍSTICAS
Nº MARCHETTI	VALOR BRUTO R\$	BITOLA	COMPR.	
MBA-1.1		70X8	645X645	OLHETES ORIGINAIS 25mm
MBA-1.2		70X8	645X645	VIRADA ORIGINAL

### FEIXE TRASEIRO - ANTIGO MODELOS: 608 ALEMÃO



Nº ORIGINAL:		ANOS:		CARACTERÍSTICAS
Nº MARCHETTI	VALOR BRUTO R\$	BITOLA	COMPR.	
MBA-2.1		80X10	800X800	OLHETES ORIGINAIS 30mm
MBA-2.2		80X10	800X800	VIRADA ORIGINAL

### FEIXE DIANTEIRO - NOVO MODELOS: 608 ALEMÃO



Nº ORIGINAL:		ANOS:		CARACTERÍSTICAS
Nº MARCHETTI	VALOR BRUTO R\$	BITOLA	COMPR.	
MBN-1.1		70X8	455X645	OLHETES ORIGINAIS 25mm
MBN-1.2		70X8	455X645	VIRADA ORIGINAL

### FEIXE TRASEIRO - NOVO MODELOS: 608 ALEMÃO



Nº ORIGINAL:		ANOS:		CARACTERÍSTICAS
Nº MARCHETTI	VALOR BRUTO R\$	BITOLA	COMPR.	
MBN-2.1		3.1 / 2X1 / 2	800X800	OLHETES ORIGINAIS 30mm
MBN-2.2		3.1 / 2X1 / 2	800X800	VIRADA ORIGINAL

### FEIXE DIANTEIRO MODELOS: L808 ALEMÃO



Nº ORIGINAL:		ANOS:		CARACTERÍSTICAS
Nº MARCHETTI	VALOR BRUTO R\$	BITOLA	COMPR.	
MBI-1.1		70X8	655X760	OLHETES ORIGINAIS 45mm
MBI-1.2		70X8	655X760	VIRADA ORIGINAL

## FEIXE DIANTEIRO MODELOS: MITSUBISHI

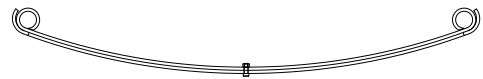

Nº ORIGINAL:			ANOS:		CARACTERÍSTICAS
Nº MARCHETTI	VALOR BRUTO R\$	BITOLA	COMPR.		
MTB-1.1		70X8	565X565	OLHETES ORIGINAIS 43mm	VIRADA ORIGINAL
MTB-1.2		70X8	565X565		

## FEIXE TRASEIRO MODELOS: MITSUBISHI



Nº ORIGINAL:			ANOS:		CARACTERÍSTICAS
Nº MARCHETTI	VALOR BRUTO R\$	BITOLA	COMPR.		
MTB-2.1		70X10	620X620	OLHETES ORIGINAIS 35mm	VIRADA ORIGINAL
MTB-2.2		70X10	620X620		

## FEIXE TRASEIRO MODELOS: MITSUBISHI L-200 4X4



Nº ORIGINAL:			ANOS:		CARACTERÍSTICAS
Nº MARCHETTI	VALOR BRUTO R\$	BITOLA	COMPR.		
MTB-3				FEIXE ORIGINAL C/ 5 FOLHAS	FEIXE REFORÇADO C/ 6 FOLHAS
MTB-3A					
MTB-3.1		70X8	1195	OLHETES ORIGINAIS 29/35mm	VIRADA ORIGINAL
MTB-3.2		70X8	1195		
MTB-3.2A		70X8	1100	PONTAS QUADRADAS REFORÇO	PONTAS QUADRADAS C/ FURO 2 LADOS
MTB-3.3		70X8	880		
MTB-3.4		70X11	800	PONTAS LAMINADAS RETAS	PONTAS LAMINADAS C/ FURO 1 LADO RETO
MTB-3.5		70X11	590		

## FEIXE TRASEIRO MODELOS: L-200 HPE SPORT

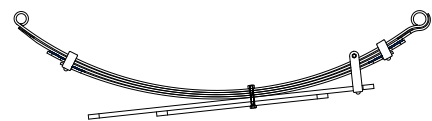

Nº ORIGINAL:			ANOS:		CARACTERÍSTICAS
Nº MARCHETTI	VALOR BRUTO R\$	BITOLA	COMPR.		
MTB-5				FEIXE ORIGINAL C/ 6 FOLHAS	
MTB-5.1		70X6	1195	OLHETES ORIGINAIS 35mm X 28mm Y	VIRADA CHANFRADA LAMINADA C/ FURO ANTI-RUÍDO
MTB-5.2		70X6	1205		
MTB-5.3		70X6	1030	VIRADA LADO X QUADRADA CHANFRADA LADO Y	PONTAS QUADRADAS C/ FURO 2 LADOS P/ BRAÇADEIRA E ANTI-RUÍDO
MTB-5.4		70X6	950		
MTB-5.5		70X12	800	PONTAS CHANFRADAS C/ FURO P/ BRAÇADEIRAS LADO X	PONTAS CHANFRADAS
MTB-5.6		70X12	480		

## FEIXE TRASEIRO MODELOS: L-200 TRITON



Nº ORIGINAL:			ANOS: 2007/...		CARACTERÍSTICAS
Nº MARCHETTI	VALOR BRUTO R\$	BITOLA	COMPR.		
MTB-6				FEIXE ORIGINAL C/ 5 FOLHAS	
MTB-6.1		70X8	1200	OLHETES ORIGINAIS 29mm X 40mm Y	CHANFRADA LADO X VIRADA LADO Y C/ FURO ANTI-RUÍDO 2 LADOS
MTB-6.2		70X8	1200		
MTB-6.3		70X8	920	PONTAS QUADRADAS C/ FURO ANTI-RUÍDO	PONTAS QUADRADAS C/ FURO 2 LADOS P/ BRAÇADEIRAS
MTB-6.4		70X8	880		
MTB-6.5		70X13	680	PONTA LAMINADA LADO X QUADRADA LADO Y	

## FEIXE TRASEIRO MODELOS: L-200 OUTDOOR



Nº ORIGINAL:			ANOS: 2007/...		CARACTERÍSTICAS
Nº MARCHETTI	VALOR BRUTO R\$	BITOLA	COMPR.		
MTB-7				FEIXE ORIGINAL C/ 6 FOLHAS	
MTB-7.1		70X7	1200	OLHETES ORIGINAIS 28mm X 35mm Y	CHANFRADA LADO X VIRADA LADO Y C/ FURO ANTI-RUÍDO 2 LADOS
MTB-7.2		70X7	1125		
MTB-7.3		70X6	1030	PONTAS QUADRADAS C/ FURO ANTI-RUÍDO	PONTAS QUADRADAS C/ FURO 2 LADOS P/ BRAÇADEIRAS
MTB-7.4		70X6	950		
MTB-7.5		70X12	800	PONTAS LAMINADAS	PONTAS LAMINADAS C/ FURO P/ BRAÇADEIRA LADO Y
MTB-7.6		70X12	480		





# MITSUBISHI



**MOLAS  
MARCHETTI**  
CONCEITO DE QUALIDADE E SEGURANÇA

**FEIXE TRASEIRO  
MODELOS: PAJERO GLX**

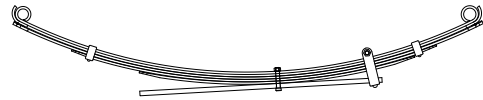

N° ORIGINAL:		ANOS:		CARACTERÍSTICAS
N° MARCHETTI	VALOR BRUTO R\$	BITOLA	COMPR.	
PJ-1				FEIXE ORIGINAL C/ 5 FOLHAS
PJ-1.1		2.3 / 4X1 / 4	1198	OLHETES ORIGINAIS 28/32mm
PJ-1.2		2.3 / 4X1 / 4	1198	PONTAS VIRADAS
PJ-1.3		2.3 / 4X1 / 4	960	PONTAS LAMINADAS C/ FURO 2 LADOS
PJ-1.4		2.3 / 4X1 / 4	790	PONTAS LAMINADAS
PJ-1.5		70X12	630	PONTAS LAMINADAS C/ FURO LADO CURTO RETA



**FEIXE TRASEIRO  
MODELOS: FRONTIER**

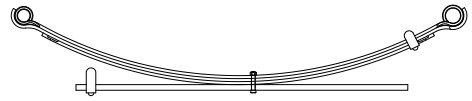

Nº ORIGINAL: ANOS: 2003/04

Nº MARCHETTI	VALOR BRUTO R\$	BITOLA	COMPR.	CARACTERÍSTICAS
NF-1				FEIXE ORIGINAL C/ 3 FOLHAS
NF-1A				FEIXE REFORÇADO C/ 4 FOLHAS
NF-1.1		60X8	1200	OLHETES ORIGINAIS 33mm X 40mm Y
NF-1.2		60X8	1200	PONTAS VIRADAS C/ RECORTES REFORÇO
NF-1.2A		60X8	1085	PONTAS QUADRADAS C/ FURO P/ BRAÇADEIRA LADO Y
NF-1.3		60X10	885	PONTAS QUADRADAS C/ FURO P/ BRAÇADEIRA LADO X

**FEIXE TRASEIRO  
MODELOS: FRONTIER SEL 2.5 DIESEL 4X4 C.B.**

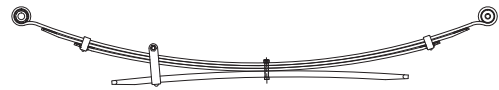

Nº ORIGINAL: ANOS: 2003/04

Nº MARCHETTI	VALOR BRUTO R\$	BITOLA	COMPR.	CARACTERÍSTICAS
NF-2				FEIXE ORIGINAL C/ 4 FOLHAS
NF-2A				FEIXE REFORÇADO C/ 5 FOLHAS
NF-2.1		60X8	1400	OLHETES ORIGINAIS 40mm
NF-2.2		60X8	1210	PONTAS LAMINADAS C/ FURO ANTI-RUIDO 2 LADOS
NF-2.2A		60X8	1400	PONTAS VIRADAS REFORÇO
NF-2.3		60X8	1085	PONTAS QUADRADAS C/ FURO ANTI-RUIDO E BRAÇADEIRA 2 LADOS
NF-2.4		60X18	870	PONTAS LAMINADAS C/ FURO P/ BRAÇADEIRA LADO A



# TOYOTA



## MOLAS MARCHETTI

CONCEITO DE QUALIDADE E SEGURANÇA

### FEIXE DIANTEIRO MODELOS: TOYOTA HILUX

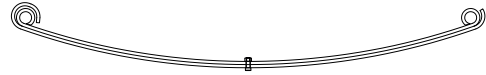

Nº ORIGINAL:		ANOS:		CARACTERÍSTICAS
Nº MARCHETTI	VALOR BRUTO R\$	BITOLA	COMPR.	
TH-1.1		60X8	570X570	OLHETES ORIGINAIS 30mm
TH-1.2		60X8	570X570	VIRADA ORIGINAL

### FEIXE TRASEIRO MODELOS: TOYOTA HILUX



Nº ORIGINAL:		ANOS:		CARACTERÍSTICAS
Nº MARCHETTI	VALOR BRUTO R\$	BITOLA	COMPR.	
TH-2.1		60X8	665X515	OLHETES ORIGINAIS 30mm
TH-2.2		60X8	665X515	VIRADA ORIGINAL

### FEIXE DIANTEIRO MODELOS: TOYOTA HILUX 4X4

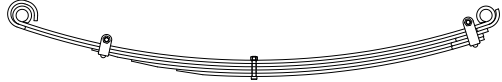

Nº ORIGINAL: 48.110.35210		ANOS:		CARACTERÍSTICAS
Nº MARCHETTI	VALOR BRUTO R\$	BITOLA	COMPR.	
TH-3				FEIXE ORIGINAL C/ 5 FOLHAS
TH-3.1		60X8	1160	OLHETES ORIGINAIS 30mm
TH-3.2		60X8	1160	VIRADA ORIGINAL C/ FURO 1 LADO
TH-3.3		60X8	980	PONTAS LAMINADAS
TH-3.4		60X8	870	PONTAS LAMINADAS
TH-3.5		60X8	760	PONTAS LAMINADAS C/ FURO 1 LADO

### FEIXE TRASEIRO MODELOS: TOYOTA HILUX 2.8

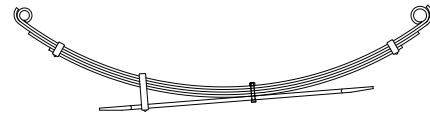

Nº ORIGINAL:		ANOS: 1997/98		CARACTERÍSTICAS
Nº MARCHETTI	VALOR BRUTO R\$	BITOLA	COMPR.	
TH-4				FEIXE C/ 4 FOLHAS
TH-4.A				FEIXE REFORÇADO C/ 5 FOLHAS
TH-4.1		60X8	1295	OLHETES ORIGINAIS 30/40mm
TH-4.2		60X8	1295	MEIA VIRADA 2 PONTAS
TH-4.2A		60X8	1250	PONTAS QUADRADAS REFORÇO
TH-4.3		60X8	1120	PONTAS QUADRADAS C/ FURO 2 LADOS
TH-4.4		60X12	845	LAMINAS C/ FURO LADO COMPRIDO

### FEIXE TRASEIRO MODELOS: TOYOTA HILUX 2.8 (4X4) CAB. SIMPLES / CAB. DUPLA



Nº ORIGINAL: 48.210.35670		ANOS:		CARACTERÍSTICAS
Nº MARCHETTI	VALOR BRUTO R\$	BITOLA	COMPR.	
TH-5				FEIXE ORIGINAL C/ 7 FOLHAS
TH-5.1		60X8	1195	OLHETES ORIGINAIS 30mm
TH-5.2		60X8	1195	VIRADA ORIGINAL
TH-5.3		60X8	1100	PONTAS QUADRADAS C/ FURO 2 LADOS
TH-5.4		60X8	930	PONTAS QUADRADAS
TH-5.5		60X11	800	PONTAS LAMINADAS C/ FURO 1 LADO
TH-5.6		60X11	500	PONTAS LAMINADAS
TH-5.7		60X11	330	PONTAS LAMINADAS

### FEIXE TRASEIRO MODELOS: TOYOTA HILUX



Nº ORIGINAL:		ANOS:		CARACTERÍSTICAS
Nº MARCHETTI	VALOR BRUTO R\$	BITOLA	COMPR.	
TH-6.1			1280	OLHETES ORIGINAIS 30/33mm
TH-6.2			1280	MEIA VIRADA 2 PONTAS



**FEIXE TRASEIRO**  
**MODELOS: HILUX SW 4**

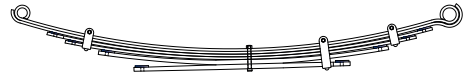

Nº ORIGINAL:		ANOS: 2004 / 2005		CARACTERÍSTICAS
Nº MARCHETTI	VALOR BRUTO R\$	BITOLA	COMPR.	
TH-8				FEIXE ORIGINAL C/ 5 FOLHAS (SOB CONSULTA)
TH-8.A				FEIXE REFORÇADO C/ 6 FOLHAS (SOB CONSULTA)
TH-8.1		60X8	1300	OLHETE ORIGINAL BERLIM 40mm LADO X NORMAL 30mm LADO Y
TH-8.2		60X8	1215	VIRADA LADO X CHANFRADA LADO Y C/ FURO ANTI-RUÍDO
TH-8.2A		60X8	1300	PONTAS VIRADAS X/Y CHANFRADA LADO Y REFORÇO
TH-8.3		60X8	1050	PONTAS QUADRADAS C/ FURO 2 LADOS P/ BRAÇADEIRAS E ANTI-RUÍDO
TH-8.4		60X14	865	PONTAS CHANFRADAS C/ FURO ANTI-RUÍDO (SOB CONSULTA)
TH-8.5		60X14	645	CHANFRADA C/ FURO P/ BRAÇADEIRA Y C/ ANTI-RUÍDO (SOB CONSULTA)

**FEIXE TRASEIRO**  
**MODELOS: HILUX SW 4**



Nº ORIGINAL:		ANOS: 2007		CARACTERÍSTICAS
Nº MARCHETTI	VALOR BRUTO R\$	BITOLA	COMPR.	
TH-9				FEIXE ORIGINAL C/ 6 FOLHAS (SOB CONSULTA)
TH-9.1		60X8	1300	OLHETE ORIGINAL BERLIM 40mm LADO X NORMAL 30mm LADO Y
TH-9.2		60X8	1280	VIRADA LADO X CHANFRADA LADO Y
TH-9.3		60X8	1180	RECORTADA C/ FURO ANTI-RUÍDO LADO X QUADRADA LADO Y
TH-9.4		60X8	1050	PONTAS CHANFRADAS C/ FURO 2 LADOS P/ BRAÇADEIRAS
TH-9.5		60X14	850	PONTAS QUADRADAS (SOB CONSULTA)
TH-9.6		60X14	630	CHANFRADAS C/ ANTI-RUÍDO LADO X QUADRADA LADO Y (SOB CONSULTA)

**FEIXE DIANTEIRO**  
**MODELOS: TOYOTA JAPONES**

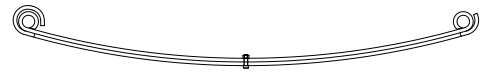

Nº ORIGINAL:		ANOS:		CARACTERÍSTICAS
Nº MARCHETTI	VALOR BRUTO R\$	BITOLA	COMPR.	
TJ-1.1		80X10	600X600	OLHETES ORIGINAIS 34mm
TJ-1.2		80X10	600X600	VIRADA ORIGINAL

**FEIXE TRASEIRO**  
**MODELOS: TOYOTA JAPONES**

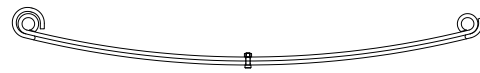

Nº ORIGINAL:		ANOS:		CARACTERÍSTICAS
Nº MARCHETTI	VALOR BRUTO R\$	BITOLA	COMPR.	
TJ-2.1	400,00	80X12		OLHETES ORIGINAIS 38mm

## Molas lisas sem furo

BITOLA	COMPR. (mm)	PREÇO/M.	BITOLA	COMPR. (mm)	PREÇO/M.
40X6	1000	96,00	90X26	1000	480,00
60X8	1000	112,00	100X10	1000	204,00
60X9	1000	125,00	100X11	1000	224,00
60X11	1000	136,00	100X12	1000	247,00
60X12	1000	148,00	100X13	1000	268,00
60X15	1000	185,00	100X14	1000	288,00
60X23	1000	284,00	100X15	1000	308,00
70X8	1000	129,00	100X16	1000	328,00
70X9	1000	144,00	100X17	1000	348,00
70X10	1000	144,00	100X18	1000	368,00
70X11	1000	160,00	100X19	1000	388,00
70X12	1000	172,00	100X20	1000	408,00
70X13	1000	188,00	100X22	1000	450,00
70X14	1000	204,00	1.3/4X3/16	1000	83,00
70X16	1000	228,00	1.3/4X1/4	1000	110,00
70X18	1000	260,00	2X1/4	1000	100,00
70X22	1000	332,00	2X5/16	1000	94,00
70X26	1000	372,00	2X3/8	1000	104,00
75X6	1000	160,00	2.1/4X1/4	1000	116,00
80X8	1000	148,00	2.1/4X5/16	1000	106,00
80X9	1000	156,00	2.1/4X3/8	1000	117,00
80X10	1000	164,00	2.1/2X1/4	1000	128,00
80X11	1000	180,00	2.1/2X5/16	1000	117,00
80X12	1000	196,00	2.1/2X3/8	1000	124,00
80X13	1000	212,00	2.1/2X7/16	1000	144,00
80X14	1000	228,00	2.3/4X1/4	1000	140,00
80X15	1000	244,00	3X5/16	1000	141,00
80X16	1000	264,00	3X3/8	1000	148,00
80X18	1000	296,00	3X7/16	1000	172,00
80X20	1000	328,00	3X1/2	1000	200,00
80X22	1000	361,00	3X9/16	1000	224,00
80X26	1000	424,00	3X5/8	1000	250,00
80X31	1000	510,00	3.1/2X3/8	1000	172,00
90X10	1000	185,00	3.1/2X7/16	1000	204,00
90X11	1000	204,00	3.1/2X1/2	1000	232,00
90X12	1000	222,00	4X5/16	1000	184,00
90X13	1000	241,00	4X3/8	1000	196,00
90X14	1000	260,00	4X7/16	1000	232,00
90X15	1000	292,00	4X1/2	1000	264,00
90X17,5	1000	328,00	4X9/16	1000	298,00
90X19	1000	348,00			



**MOLAS  
MARCHETTI**  
CONCEITO DE QUALIDADE E SEGURANÇA

**0800 47 1211**

[www.molasmarchetti.com.br](http://www.molasmarchetti.com.br)

Tercílio Marchetti S/A Ind. e Com.

Rua: Nereu Ramos, 204 - Centro

89121-000 - Rio dos Cedros-SC

Fone: (47) 3386-1011 - Fax: (47) 3386-1261